

# Electronique pratique

TESTEUR THYRISTORS/TRIACS  
SERVOMECHANISMES AUTOMATES  
SERRURE CODEE PROGRAMMABLE  
RELA YEUR SON TV  
FEUX CARREFOUR  
VUMETRE POUR AUTORADIO  
BALISE DE SECURITE  
MULTIMETRE MANUDAX, etc.

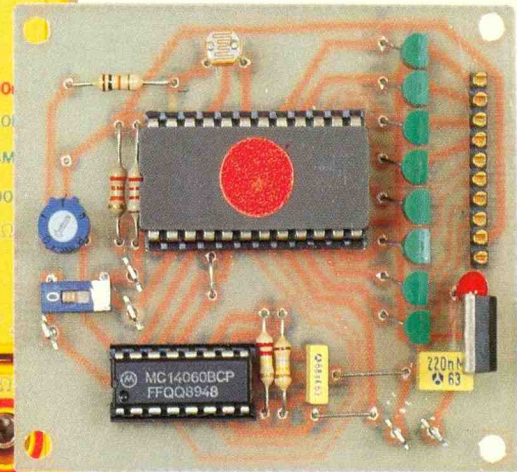

JUIN 1991

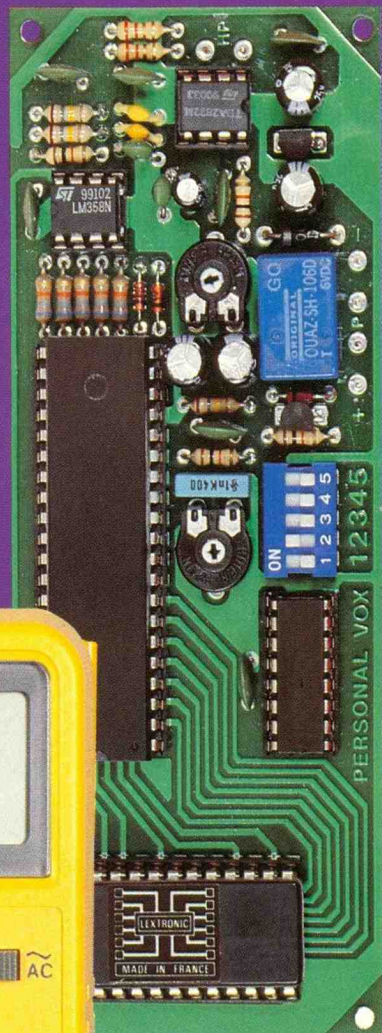
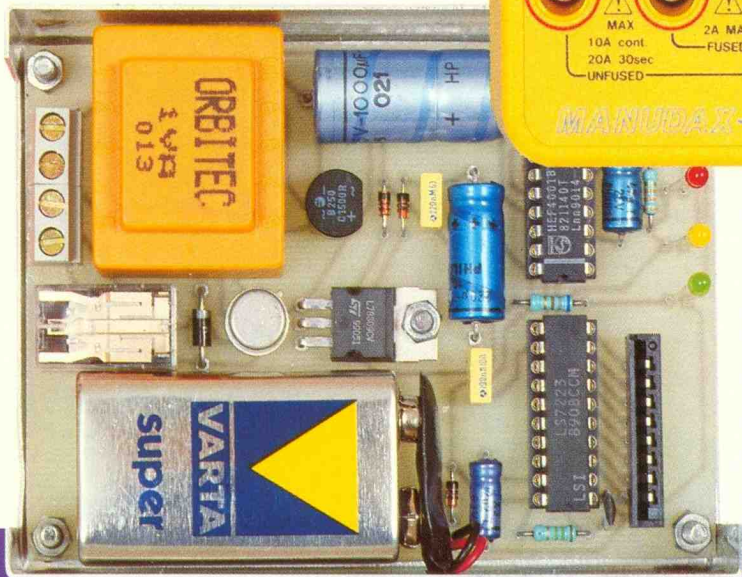
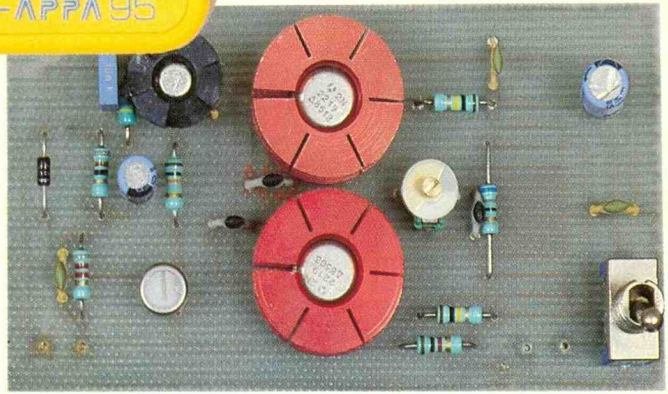

T 2437 - 149 - 22,00 F



BELGIOUE : 158 FB - LUXEMBOURG : 158 FL - SUISSE : 6.20 FS - ESPAGNE : 450 Ptas - CANADA : \$ 4,25

# Electronique pratique

N° 149  
JUN 1991

## ADMINISTRATION-REDACTION-VENTES : PUBLICATIONS GEORGES VENTILLARD

Société anonyme au capital de 350 880 F.  
2 à 12, rue Bellevue, 75940 Paris Cedex 19.  
Tél. : 42.00.33.05 - Fax : 42.41.89.40  
Télex PGV 220 409 F

Directeur de la publication : Jean-Pierre VENTILLARD  
Directeur honoraire : Henri FIGHIERA  
Rédacteur en chef : Bernard FIGHIERA  
Maquettes : Jacqueline BRUCE  
Avec la participation de  
P. Bajcik, R. Knoerr, P. Wallerich, G. Isabel, C. Pierrone,  
F. Bernard, A. Garrigou.

La Rédaction d'Electronique Pratique décline toute  
responsabilité quant aux opinions formulées dans les  
articles, celles-ci n'engagent que leurs auteurs.

**PUBLICITE-PROMOTION** : Société Auxiliaire de Publicité  
70, rue Compans, 75940 Paris Cedex 19  
Tél. : 42.00.33.05 (lignes groupées)  
CCP Paris 3793-60

Directeur commercial : Jean-Pierre REITER

Chef de publicité : Pascal DECLERCK

Secrétaire : Karine JEUFRUALT

Promotion : Mauricette EHLINGER

Marketing : Jean-Louis PARBOT

Direction des ventes : Joël PETAUTON

Inspection des ventes : Société PROMEVENTE,  
M. Michel IATCA, 24-26, bd Poissonnière, 75009 Paris.

Tél. : 45 23 25 60. Fax : 42 46 98 11.

Abonnements : Odette LESAUVAGE

Titre P.R.E.S. donné en location-gérance  
à la SOCIÉTÉ PARISIENNE D'ÉDITION  
2 à 12, rue de Bellevue, 75019 PARIS

Voir nos tarifs (spécial abonnements, p. 26).

En nous adressant votre abonnement, précisez sur  
l'enveloppe « SERVICE ABONNEMENTS », 2 à 12, RUE  
BELLEVUE, 75940 PARIS CEDEX 19.

**Important** : Ne pas mentionner notre numéro de compte  
pour les paiements par chèque postal - Prix d'un numéro :  
22 F.

Les règlements en espèces par courrier sont strictement  
interdits.

**ATTENTION !** Si vous êtes déjà abonné, vous faciliterez  
notre tâche en joignant à votre règlement soit l'une de vos  
dernières bandes-adresses, soit le relevé des indications  
qui y figurent. ● Pour tout changement d'adresse, joindre  
2,30 F et la dernière bande.

Aucun règlement en timbre poste.  
Forfait 1 à 10 photocopies : 30 F.



« Le précédent  
numéro  
a été tiré  
à 82 100 ex. »

FICHE TECHN.

CONFORT

AUTO

JEUX

MODELISME

MESURES

HIFI

GADGETS

INITIATION

## SOMMAIRE

Revue Pdf

### REALISEZ VOUS-MEMES

<i>Relayeur son TV</i>	33	10
<i>Vumètre pour autoradio</i>	39	13
<i>Feux carrefour</i>	43	16
<i>Balise de sécurité</i>	48	20
<i>Testeur de triacs et thyristors</i>	53	23
<i>Serrure codée</i>	57	27
<i>Deux servomécanismes</i>	65	34
<i>Alimentations 12 V</i>	85	50
<i>Simplificateur des liaisons avec remorque</i>	92	56

### EN KIT

<i>Personal VOX LEXTRONIC</i>	102	65
<i>Fiatlux SELECTRONIC</i>	105	68

### PRATIQUE ET INITIATION

<i>Module LO-7</i>	27	5
<i>Technologie au collège (XXIII)</i>	75	43
<i>Fiche à découper</i>	83	*
<i>Multimètre APPA 95 MANUDAX</i>	87	52
<i>Fiche technique : SAB 0529</i>	109	71

### DIVERS

<i>Table des matières</i>	23	3
<i>Courrier</i>	113	74

\* La totalité des fiches à découper de la revue Electronique Pratique  
sont compilés au format pdf dans le N°000 de la même revue.

Le présent numéro comporte un encart jeté WEKA sur 17 500  
exemplaires abonnés.

# TABLE DES MATIERES

## du n° 135 (mars 1990) au n° 146 (mars 1991)

<p><b>MARS 1990 N° 135</b></p> <p><b>RÉALISEZ VOUS-MÊMES</b></p> <p>35 Un indicateur d'accélération            43 Un testeur de piles            47 Une alarme téléphonique            59 Un effet pseudo-stéréo pour TV            71 Une télécommande infrarouge 3 canaux            86 Un diagnostic pour rupteur</p> <p><b>EN KIT</b></p> <p>95 L'Unilab SELECTRONIC</p> <p><b>PRATIQUE ET INITIATION</b></p> <p>65 Initiation à la mesure CDA (II)            89 Technologie au collège (X)            101 IDL-600 Française d'Instrumentation            105 Comprendre les C.I. : le 4490            107 LOGIC 4            115 Les composants japonais LA 4050 P/4051 P</p>	<p><b>AVRIL 1990 N° 136</b></p> <p><b>RÉALISEZ VOUS-MÊMES</b></p> <p>37 Un microgénérateur            42 Des mémoires électroniques            47 Un adaptateur TV-chaîne HiFi            49 Deux montages pour le téléphone            63 Un chargeur/alimentation            89 Un préamplificateur d'antenne T.V.            93 Un jackpot digital            99 L'alarme pour médicament Velleman            109 L'alcootest électronique TSM</p> <p><b>PRATIQUE ET INITIATION</b></p> <p>59 Initiation à la mesure CDA (III)            73 Technologie au collège (XI)            79 Utilisation des accumulateurs            83 Les composants japonais : le LB 1405/1415            85 Le préamplificateur I.R. SL 486            92 Fiche composants : le BF 679            103 Fiches techniques            105 Le multimètre numérique Pantec 2020            115 LOGIC 5</p>	<p><b>MAI 1990 N° 137</b></p> <p><b>RÉALISEZ VOUS-MÊMES</b></p> <p>35 Une liaison HF en 37 MHz            45 Un mini-standard téléphonique            54 Une sonnerie supplémentaire pour téléphone            59 Une girouette ultra-simple            65 Un sifflet à ultrasons            69 Un programmeur d'EPROM            80 Un simulateur d'alarme            95 Une alimentation de table</p> <p><b>EN KIT</b></p> <p>84 Interphone moto SK 34</p> <p><b>PRATIQUE ET INITIATION</b></p> <p>86 Initiation à la mesure CDA (IV)            91 Le multimètre MX 20 de Métrix            101 Essai d'une alimentation stabilisée            103 Fiche technique CD 4014/CD 4021            106 Technologie au collège (XII)            111 Fiches techniques            116 LOGIC 6            123 Fiche technique CD 4536            127 Les composants japonais : le LA 3161</p>
<p><b>JUIN 1990 N° 138</b></p> <p><b>RÉALISEZ VOUS-MÊMES</b></p> <p>35 Un amplificateur stéréo pour casque            41 Un générateur basse fréquence            45 Une table de mixage pour micros            52 Un mini-orgue programmable            69 Un détecteur de duplex téléphonique            73 Autodiagnostic batterie : tension            77 Un potentiomètre digital            83 Un adaptateur L-C mètre</p> <p><b>EN KIT</b></p> <p>96 Un émetteur F.M. Educakit            101 Un pile ou face Educakit</p> <p><b>PRATIQUE ET INITIATION</b></p> <p>63 Technologie au collège (XIII)            91 LOGIC 7            97 Le multimètre Beckman DM 27 XL            103 Fiches techniques à découper            106 Les composants japonais : STK 433...</p>	<p><b>JUILLET-AOÛT 1990 N° 139</b></p> <p><b>RÉALISEZ VOUS-MÊMES</b></p> <p>29 Des pseudo-roues codeuses            33 Un détecteur de métaux à PLL            45 Un badge digital            47 Un multitesteur économique            53 Une attente téléphonique            57 Un récepteur bande aviation            64 Un sélecteur exclusif de poste téléphonique            69 Un générateur digital de signaux            89 Une alarme auto</p> <p><b>PRATIQUE ET INITIATION</b></p> <p>81 Technologie au collège (XIV)            101 Fiches techniques à découper            107 Les circuits pour serrure électronique            109 Oscilloscope CDA 9208            111 Fiche technique CD 4098            114 Logiciel MEMO            115 Fiche Module LO4            117 Logic 8            123 Fiche Module LO3            125 Les composants japonais : LA 4430</p>	<p><b>SEPTEMBRE 1990 N° 140</b></p> <p><b>RÉALISEZ VOUS-MÊMES</b></p> <p>33 Un récepteur FM 68 à 88 MHz            39 Un détecteur de niveau            43 Un programmeur simple et performant            49 Autodiagnostic batterie : courant            53 Un jingle électronique            57 Un éthylomètre            68 Un testeur de condensateurs            73 Une balise nocturne            93 Un automatisme pour lève-vitre</p> <p><b>EN KIT</b></p> <p>81 Un inter à détection de présence</p> <p><b>PRATIQUE ET INITIATION</b></p> <p>77 Technologie au collège (XV)            87 Fiches techniques à découper            91 Multimètre KOMEX M 818 B            101 Circuits japonais STK 40, 041, 043            103 Fiche technique 4095/4096            105 LOGIC 9            111 Le triac</p>

<p><b>OCTOBRE 1990 N° 141</b></p> <p><b>RÉALISEZ VOUS-MÊMES</b></p> <p>35 Ampèremètre de bord pour voiture  43 Chauffage proportionnel pour circuits imprimés  50 Thermomètre parlant  71 Surveillance téléphonique  79 Multiplexeur pour télécommande  87 Carillon de porte  90 Commande sonore universelle  113 Eclairage automatique</p> <p><b>PRATIQUE ET INITIATION</b></p> <p>99 Technologie au collège (XVI)  105 Beckman DM 95  119 AOP-3 + AOP-2 PJ28  122 LOGIC 10</p> <p><b>DIVERS</b></p> <p>108 Bibliographie  109 Fiches techniques à découper  116 Nouveautés  131 La page du courrier</p>	<p><b>NOVEMBRE 1990 N° 142</b></p> <p><b>RÉALISEZ VOUS-MÊMES</b></p> <p>35 Compteur en temps réel  46 Thermostat jour/nuit  55 Commutateur électronique  61 Détecteur de déplacement  67 Télécommande téléphonique  83 Commande secteur  97 Testeur de virginité</p> <p><b>PRATIQUE ET INITIATION</b></p> <p>103 Technologie au collège (XVII)  109 Générateur ELC 961  113 Fiches techniques à découper  115 Synthèse de parole  121 Fiche technique : le CD 4569</p> <p><b>DIVERS</b></p> <p>108 Nouveautés  127 La page du courrier</p>	<p><b>DECEMBRE 1990 N° 143</b></p> <p><b>RÉALISEZ VOUS-MÊMES</b></p> <p>35 Eclairage ambiant automatique pour TV  42 Minuterie programmable  45 Balise de signalisation  51 Contrôleur d'air ambiant  60 Commande de convois ferroviaires (I)  67 Commutateur vidéo  77 Synthétiseur vocal anglais  89 Visulogic 8 voies</p> <p><b>PRATIQUE ET INITIATION</b></p> <p>97 La technologie au collège (XVIII)  104 Oscilloscope OS 7010 de F.I.  109 Fiches techniques à découper  111 LOGIC 11</p> <p><b>DIVERS</b></p> <p>40 Salons EDUCATEC-EDUC'MAT  108 Nouveautés  116 Salon EXPOTRONIC</p>
<p><b>JANVIER 1991 N° 144</b></p> <p><b>RÉALISEZ VOUS-MÊMES</b></p> <p>33 Convertisseur horaire  41 Laboratoire de langue électronique  54 Jeu de lumières programmable  72 Télécommande 72 MHz  83 Thermomètre de bain  89 Commande de convois ferroviaires (II)</p> <p><b>PRATIQUE ET INITIATION</b></p> <p>61 Multimètre MAN'X TOP PLUS  67 Circuits LM 1871 et LM 1872  95 Kit TSM chenillard 8 voies  98 LOGIC 12</p> <p><b>DIVERS</b></p> <p>78 Kit audio Blue Sound  79 Enquête lecteurs  88 Bibliographie  102 Filtres-secteur TSM</p>	<p><b>FEVRIER 1991 N° 145</b></p> <p><b>RÉALISEZ VOUS-MÊMES</b></p> <p>33 Pupitre d'expérimentation (1<sup>re</sup> partie)  39 Pied à coulisse  45 Convois ferroviaires : indicateur sens de marche  49 Détecteur de non fermeture pour congélateur  54 Testeur de gain  63 Chiffreur téléphonique à mémoire  99 Commande « PWM » pour moteur</p> <p><b>PRATIQUE ET INITIATION</b></p> <p>78 Multigénérateur MATELCO  81 Fiches à découper  83 Technologie au collège (IXX)  92 Fiche : EPROM 2716  107 LOGIC 13</p> <p><b>DIVERS</b></p> <p>95 Salon EXPOTRONIC  113 Courrier</p>	<p><b>MARS 1991 N° 146</b></p> <p><b>RÉALISEZ VOUS-MÊMES</b></p> <p>31 555 didactique  37 Alarme téléphonique à fréquences vocales  47 Disjoncteur  54 Pupitre : voltmètre/milliampèremètre/fréquence-mètre/capacimètre  69 Télé-alarme pour boîte aux lettres  81 Convois ferroviaires : décodeur/récepteur  95 Minuterie à préavis d'extinction</p> <p><b>PRATIQUE ET INITIATION</b></p> <p>77 Digiscope METRIX OX 7520  89 Technologie au collège (XX)  103 Fiches à découper  109 LOGIC 14</p> <p><b>DIVERS</b></p> <p>106 Boîtiers péritel  118 Courrier</p>

Tous ces numéros sont encore disponibles pour la somme de 22 F (le numéro franco de port) à ELECTRONIQUE PRATIQUE, 2 à 12, rue de Bellevue, 75940 Paris Cedex 19.

# LOGIC LO-7

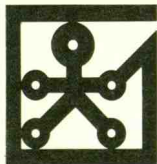

Ce dernier volet conclut la série Logic, en présentant LO-7, le dernier module. Il permet de mettre en œuvre une conception séquentielle, en n'utilisant qu'une EPROM et une sextuple bascule D, principe présenté dans le précédent volet. Nous décrivons ce module, sa fabrication, ainsi que plusieurs exemples d'applications.

## ANALYSE DU FONCTIONNEMENT

La **figure 1** décrit l'agencement fonctionnel du module, en présentant les trois blocs qui le composent. Pour rappel, un système séquentiel associe une mémoire (élément séquentiel : registres ou bascules) et un décodeur (logique combinatoire). On reconnaît l'élément séquentiel, registre à six bits avec entrées d'horloge et de remise à zéro. Le décodeur n'est pas constitué d'un ensemble de portes logiques, mais de l'EPROM, qui effectue la même fonction ; son avantage est une simplification matérielle et une modification rapide de la fonction séquentielle désirée. Un bloc supplémentaire permet la visualisation des sorties par l'intermédiaire de DEL.

La mémoire de 2 Ko dispose de onze bits de commande et de huit bits de sortie ; on utilise six bits pour commander le registre, qui fournit les six sorties synchrones ; seules quatre de ces sor-

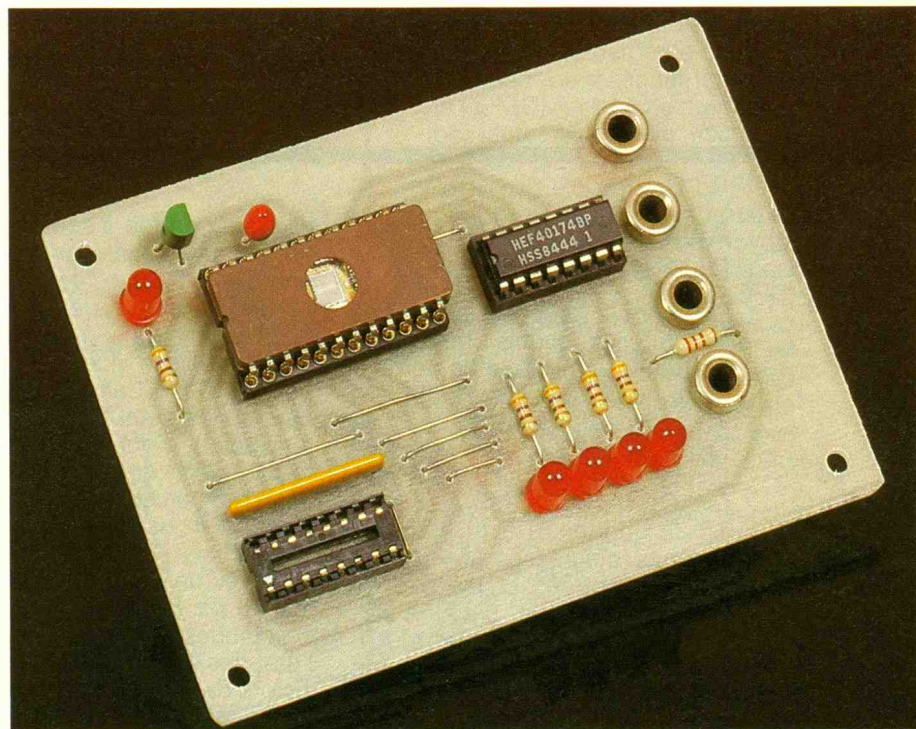

ties, dont l'état est visualisé, sont réinjectées sur l'EPROM pour permettre le séquençage ; les sept entrées libres de l'EPROM

sont affectées à une présélection synchrone (quatre entrées) et un contrôle de mode synchrone (trois entrées). Comme l'EPROM dispose de deux sorties libres, elles sont affectées à un décodage asynchrone.

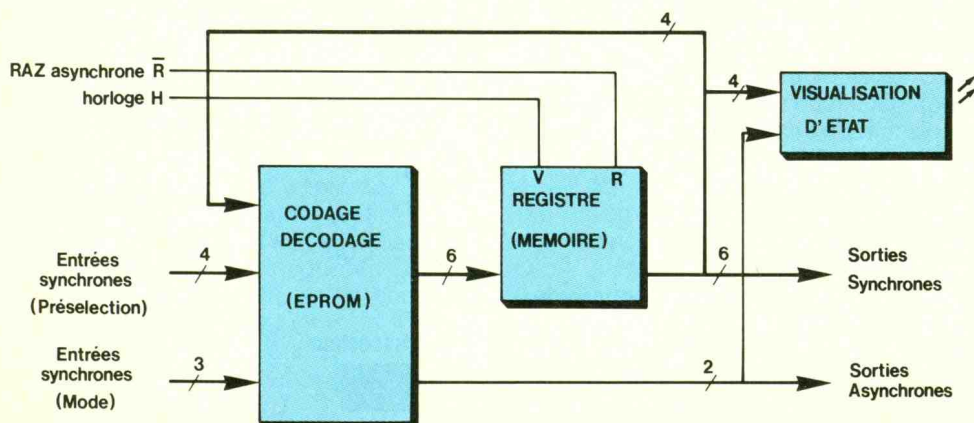

Avec ce module, vous pouvez concevoir un système synchrone à quatre bits de sortie (limitant le cycle à seize étapes), disposant de deux sorties asynchrones et deux sorties synchrones annexes, ainsi que de sept entrées synchrones, autorisant la présélection ou le changement de mode.

Vous pouvez, comme indiqué dans un exemple, constituer l'équivalent d'un compteur intégré, ou votre propre séquenceur.

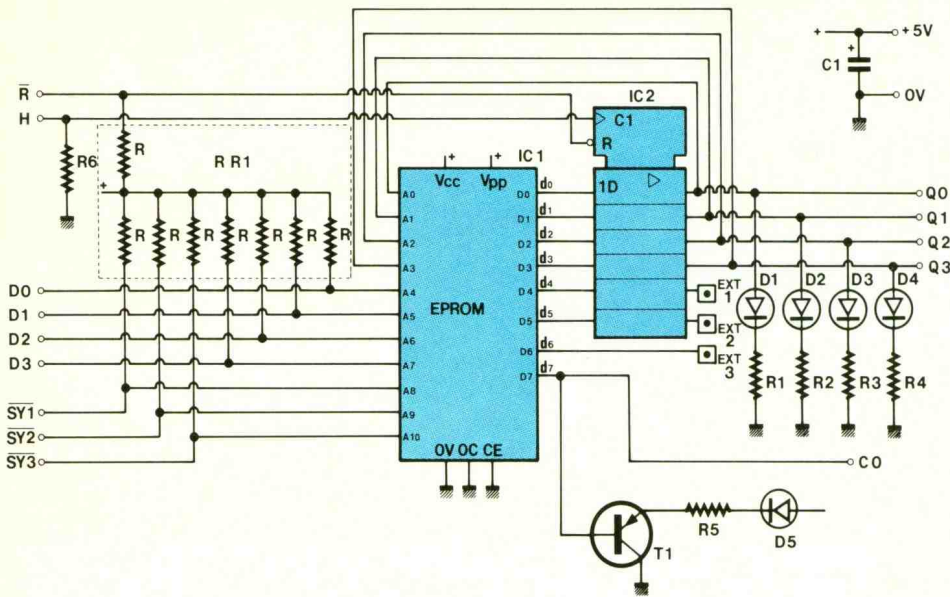

## ANALYSE DU SCHEMA

La figure 2 propose le schéma structurel du module ; remarquez l'extrême simplicité et le nombre limité de composants. L'EPROM IC<sub>1</sub>, cœur du système, est de type 2716 (2 Ko) ; elle est fonctionnellement identique à 8 portes OU à 2048 entrées et à 16 384 portes ET à 11 entrées ! Les bits d'adresses (A<sub>0</sub> à A<sub>10</sub>) sont les entrées et les bits de données (d<sub>0</sub> à d<sub>7</sub>), ceux de sortie, à la condition que /OC et /CE soient connectées au 0 V et que V<sub>pp</sub> soit relié au + V<sub>cc</sub> ; les entrées A<sub>0</sub> à A<sub>3</sub> sont utilisées pour fournir l'état des sorties du module ; les entrées A<sub>4</sub> à A<sub>7</sub> sont nommées D<sub>0</sub> à D<sub>3</sub>, comme les entrées de présélection de circuits séquentiels ; les entrées A<sub>8</sub> à A<sub>10</sub> sont nommées /SY<sub>1</sub> à /SY<sub>3</sub>, entrées synchrones, dont on définit le rôle selon l'application (le '/' rappelle l'état actif 0) ; toutes ces entrées sont polarisées, à l'état 1 (+ V<sub>cc</sub>) par un réseau résistif RR<sub>1</sub>.

Les bits d<sub>0</sub> à d<sub>3</sub> sont mémorisés par la sextuple bascule D IC<sub>2</sub> (40174), fournissant ainsi les sorties Q<sub>0</sub> à Q<sub>3</sub> ; les bits d<sub>4</sub> et d<sub>5</sub> sont également mémorisés pour fournir deux sorties auxiliaires (Ext<sub>1</sub> et Ext<sub>2</sub>), n'intervenant pas dans le séquencement ; comme IC<sub>2</sub> est commandé par un signal d'horloge unique, appliqué en H et actif au front montant (R<sub>6</sub> pola-

rise cette entrée à son état inactif), ces six sorties sont synchrones ; les bits d<sub>6</sub> et d<sub>7</sub> sont deux sorties directes de l'EPROM, donc asynchrones ; d<sub>6</sub> est une sortie auxiliaire (Ext<sub>3</sub>) et d<sub>7</sub> est nommé /CO ('Carry Out' = retenue, actif à l'état 0). IC<sub>1</sub> dispose également d'une entrée de remise à zéro commune, qui impose de manière asynchrone, un état 0 sur les sorties Q<sub>0</sub> à Q<sub>3</sub>, Ext<sub>1</sub> et Ext<sub>2</sub> ; cette entrée est active avec un état 0 en /R (polarisée à 1 par RR<sub>1</sub>).

Les diodes D<sub>1</sub> à D<sub>4</sub> visualisent l'état des sorties Q<sub>0</sub> à Q<sub>3</sub> ; les résistors R<sub>1</sub> à R<sub>4</sub> fixent leur courant de polarisation ; attention : si leur valeur est trop faible, l'état 1 n'est plus correct (V<sub>s</sub> < 2 V), ce qui empêche le fonctionnement ; pour fournir un courant plus élevé, il faut remplacer IC<sub>2</sub> par un 74HC174. Le transistor T<sub>1</sub> est monté en suiveur pour la commande de D<sub>5</sub>, visualisation de la sortie /CO ; il n'y a pas de contrainte sur R<sub>5</sub>, résistor de polarisation de D<sub>5</sub>. Le condensateur C<sub>1</sub> découple l'alimentation V<sub>cc</sub>, qui est nécessairement de + 5 V à cause de l'EPROM.

## REPERAGE

La figure 3 apporte les informations nécessaires à l'utilisation du module. Elle indique le brochage du connecteur 16 broches ; comme sur les autres modules, le 0 V (masse) et le + 5 V sont

respectivement aux broches 1 et 8 ; les entrées de présélection sont face aux sorties. La figure rappelle la disposition des diodes de visualisation, ainsi que les sorties auxiliaires et le connecteur ; les trois sorties auxiliaires, ainsi que le 0 V commun, sont disponibles sur des prises banane 4 mm.

## LE CIRCUIT IMPRIME

Le tracé du circuit est reporté sur une plaque d'époxy de 100 x 70 mm (standard des modules), conformément à la figure 4, selon la méthode usuelle (transfert direct avec ruban, pastilles, ou feutre sur cuivre nu ; ou tracé sur calque, transfert photographique sur plaque présensibilisée et révélation). Le circuit est ensuite gravé en le plongeant dans un bain d'acide (perchlorure de fer 40° ou autre solution), puis soigneusement rincé et protégé contre l'oxydation (étamage, vernis ou résine). La plaque est ensuite percée avec un foret de 1 mm ; les trous de fixation sont agrandis à 3,2 mm et ceux des prises banane à 6 mm.

## IMPLANTATION

Elle s'effectue, conformément à la figure 4, dans l'ordre de câblage usuel ; on commence donc par les neuf straps (il y en a un sous IC<sub>1</sub>), les résistors, le condensateur au tantale (+ vers

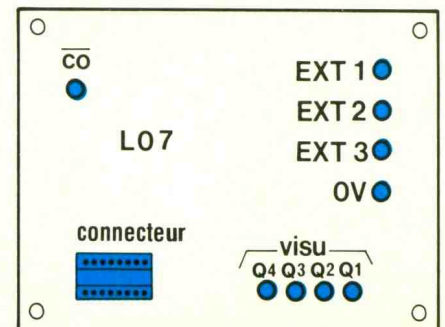
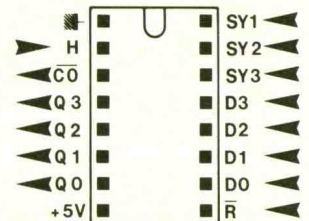

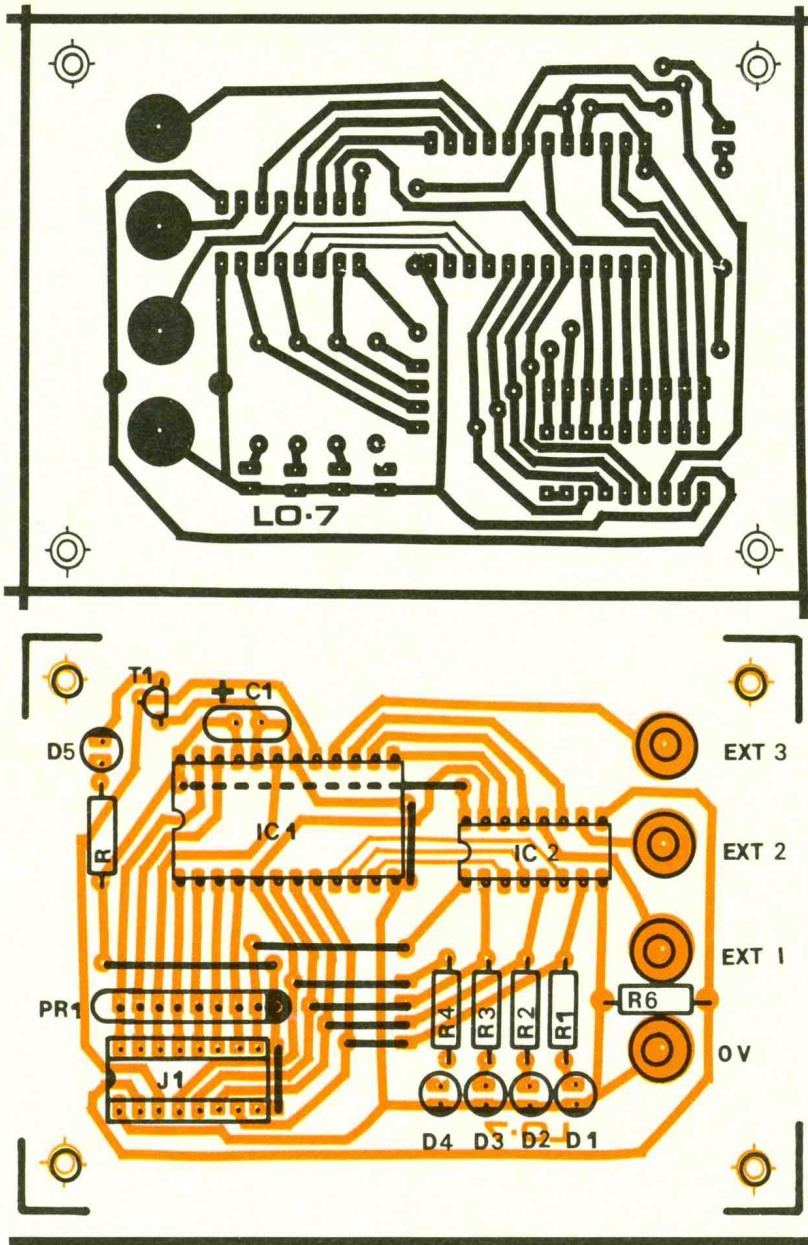

T<sub>1</sub>), les supports de circuit (J<sub>1</sub>, IC<sub>1</sub> et IC<sub>2</sub>), les diodes DEL (sens repéré par le méplat), le transistor T<sub>1</sub> (méplat vers C<sub>1</sub>), les douilles 4 mm et éventuellement les quatre pieds de fixation. Le support de IC<sub>1</sub> est choisi de bonne qualité (tulipe, ou à force d'insertion nulle si vos finances le permettent), car l'EPROM sera souvent retirée du support pour en effectuer la programmation.

Avant d'implanter IC<sub>2</sub>, procédons à une vérification. Le module est alimenté par J<sub>1</sub> ; on vérifie l'allumage des DEL D<sub>1</sub> à D<sub>4</sub>, en reliant les broches 7, 5, 2 et 15 du support de IC<sub>2</sub> au + 5 V ; on procède à la même vérification en appliquant le + 5 V aux broches 7, 6, 5 et 4 de J<sub>1</sub> ; on vérifie l'allumage de D<sub>5</sub> en appli-

quant le 0 V sur la broche 17 du support de IC<sub>1</sub>, ainsi que sur la broche 3 de J<sub>1</sub>.

On déconnecte l'alimentation et on insère IC<sub>2</sub> dans le support, en respectant le sens indiqué. On alimente à nouveau le module et on applique le 0 V sur la broche 9 de J<sub>1</sub> (RAZ), ce qui a pour effet d'éteindre les DEL D<sub>1</sub> à D<sub>4</sub> (état arbitraire à la mise sous tension). On relie la broche 9 du support IC<sub>1</sub> au + 5 V et on applique fugitivement le + 5 V à la borne 2 de J<sub>1</sub> ; la DEL D<sub>1</sub> s'allume, puis s'éteint quand on applique le 0 V sur la broche 9 de J<sub>1</sub> ; on vérifie l'état correspondant sur la broche 7 du connecteur J<sub>1</sub>. On procède de même pour les DEL D<sub>2</sub> à D<sub>4</sub> en appliquant respectivement le + 5 V aux bornes 10, 11 et 13

de IC<sub>1</sub>. Avec les broches 14 et 15, vous vérifiez aussi les sorties Ext<sub>1</sub> et Ext<sub>2</sub> (mesure avec voltmètre). Rappel : si les diodes sont allumées, la tension sur les sorties doit être supérieure à 2 V pour assurer le fonctionnement avec l'EPROM (un 74HC174 est préférable, mais moins facilement disponible). L'ensemble est fonctionnel, il ne reste plus qu'à programmer l'EPROM, puis à l'insérer dans le support IC<sub>1</sub>.

## PROGRAMMATION

Avant programmation, il faut que l'EPROM soit effacée, opération simple qui consiste à l'exposer à une source d'ultraviolets pendant 20 mn. Une fois programmée, pour éviter de perdre le contenu, il convient de masquer la fenêtre de l'EPROM avec une pastille autocollante, sinon elle risque de s'effacer en utilisation normale. Pour programmer l'EPROM, n'importe quel programmeur de 2716 convient, automatique ou manuel, comme celui proposé par la revue (n° 137, mai 1990). Si vous voulez conserver vos essais, utilisez plusieurs EPROM, que vous interchangez sur module LO\_7, en reportant un numéro d'identification sur la pastille ; mais vous pouvez aussi fabriquer plusieurs modules... En cas d'erreur de programmation, il est nécessaire d'effacer l'EPROM et de recommencer depuis le début !

## Principe

Il faut définir la table d'analyse du système séquentiel à concevoir, comme étudié dans le volet 14 de la série. La recherche des équations est inutile, puisqu'il suffit de recopier la table d'analyse dans l'EPROM. Ordonnez vos variables dans l'ordre usuel, soit A<sub>10</sub> à A<sub>0</sub> pour les entrées, et d<sub>7</sub> à d<sub>0</sub> pour les sorties, en vous rappelant la correspondance avec les affectations de ces signaux ; A<sub>3</sub> à A<sub>0</sub> représentent les sorties Q<sub>3</sub> à Q<sub>0</sub>, avant le front d'horloge H ; d<sub>3</sub> à d<sub>0</sub>, sorties de l'EPROM, représentent les états que prennent les sorties Q<sub>3</sub> à Q<sub>0</sub> après le front de H. En décomposant chaque ligne par quartets et en recherchant le codage hexadécimal, vous connaîtrez les adresses et données à programmer. Attention, les données d<sub>0</sub> à d<sub>5</sub> prennent effet après l'impulsion d'horloge, alors que d<sub>6</sub> et d<sub>7</sub>

sont directement exploitables. Nous allons approfondir ce principe par quelques exemples...

## ESSAI 1

L'exemple le plus simple est un compteur binaire naturel, modulo 16 ; on n'utilise aucune des entrées synchrones ( $D_0$  à  $D_3$ ,  $/SY_1$  à  $/SY_3$ ), ni les sorties  $Ext_1$  à  $Ext_3$  et  $/CO$ . La table d'analyse partielle est fournie en **figure 5**. Comme les entrées sont inutilisées,  $A_{10}$  à  $A_4$  sont fixées à l'état 1 par le réseau résistif  $RR_1$ . Comme les sorties annexes sont inutilisées, l'état en  $d_7$  à  $d_4$  est quelconque (X), soit 1111 pour simplifier la programmation (si un bit reste à 1, il est possible de le reprogrammer à un état 0, sans effacer l'EPRROM).

On remplit les seize lignes en inscrivant en  $A_3-A_0$  la succession binaire 0000 à 1111 et en  $d_3-d_0$ , les états nécessaires pour passer à la ligne suivante ; ainsi pour 0000, on obtient 0001 ; pour 0001, on obtient 0010, et ainsi de suite jusqu'à 1111, ou on obtient 0000 ; en fait, il y a simplement un décalage d'une ligne. Lors de la programmation, on inscrit les valeurs hexadécimales, d'où la table d'analyse simplifiée (**fig. 5**).

On programme donc 16 octets de l'EPRROM, de 7F0 à 7FF, conformément à la **figure 5**, soit donc : F1 en 7F0, F2 en 7F1, F3 en 7F2... FF en 7FE et 00 en 7FF. programmez l'EPRROM, vérifiez-en le contenu, et essayez. Pour l'essai, le module LO\_5 fournit le signal H, horloge lente, qui commande l'entrée H de ce module, ainsi que le signal /T (action sur le poussoir  $K_1$ ), connecté en /R, qui remet à zéro les sorties

de manière asynchrone. Alimentez, les DEL sont allumées dans un état quelconque et changent au rythme de l'horloge ; pressez  $K_1$  du module LO\_5, les DEL s'éteignent, et le cycle démarre comme dans la table d'analyse. Si cette manipulation ne marche pas, vérifiez le câblage entre les modules et le contenu de votre EPRROM.

## ESSAI 2

Le deuxième essai apporte une légère modification à l'exemple précédent. On rajoute la sortie  $/CO$ , fixée à l'état 0 si les sorties sont à 1111, donc F en hexa. Il suffit de fixer l'état du bit  $d_7$  pour les seize lignes, soit l'état 1 de  $A_3 - A_0 = 0$  à E et l'état 0 pour F. On programme donc F1 en 7F0, F2 en 7F1, F3 en 7F2... FF en 7FE et 70 en 7FF ( $d_7 = 0$ ) ; il suffit en fait de reprogrammer le dernier octet de l'EPRROM, sans l'effacer, soit 70 en 7FF.

Coupez l'alimentation, retirez l'EPRROM, programmez et vérifiez cet octet. Insérez l'EPRROM, rétablissez l'alimentation et effectuez l'essai comme précédemment, en visualisant  $/CO$  sur la DEL du module LO\_7.

## ESSAI 3

Le troisième essai ajoute une entrée synchrone à l'exemple précédent. On utilise  $/SY_1$ , comme remise à zéro synchrone, et on choisit 0 pour son état actif ; on l'appelle /CLEAR pour la différencier de /R. Il faut maintenant ajouter cette variable dans la table d'analyse, soit seize lignes de plus ; quel que soit l'état des sorties, au front de H, elles doivent passer à 0000 (remise à zéro),

ce qui fixe  $d_3-d_0$  à 0000, quand  $A_8 = 0$ , quels que soient  $A_3-A_0$ , avec  $A_{10}$ ,  $A_9$ ,  $A_7-A_4$  toujours à 1 ; on rajoute donc une ligne à la table, soit  $A_{10}-A_0 = 1101111XXXX$   $d_7-d_0 = 1XXX0000$ , la sortie  $/CO$  étant inactive.

Pour la programmation, complétez le contenu de l'EPRROM, sans l'effacer, en inscrivant F0 aux seize adresses 6F0 à 6FF. Pour l'essai, procédez comme précédemment, en utilisant le module LO\_1 pour fixer le signal /CLEAR et /R, et vérifiez l'action au front actif d'horloge, et ce pour des états différents de sortie. Avec ces manipulations, vous comprendrez vraiment les particularités de la logique séquentielle (distinction entre /R - asynchrone - et /CLEAR - synchrone).

## ESSAI 4

Pour le quatrième essai, on ajoute une entrée d'inhibition (interdiction de comptage), /DIS, active à 0, en utilisant  $/SY_2$ , dont le bit  $A_9$ . Comme on peut avoir  $/SY_1$  et  $/SY_2$  actifs, il faut fixer une priorité, en l'occurrence sur  $/SY_1$  ; ainsi si  $/SY_1 = 0$   $/SY_2 = X$ , on effectue la remise à zéro synchrone et si  $/SY_1 = 1$   $/SY_2 = 0$ , on inhibe le comptage. La remise à zéro prend maintenant 32 lignes dans la table car  $/SY_2 = A_9 = X$  soit de 6F0 à 6FF ( $/SY_2 = 1$ ), comme précédemment, et de 4F0 à 4FF ( $/SY_2 = 0$ ). Pour l'inhibition, on sait que le comptage est interdit, mais les sorties doivent conserver leur état et ce pour chaque ligne ; donc les états de  $d_3-d_0$  recopient ceux de  $A_3-A_0$  et  $d_7$  est à 0 uniquement si  $A_3-A_0 = 0000$ , pour les adresses 5F0 à 5FF ( $/SY_1 = 1$   $/SY_2 = 0$ ).

On programme donc F0 aux seize octets consécutifs de 4F0 à 4FF ; puis, successivement, F0 en 5F0, F1 en 5F1, F2 en 5F2... FE en 5FE et 7F en 5FF ; soit 32 nouveaux octets, toujours sans effacer l'EPRROM. Procédez comme auparavant, en utilisant LO\_1 pour les signaux /CLEAR et /DIS.

## ESSAI 5

Cet exemple final utilise toutes les entrées ;  $/SY_1$  et  $/SY_2$  comme précédemment et  $/SY_3$  ( $A_{10}$ ) pour faire un chargement parallèle (présélection) syn-

Fig. 5. - Exemple n° 1.

	avant H					après			
	$Q_3$	$Q_2$	$Q_1$	$Q_0$		$Q_3^*$	$Q_2^*$	$Q_1^*$	$Q_0^*$
$A_{10} \sim A_4$	$A_3$	$A_2$	$A_1$	$A_0$	$d_7 \sim d_4$	$d_3$	$d_2$	$d_1$	$d_0$
	1	1	1	1		0	0	0	0
	0	0	0	0		0	0	0	1
	0	0	0	1		0	0	1	0
	0	0	1	0		0	0	1	1
tous les bits à 1 car. n.c.					tous les bits à X car. n.c.				
	1	1	0	1		1	1	1	0
	1	1	1	0		1	1	1	1
	1	1	1	1		0	0	0	0

$A_{10} \sim A_0$	$d_7 \sim d_0$
7F0	X1 = F1
7F1	X2 = F2
7F2	X3 = F3
7FE	XF = FF
7FF	XO = FO

adresses | données



chrone ; on nomme cette entrée /LOAD. Quand /SY<sub>3</sub> = 0, état actif, on recopie les entrées D<sub>3</sub> à D<sub>0</sub> sur les sorties Q<sub>3</sub> à Q<sub>0</sub>, au front d'horloge de H. Ici aussi, il faut tenir compte des priorités, aussi choisissons-nous le plus simple, qui évite la reprogrammation de l'EPROM ; donc présélection si /SY<sub>3</sub> = 0 /SY<sub>2</sub> = X /SY<sub>1</sub> = X. Il faut copier quatre fois le même contenu, aux adresses 000 à 0FF, 100 à 1FF, 200 à 2FF et 300 à 3FF ; ici, on ignore les bits A<sub>3</sub> à A<sub>0</sub>, mais on recopie l'état de A<sub>7</sub>-A<sub>4</sub> en d<sub>3</sub>-d<sub>0</sub> (en fixant d<sub>7</sub> = 0 si on a 1111).

On programme donc F0 en 00X (écriture compactée de : 000 à 00F), en 10X, en 20X et en 30X ; ensuite F1 en 01X, 11X, 21X, 31X ; puis F2 en 02X, 12X, 22X, 32X... puis FE en 0EX, 1EX, 2EX, 3EX et enfin 7F en 0FX, 1FX, 2FX et 3FX ; soit 1 024 octets, ce qui est assez long. Vérifiez comme précédem-

ment, grâce aux modules LO-1 et LO\_5 ; en cas d'erreur, c'est le contenu de l'EPROM qui est incorrect, aussi il faudra l'effacer et recommencer... La figure 6 reprend, sous une forme compacte, la table d'analyse complète de cet exemple.

## EXEMPLE 2

C'est en fait un exercice qui vous est proposé, car vous êtes maintenant prêt à réaliser votre propre conception séquentielle. Affectez à /SY<sub>3</sub>, la présélection synchrone (priorité absolue ; actif à 0), à /SY<sub>2</sub> le choix du mode BINAIRE (état 1) ou BCD (état 0) et à /SY<sub>1</sub> le choix du mode Comptage (1) ou Décomptage (0). La sortie /CO est à l'état 0 si la sortie vaut 1111 en comptage binaire, 1001 en comptage BCD, 0000 en décomptage. La sortie Ext<sub>3</sub> est à l'état 0 en cas de hors-code BCD, ce qui peut arriver en changeant de mode alors que le code est supérieur à 1001 (il est alors préférable de repasser dans le code BCD, dès l'impulsion suivante de H).

## CONCLUSION

D'abord une remarque : on a choisi les états actifs à 0, car il y a RR<sub>1</sub> qui fixe un état 1 au repos, donc en l'absence de connexion. C'est d'ailleurs le choix usuel des circuits TTL. Ainsi, si vous ne connectez pas ces entrées, elles seront sans effet.

Votre initiation à la logique terminée, en mettant en œuvre ce module dans d'autres exemples, vous affirmerez vos connaissances et la logique n'aura plus de secrets pour vous, du moins à ce niveau car il y a d'autres types de composants qui sortent du cadre d'étude de la revue ; pour infor-

mation, ils se nomment : micro-processeurs, circuits logiques programmables - PALs, GALs - et conçus à la demande - ASICs...

Que faire de ce module LOL\_7 ? C'est un petit automate séquentiel qui n'est pas uniquement chargé de réaliser des compteurs, désormais disponibles intégrés (coût modique), mais de concevoir des cycles particuliers. Si vous voulez disposer de 6 bits pour augmenter la capacité du module (16 pas avec 4 bits, 64 pas avec 6 bits), il suffit de relier les sorties Ext<sub>1</sub> et Ext<sub>2</sub> respectivement en A<sub>4</sub> (D<sub>0</sub>) et A<sub>5</sub> (D<sub>1</sub>). De même, vous pouvez changer les affectations des entrées (le choix effectué par l'auteur permet de rendre plus lisible la programmation). Prochainement, vous trouverez la description d'une serrure électronique qui fonctionne avec un tel séquenceur !...

P. WALLERICH

Fig. 6. - Synthèse.

Adresses	Données	Commentaires
7F0	F1	essai 2
7F1	F2	
7FE	FF	
7FF	70	
6F0	F0	essai 3
à		
6FF	F0	$\overline{\text{CLEAR}} = \phi$
4F0	F0	essai 4
à		
4FF	F0	
5F0	F0	essai 5
5F1	F1	
5FE	FE	
5FF	7F	
00X	F0	$\overline{\text{LOAD}} = \phi$
01X	F1	
0EX	FE	
0FX	7F	
10X	F0	
1FX	7F	
20X	F0	
2FX	7F	
30X	F0	
3FX	7F	

## NOMENCLATURE

- R<sub>1</sub> à R<sub>5</sub> : 470 Ω 1/4 W
- RR<sub>1</sub> : réseau résistif 8 x 10 kΩ
- C<sub>1</sub> : 10 μF 10 V tantale
- T<sub>1</sub> : transistor PNP BC251A
- IC<sub>1</sub> : 1 (ou plusieurs) EPROM 2716
- IC<sub>2</sub> : sextuple bascule 40174 ou 74HC174 (cf. texte)
- 1 support 24 broches large (tulle de bonne qualité)
- 2 supports 16 broches DIL lyre
- 4 douilles banane 4 mm
- 1 plaque époxy 100 x 70 mm
- 4 pieds de fixation
- Fil rigide, soudure

Photo 2. - Nous publions la photographie du module LO-6 de la précédente description.

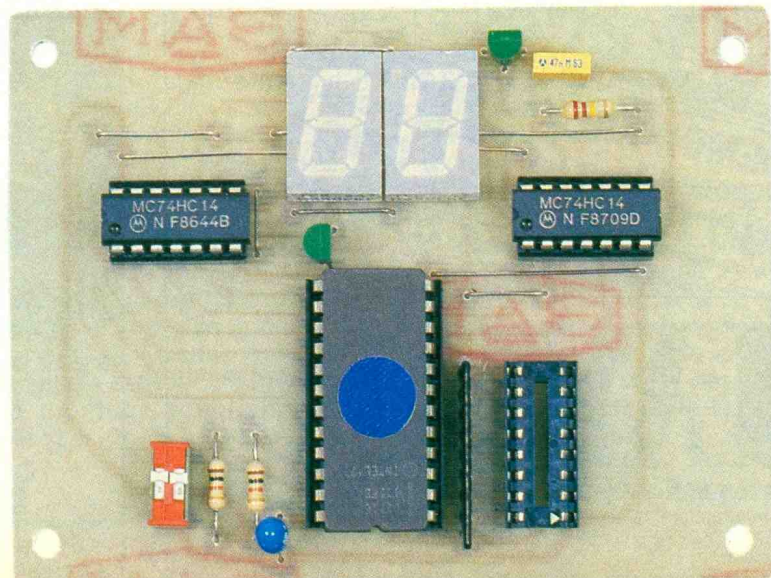

# RELAYEUR SON TV



Ce petit montage permet de retransmettre à l'intérieur du domicile familial le son de votre téléviseur sur un ou des baladeurs FM. L'originalité réside dans le concept de base utilisé pour réaliser cet émetteur. Nous utilisons des selfs imprimées dans un oscillateur astable de puissance raisonnable.

## LE PRINCIPE

Le schéma proposé à la **figure 1** donne une idée de la très grande simplicité du montage. Les transistors 2N2219 fonctionnent en oscillateur symétrique, permettant d'obtenir une puissance deux fois supérieure par rapport aux systèmes à mon transistor. Le circuit accordé est composé de la bobine L1, imprimée directement sur le cuivre avec ses deux capacités d'accord, dont l'une est ajustable afin de régler précisément la fréquence dans la bande de 88 à 108 MHz. L'entrée en oscillation se voit confiée aux capacités de 22 pF entre la base d'un transistor et le collecteur de l'autre. La sortie antenne se compose d'une inductance gravée sur le circuit, une résistance de 68  $\Omega$  en série assure à l'antenne une impédance de source fixe. La modulation de fréquence s'effectue sur les émetteurs des transistors 2N2219 connectés ensemble. Le 2N2222 joue deux rôles, il injecte les courants d'émetteurs permettant à l'oscillateur de fonctionner et amplifie le signal audio afin de le superposer aux courants. Cette modulation en courant fait varier les capacités internes des transistors 2N2219. De la sorte, on obtient une modulation de fréquence de l'onde HF. Le point de fonctionnement se voit ajusté par la résistance réglable de 100 k $\Omega$ , qui agit par ailleurs sur la fréquence, nous y reviendrons lors de la mise au point.

Par l'intermédiaire du réseau d'entrée constitué par les éléments R<sub>8</sub>, R<sub>9</sub> et C<sub>10</sub>, nous réalisons une préaccentuation du signal BF.

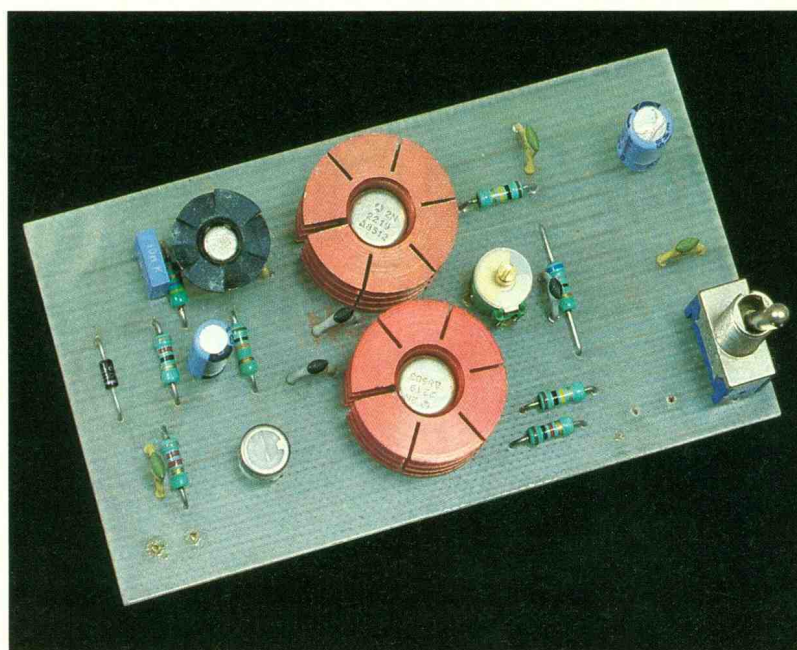

L'impédance du condensateur C<sub>10</sub> diminue lorsque la fréquence appliquée augmente. Quand elle arrive aux environs de 2 kHz, son impédance de 8 200  $\Omega$  vient shunter celle de R<sub>9</sub>. Ainsi, la résultante de 4,1 k $\Omega$  provoque un gain de 6 dB. De la sorte, nous réalisons un atténuateur d'entrée variable avec la fréquence. Le récepteur agit dans le sens inverse en atténuant de 6 dB la fréquence de 2 kHz, ce principe augmente le rapport signal sur bruit de la transmission. Une diode zener régule la tension de base de T<sub>3</sub>. La consommation du montage atteint 100 mA lorsque le montage fonctionne sous 12 V.

## REALISATION PRATIQUE

Le dessin du circuit imprimé présenté à la **figure 2** permet de le réaliser facilement par une méthode photographique tel que le film Posireflex. La pose des composants s'effectue selon le dessin de la **figure 3**.

Vous implanterez les trois transistors munis de leurs radiateurs au ras du circuit imprimé. L'antenne se compose d'un simple fil isolé coupé à une longueur de 76 cm, l'entrée audio se réalise à l'aide d'un morceau de câble coaxial, au bout duquel vous installerez une fiche RCA, comme le montrent les photographies. La mise

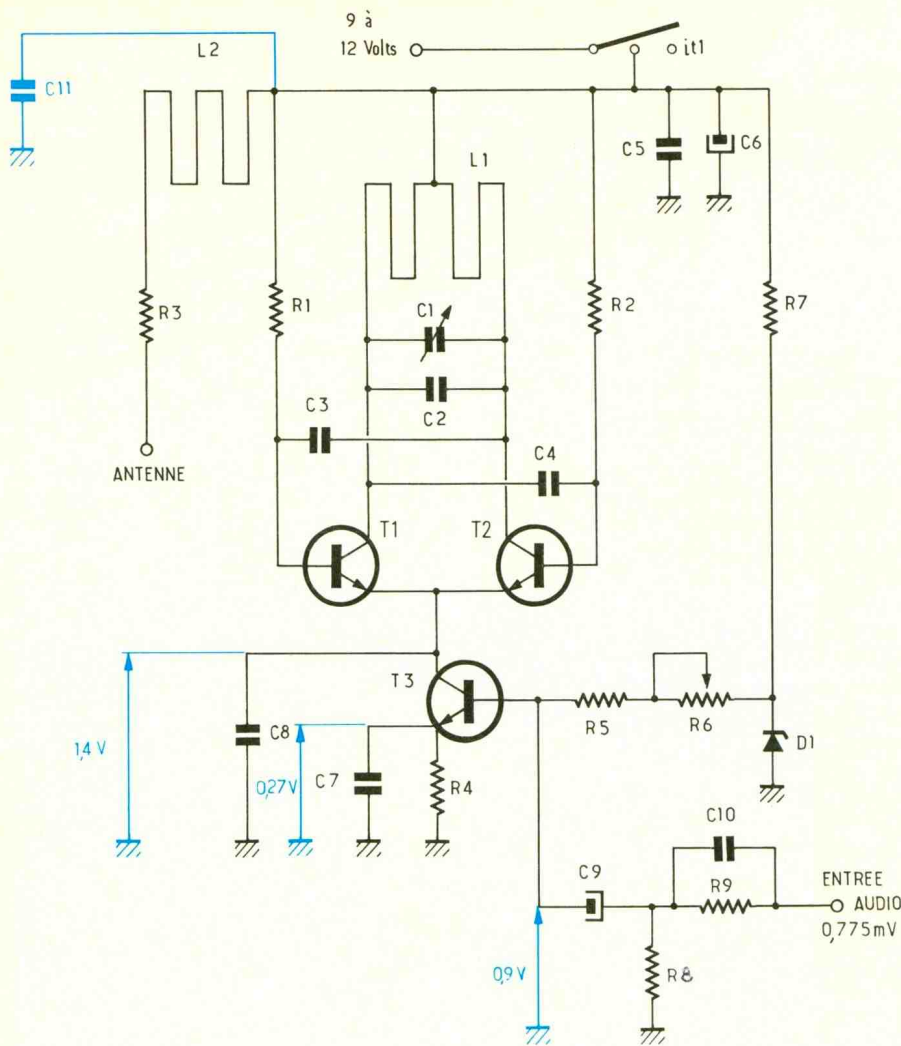

## NOMENCLATURE DES COMPOSANTS

### Résistances

- $R_1$  : 100 k $\Omega$  (marron, noir, jaune)
- $R_2$  : 100 k $\Omega$  (marron, noir, jaune)
- $R_3$  : 68  $\Omega$  (bleu, gris, noir)
- $R_4$  : 4,7  $\Omega$  (jaune, violet, or)
- $R_5$  : 10 k $\Omega$  (marron, noir, orange)
- $R_6$  : 100 k $\Omega$ , ajustable au pas de 2,54
- $R_7$  : 1 k $\Omega$  (marron, noir, rouge)
- $R_8$  : 82  $\Omega$  (gris, rouge, noir)
- $R_9$  : 8,2 k $\Omega$  (gris, rouge, orange)

### Condensateurs

- $C_1$  : 22 pF, ajustable vert
- $C_2$  : 12 pF
- $C_3$  : 22 pF
- $C_4$  : 22 pF
- $C_5$  : 10 nF
- $C_6$  : 10  $\mu$ F radial 16 V
- $C_7$  : 10 nF
- $C_8$  : 10 nF
- $C_9$  : 10  $\mu$ F radial 16 V
- $C_{10}$  : 10 nF
- $C_{11}$  : 10 nF

### Semi-conducteurs

- $T_1$  : 2N2219A, transistor HF
- $T_2$  : 2N2219A, transistor HF
- $T_3$  : 2N2222A, transistor de modulation
- $D_1$  : BZ x 6,2, diode zener 6,2 V

### Divers

- 2 radiateurs pour  $T_1$  et  $T_2$
- 1 radiateur pour  $T_3$
- 1 interrupteur au pas de 5,08 pour  $C_1$

au point, après les vérifications d'usage, s'effectue comme suit. Ajustez le condensateur  $C_1$  au milieu de sa course, réglez la résistance  $R_6$  afin d'obtenir les tensions indiquées sur le schéma pour une tension d'alimentation de 12 V, calez enfin votre récepteur radio sur une fréquence libre dans votre région. Et tournez  $C_1$  pour enlever le souffle produit par celui-ci. Connectez par la fiche péritel de votre téléviseur la sortie audio afin de l'appliquer sur l'émetteur. Ce montage vous permettra de couvrir dans d'excellentes conditions votre maison. Ainsi, à l'aide de votre baladeur FM, vous écouterez en toute liberté votre émission « culturelle » préférée.

Photo 2. – On coiffera éventuellement les transistors de dissipateurs.

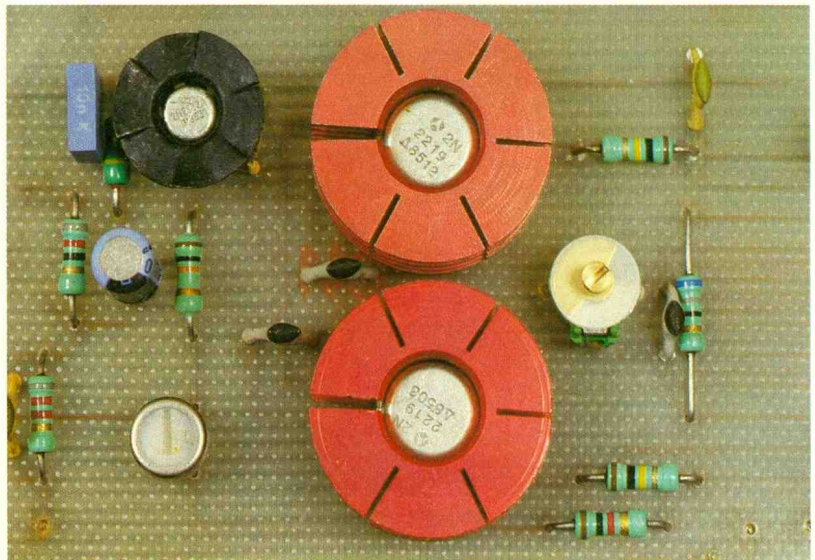

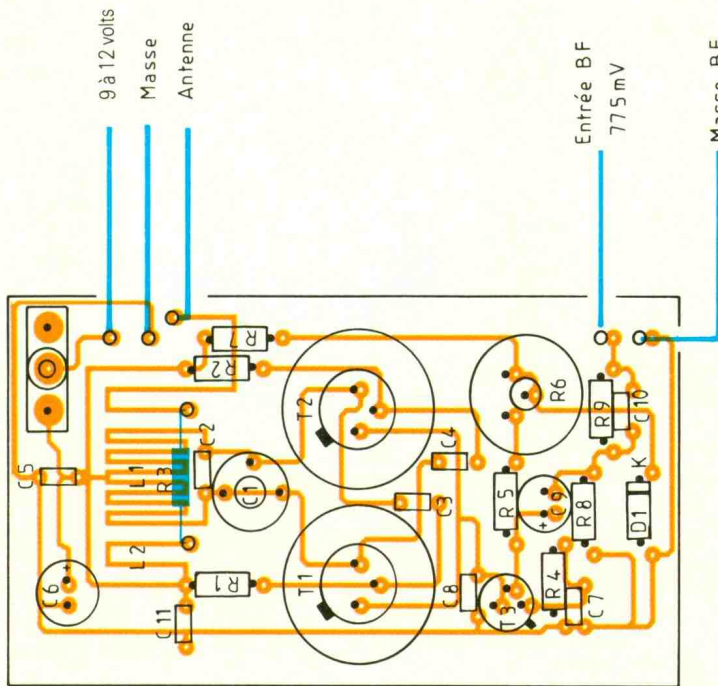
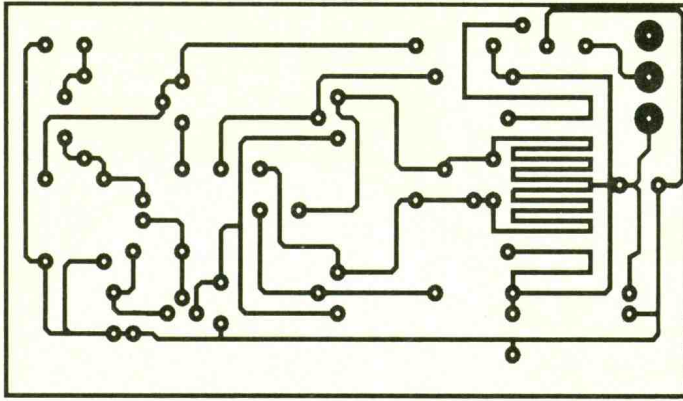
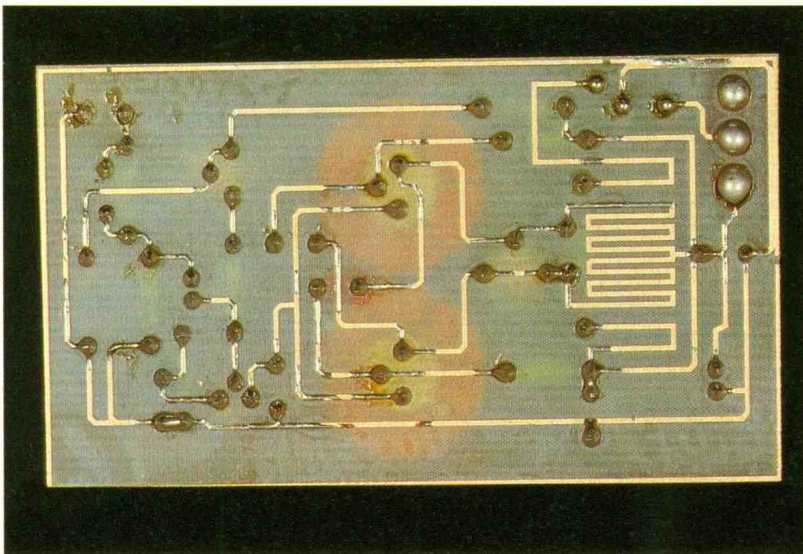
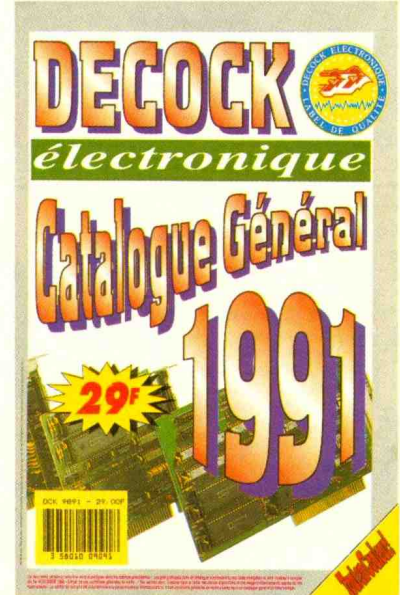

Photo 3. – La self fait partie intégrante du tracé.



## DECOCK ELECTRONIQUE



Decock, vous connaissez ? Il vous propose tous les composants électroniques de A jusqu'à W, A comme alarmes, W comme wrapping, en passant par les produits micro-informatiques et leurs dérivés. Les éléments nécessaires à vos réalisations occupent une place importante du catalogue général. Decock se distingue aussi dans l'appareillage de mesure, et l'on peut se procurer le simple multimètre ou l'oscilloscope numérique de haut de gamme. La presse trouve sa place au long des 22 pages consacrées exclusivement à ce domaine, le catalogue nous plonge dans le monde des kits, de la HiFi, sans oublier les accessoires vidéo. La structure de cet établissement vous permet de passer vos commandes 24 heures/24 en utilisant le minitel. Le catalogue général de 354 pages, véritable livre de chevet, s'obtient contre la somme de 29 F TTC.

Profitez actuellement de l'offre qui vous donne la possibilité de payer en 4 fois sans frais, à partir de 2 000 F d'achat.

**Decock Electronique**

4, rue Colbert

59800 Lille

Tél. : (16) 20.57.76.34.

# UN VUMETRE STEREO POUR AUTORADIO



Voici un montage qui agrémentera le tableau de bord de votre voiture et lui donnera une touche personnalisée. Ce vumètre stéréo sera du plus bel effet lorsque ses colonnes lumineuses et multicolores danseront au rythme de la musique ; un heureux mariage entre le son et la lumière...

## I - LE FONCTIONNEMENT

(fig. 1 et 2)

### Le principe

Nous ferons appel à deux circuits intégrés tout à fait adaptés pour cette application ; il s'agit de comparateurs analogiques référencés UAA 180. On retrouve, en fait, deux montages identiques, chacun comportant son circuit UAA 180 et sa colonne de douze LED ; le premier prendra en compte les signaux disponibles sur la sortie HP du canal gauche tandis que le second correspondra au canal droit.

Seule leur alimentation est commune ; elle est d'ailleurs réduite à sa plus simple expression. Une diode  $D_3$  servant de détrompeur au moment du branchement, une capacité  $C_3$  assurant un complément de filtrage ou courant lissé issu de l'alternateur de charge de la batterie et une capacité  $C_4$ , pour réaliser le découplage des circuits intégrés de cette alimentation très simple.

### Le circuit intégré UAA 180 : généralités

C'est un circuit analogique dont le potentiel d'alimentation peut varier de 6 à 12 V. Il comporte 18 broches ; la broche n° 18 est à relier au « plus » de l'alimentation tandis que le « moins » correspond à la broche n° 1.

Sa consommation, en dehors de l'alimentation de toute LED, est de l'ordre de 8 mA. Il faut y ajouter 10 mA par LED allumée. Les LED sont à disposer en colonne. Au minimum aucune LED n'est allumée, et au maximum toutes les douze LED s'illuminent, avec, bien entendu, toutes les situa-

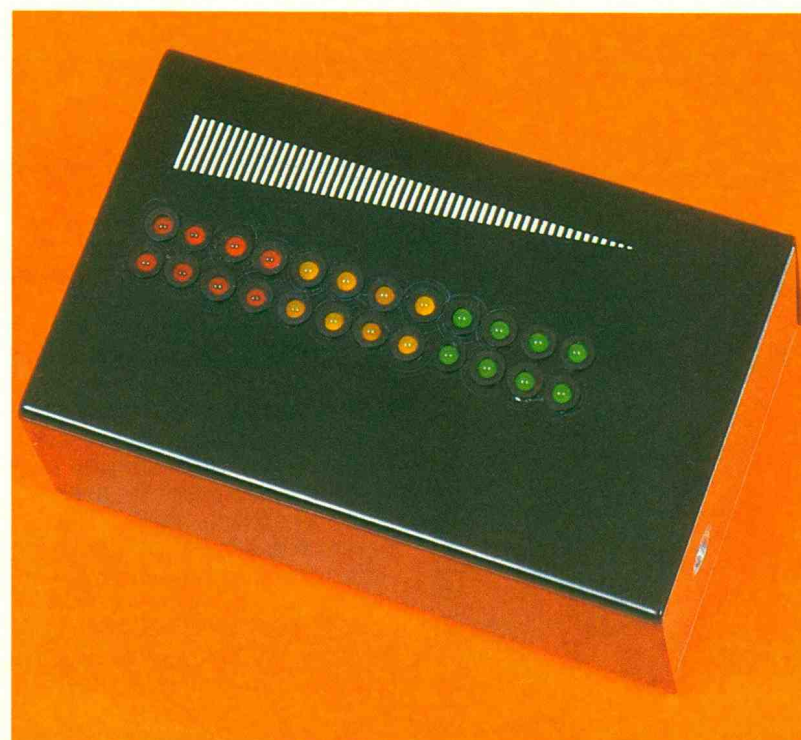

tions intermédiaires possible à la manière d'une colonne lumineuse de longueur variable mais dont le début correspond toujours au même point fixe.

### L'entrée analogique

Il s'agit de la broche n° 17. Le potentiel à contrôler est défini par son amplitude maxi et mini. Cette amplitude peut atteindre un différentiel de 4 V au plus et 1 V au moins ( $1 \text{ V} \leq \Delta V \leq 4 \text{ V}$ ). La plage de variation peut se situer tout au long de l'étendue : 0 V ↔ potentiel d'alimentation. La limite maxi est fixée par le potentiel présenté sur la broche n° 3 ; quant à la limite mini, elle correspond à la broche n° 16. Dans la présente application, le mini est fixé à 0 V tandis que le maxi est réglable grâce au curseur d'un ajustable, à la valeur désirée.

La consommation au niveau de cette entrée analogique est très faible : de l'ordre de microampère.

Lorsque le potentiel à contrôler est nul, aucune LED ne s'allume. S'il croît progressivement, on verra s'allumer d'abord la LED  $L_1$ , puis  $L_1$  et  $L_2$ , et ainsi de suite, pour aboutir à l'allumage total de toute la rampe lumineuse quand le potentiel atteint la valeur-butée fixée par l'ajustable.

### Le prélèvement des signaux analogiques

Les signaux disponibles aux bornes du haut-parleur à contrôler se caractérisent, en général, par une fréquence musicale qui peut être relativement élevée. Assez élevée en tout cas pour que les LED s'allument et s'éteignent à une vitesse imperceptible à l'œil

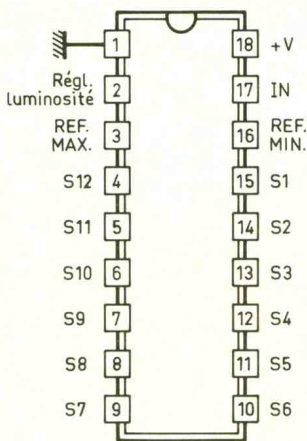
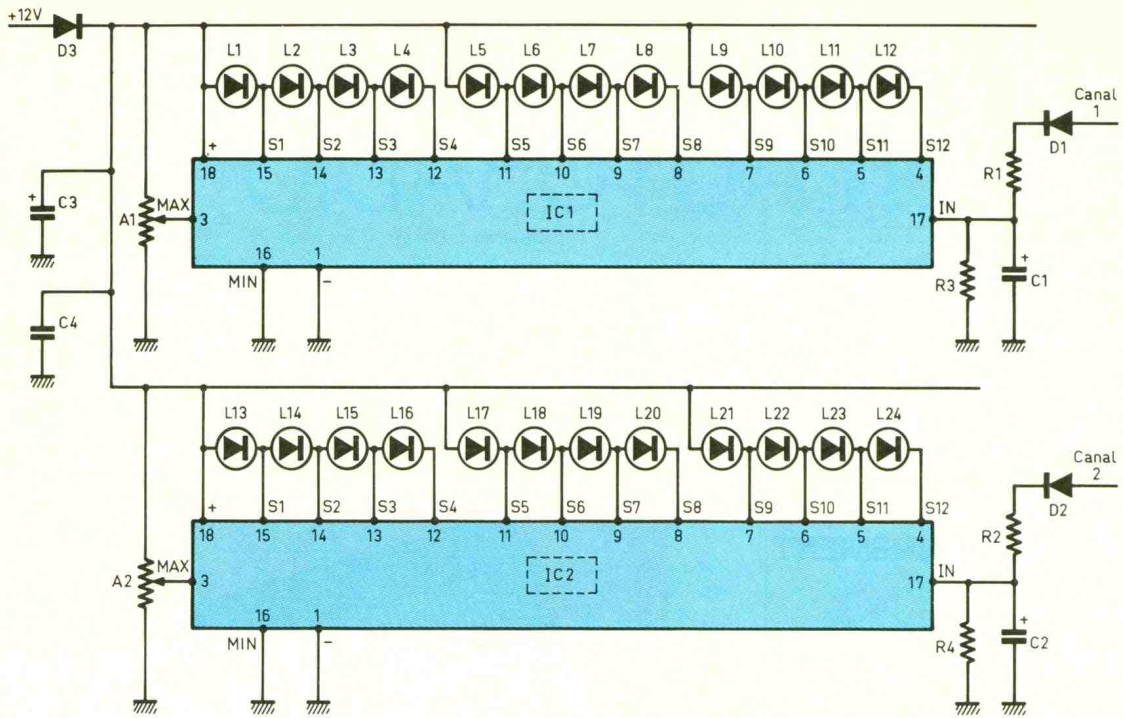

humain. En fait, on ne distinguerait qu'une valeur moyenne de luminosité de la colonne de LED, étant donné que leur fréquence d'allumages successifs n'aurait que cet effet moyen et uniforme à cause de la persistance rétinienne de l'œil.

C'est la raison pour laquelle les signaux sont intégrés par la diode  $D_1$ , les résistances  $R_1/R_3$  et la capacité  $C_1$ , si on prend le canal n° 1 par exemple. Grâce à ce dispositif, on enregistre, sur l'armature positive de  $C_1$ , une loi de variation moyenne du potentiel, davantage liée à l'amplitude moyenne du signal délivré sur le canal en question. Cette variation devient alors visible et compré-

hensible par un observateur, au niveau de la variation de la longueur de la colonne lumineuse. Tout se passe comme si on avait introduit dans le système une inertie volontaire, à l'image de l'inertie mécanique d'une aiguille d'un vumètre analogique électromagnétique.

## La colonne de LED

Le circuit UAA 180 comporte intérieurement trois cellules montées en cascade. Chaque cellule pilote l'allumage d'un groupe de quatre LED, comme l'indique le schéma.

Pour obtenir un effet plus décoratif, le groupe de LED correspondant au potentiel le plus faible a été choisi de couleur verte, le groupe suivant en jaune et le dernier groupe, se rapportant à des potentiels plus élevés, a été équipé de LED de couleur rouge. Signalons que la broche n° 2 sert normalement à régler la luminosité des LED. Dans le cas présent, cette broche a été laissée « en l'air » ; il en résulte une luminosité maximale, donnant un meilleur effet au montage.

## II - LA REALISATION

### Le circuit imprimé (fig. 3)

Il se caractérise par une configuration assez serrée des pistes pour obtenir un module de dimensions suffisamment discrète-

Photo 2. - Le circuit imprimé comporte deux encoches.

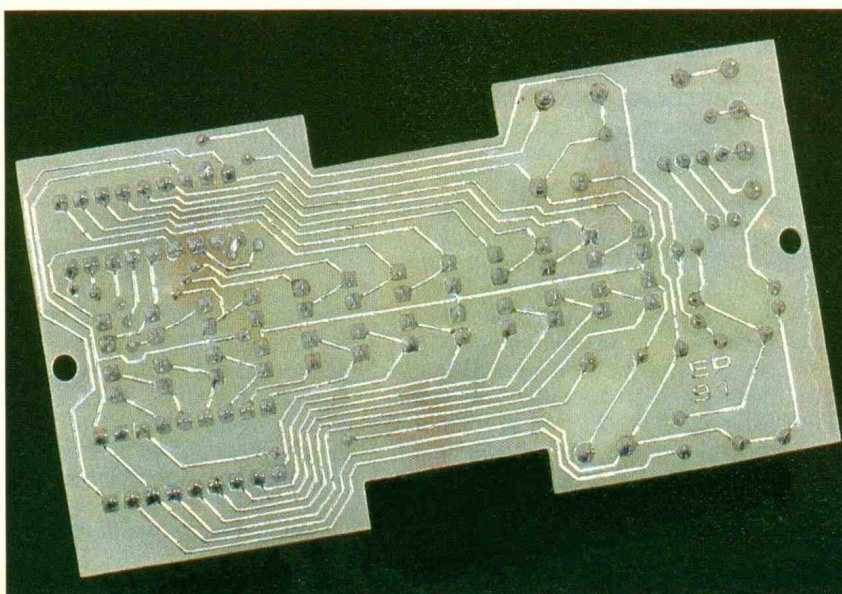

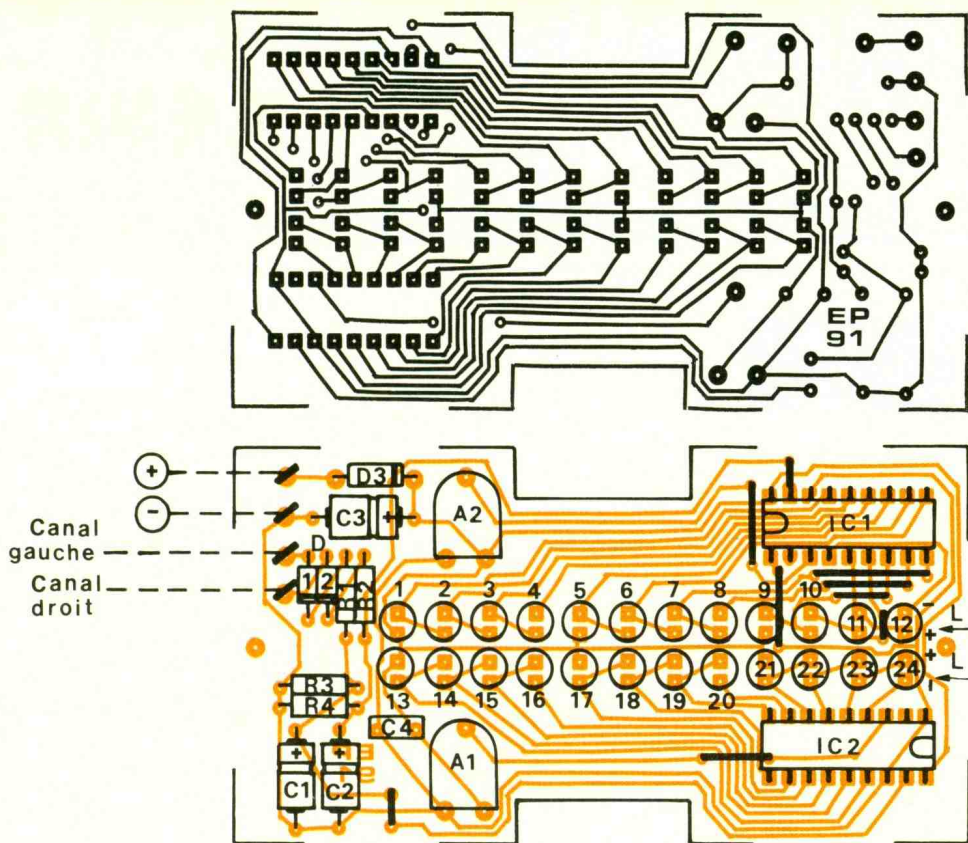

tes. Pour le réaliser, il a été fait appel à de la bandelette adhésive Mécanorma, de 0,5 mm de largeur. On peut le reproduire par application directe des éléments de transfert sur le cuivre de l'époxy. Il est également possible de recourir à la méthode photographique en passant par le stade intermédiaire du « mylar » réalisé par voie de photocopie, en prenant pour modèle le circuit publié dans le présent article. Dans ce dernier cas, une exposi-

tion au rayonnement ultraviolet d'époxy présensibilisé est nécessaire. Après révélation, le circuit sera gravé à l'aide de perchlorure de fer. Ensuite, toutes les pastilles seront percées à 0,8 mm de diamètre. Celles qui recevront la diode D<sub>3</sub>, les ajustables et les picots auront leur trou agrandi à la valeur imposée par ces composants.

On finira la réalisation de ce circuit imprimé par un étamage soigné des pistes.

Photo 3. – Aspect de la carte imprimée câblée.

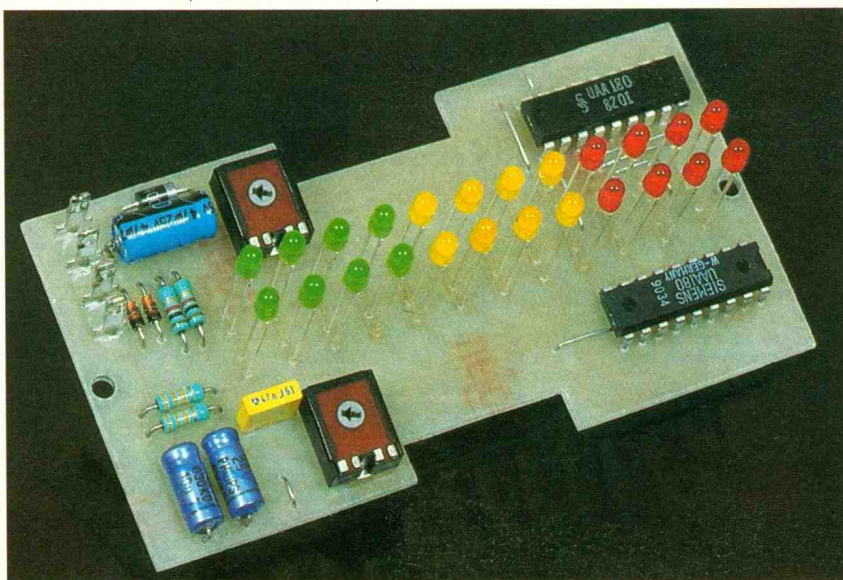

## L'implantation des composants (fig. 4)

On soudera d'abord les straps de liaison. Ensuite, ce sera le tour des résistances, des diodes, des ajustables et des capacités. Attention à l'orientation des composants polarisés.

Par la suite, on implantera les deux circuits intégrés (ils n'ont pas la même orientation !). Il convient de ménager un délai de refroidissement suffisant entre deux soudures consécutives sur les broches d'un même boîtier.

Les LED seront soudées en dernier lieu. On s'attachera à obtenir un parfait alignement de ces dernières pour d'évidentes raisons esthétiques.

## Le montage et les réglages

Une bonne solution consiste à monter le boîtier directement sur le tableau de bord dans un endroit disponible, par exemple côté passager. Le prélèvement des signaux pourra se réaliser soit sur les bornes positives des HP, soit sur les sorties correspondantes de l'autoradio. On choisira la solution la plus pratique.

Quant aux réglages, ils sont très simples. Il suffira, pour un niveau sonore moyen et habituel de l'autoradio, de tourner le curseur des ajustables du canal gauche et droit pour rechercher une variation de colonne lumineuse s'étendant sur l'ensemble des LED. ■

## COMPOSANTS

9 straps (4 horizontaux, 5 verticaux)

R<sub>1</sub>, R<sub>2</sub> : 2 × 1 kΩ (marron, noir, rouge)

R<sub>3</sub>, R<sub>4</sub> : 2 × 33 kΩ (orange, orange, orange)

A<sub>1</sub>, A<sub>2</sub> : 2 ajustables de 22 kΩ, implantation horizontale, pas de 5,08

D<sub>1</sub> et D<sub>2</sub> : 2 diodes signal 1N4148, 914

D<sub>3</sub> : diode 1N4004, 4007

L<sub>1</sub> à L<sub>4</sub> : 4 LED vertes ø 3

L<sub>5</sub> à L<sub>8</sub> : 4 LED jaunes ø 3

L<sub>9</sub> à L<sub>12</sub> : 4 LED rouges ø 3

L<sub>13</sub> à L<sub>16</sub> : 4 LED vertes ø 3

L<sub>17</sub> à L<sub>20</sub> : 4 LED jaunes ø 3

L<sub>21</sub> à L<sub>24</sub> : 4 LED rouges ø 3

C<sub>1</sub>, C<sub>2</sub> : 2 × 10 μF/16 V électrolytique

C<sub>3</sub> : 47 μF/16 V électrolytique

C<sub>4</sub> : 47 nF milfeuil

4 picots

IC<sub>1</sub>, IC<sub>2</sub> : 2 × UAA 180

Coffret ESM métallique, EM 06/03, 100 × 60 × 30

# « FEUX » DE CARREFOUR

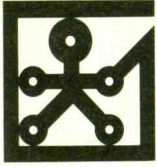

Ce montage apporte un réalisme supplémentaire aux réseaux de trains miniatures, en simulant les « feux » d'un carrefour routier, et cela pour un coût modique. Il autorise plusieurs modes : le fonctionnement normal, le fonctionnement accéléré (la nuit), la mise en panne (feux clignotants) et l'extinction. Le module gère jusqu'à dix paires de « feux tricolores », mais aussi la signalisation pour les piétons.

## ANALYSE DU FONCTIONNEMENT

La figure 1 présente le schéma fonctionnel qui indique l'association entre les quatre blocs fonctionnels. Le compteur (1), cadencé par un oscillateur interne, génère la succession des signaux nécessaires à la commande séquentielle des feux. Comme les signaux de sortie sont codés en binaire (six signaux), il est nécessaire de les décoder ; c'est le rôle de l'EPROM (2), choisie pour sa facilité à modifier le cycle ; en logique câblée, il aurait fallu un nombre élevé de circuits pour offrir les mêmes possibilités. Comme il y a plusieurs modes de fonctionnement, le bloc (2) permet ce choix, en modifiant 3 bits d'adresses de l'EPROM. Les signaux en sortie de l'EPROM sont amplifiés par le bloc (4) qui commande les « feux » au travers d'un « bus » de dix conducteurs.

## ANALYSE DU SCHEMA

La figure 2 présente la solution structurelle complète et il est aisé de reconnaître les quatre blocs précédents, puisque la disposition est identique. Commençons l'analyse par l'alimentation ; elle est classique et se résume à l'emploi d'un régulateur intégré IC<sub>3</sub> et de deux condensateurs de découplage (l'EPROM nécessite + 5 V, malgré la technologie MOS). C<sub>1</sub> évite les problèmes (oscillations) si la source + V est éloignée du régulateur, et C<sub>2</sub> assure le filtrage. Il suffit de fournir une alimentation non régulée + V, comprise entre 8 V et 24 V, facilement disponible sur votre réseau.

Le compteur IC<sub>2</sub> (bloc 1), un classique 4060, génère la succession d'états. Les trois compo-

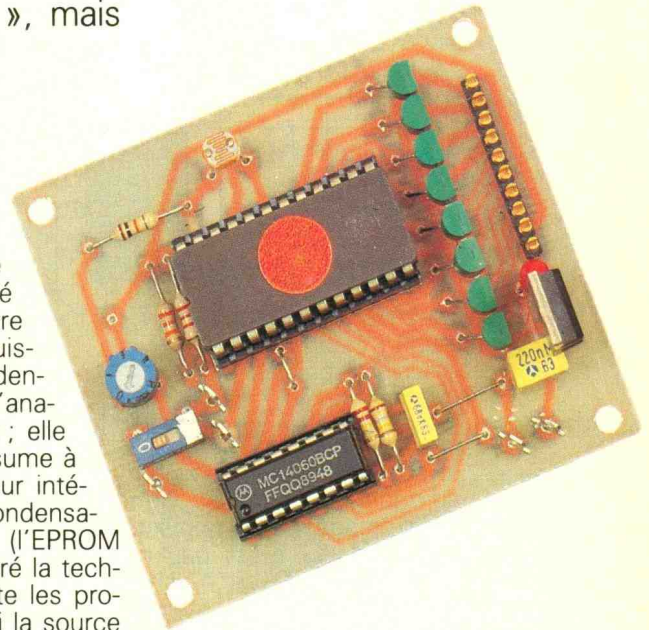

sants R<sub>1</sub>, R<sub>2</sub>, C<sub>3</sub> sont nécessaires pour l'oscillateur interne ; R<sub>1</sub> et C<sub>3</sub> imposent la fréquence de fonctionnement, de l'ordre de 36 Hz. Elle est divisée par des puissances successives de deux, pour disposer d'une fréquence de 2,2 Hz en Q<sub>4</sub> et d'une succession binaire de 00000 à 11111, en Q<sub>6</sub> à Q<sub>10</sub>, qui change environ toutes les secondes. La sortie Q<sub>4</sub> cadence le clignotement, et les cinq sorties Q<sub>6</sub> à Q<sub>10</sub> sélectionnent l'état dans le cycle qui se compose donc de trente-deux étapes et a une durée approximative de 30 secondes (cf. fig. 4).

La sélection de mode s'effectue sur deux interrupteurs et une cellule photoélectrique. Les interrupteurs K<sub>1</sub> et K<sub>2</sub> permettent un choix manuel ; s'il restait ouverts, ou ne sont pas câblés, un état logique ou un interrupteur externe, placé sur les entrées A

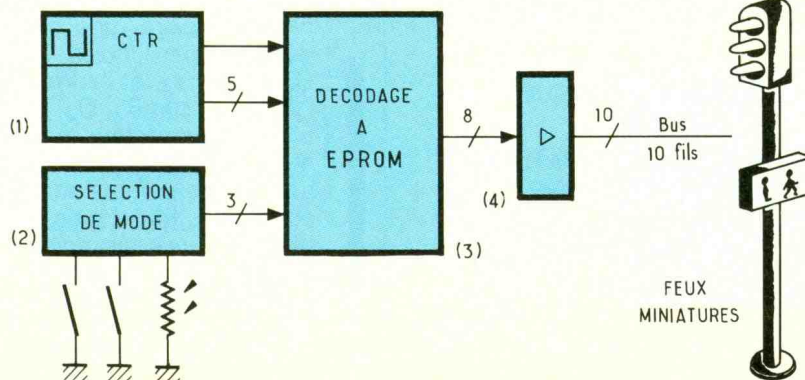

1

Synoptique du montage.



# 2

Schéma de principe du montage.

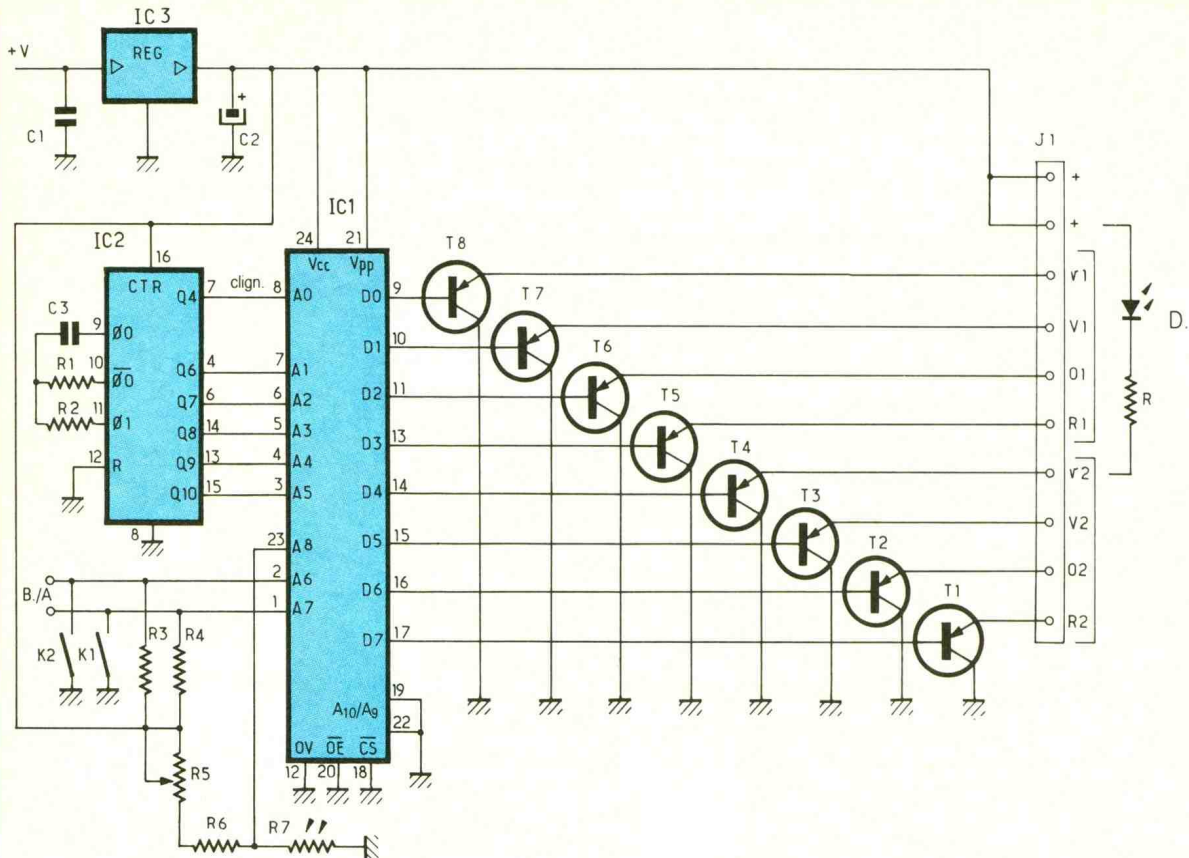

ou B, effectue la même action. Le choix proposé par l'auteur assure le passage du mode « normal » au mode « panne » (clignotement orange) par K<sub>2</sub> implanté sur le circuit. K<sub>1</sub> n'est pas câblé, mais un état 0 en A inhibe le fonctionnement (feux éteints). Le circuit R<sub>5</sub>, R<sub>6</sub>, R<sub>7</sub> choisit un niveau logique, automatiquement, par variation lumineuse ; R<sub>5</sub> permet l'ajustage du seuil. S'il fait jour, la cellule photorésistive R<sub>7</sub> a une faible résistance, et l'état logique est 0 ; s'il fait nuit, la résistance est élevée, et l'état logique est 1. La distinction lumineuse doit être franche, ce qui est le cas en allumant, ou éteignant, l'éclairage dans la pièce dans laquelle se trouve votre circuit. Le décodage des trente-deux états du cycle et des trois informations A, B et lumière est effec-

tué par une EPROM (mémoire programmable, effaçable aux UV's), IC<sub>1</sub>, de type 2716. Les huit signaux précédemment définis ainsi que le signal CLIGN sont appliqués sur les bits d'adresse. Le bit A0 est le signal de clignotement, les bits A1 à A5 sont le codage de l'état du cycle dans la séquence, les bits A6 et A7 les contrôles de fonctionnement et le bit A8 la détection lumineuse. Pour valider l'EPROM, le 5 V est appliqué en V<sub>pp</sub> et le 0 V en /OE et /CS. Les sorties sont disponibles sur les 8 bits de données, décomposés en deux blocs de 4 bits puisque les paires de feux fonctionnent deux à deux. Les signaux sont amplifiés par huit transistors PNP (bloc 4), montés en suiveur (collecteur commun). Cette solution présente l'avantage de s'affranchir

des résistors de polarisation de base, mais les transistors fonctionnent en régime linéaire. Le courant de sortie dépend des courants I<sub>c max</sub> (0,1 A) des transistors et du régulateur IC<sub>3</sub> (1,5 A). Les diodes DEL qui symbolisent les feux sont connectées entre les sorties et le + 5 V, via les résistors de limitation R.

## CABLAGE DES FEUX

La figure 3 indique le repérage des DEL utilisées sur les feux, ainsi que leur câblage électrique. Les feux tricolores utilisent trois DEL, rouge (R<sub>n</sub>), orange (O<sub>n</sub>) et verte (V<sub>n</sub>), et la signalisation pour les piétons utilise deux DEL, verte (v<sub>n</sub>) et rouge (r<sub>n</sub>). Vous connaissez tous le fonctionnement de feux dans un carrefour routier, aussi il est évident qu'ils fonctionnent par paire, une paire étant désignée par l'indice 1, soit R<sub>1</sub>, O<sub>1</sub>, V<sub>1</sub>, v<sub>1</sub>, r<sub>1</sub>, et l'autre paire par l'indice 2, soit R<sub>2</sub>, O<sub>2</sub>, V<sub>2</sub>, v<sub>2</sub>, r<sub>2</sub>. En observant leur fonctionnement, on remarque que les feux rouges des piétons sont allumés comme les feux rouges des feux tricolores opposés, soit r<sub>1</sub> = R<sub>2</sub> et r<sub>2</sub> = R<sub>1</sub>, ce qui simplifie le décodage et permet de limiter la commande à 8 bits, ce qui est justement la capacité de commande du module.

# 3

Câblage des feux lumineux.

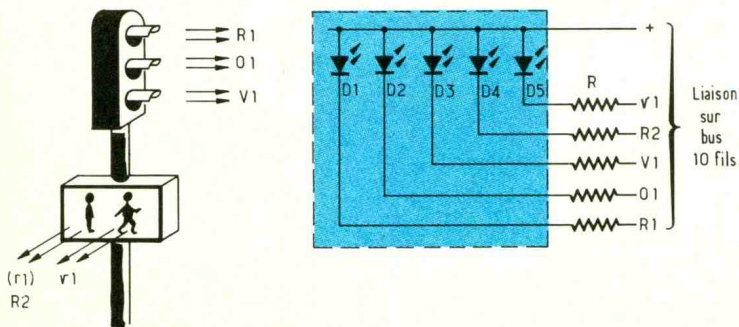

# 4

## Cycle de fonctionnement.

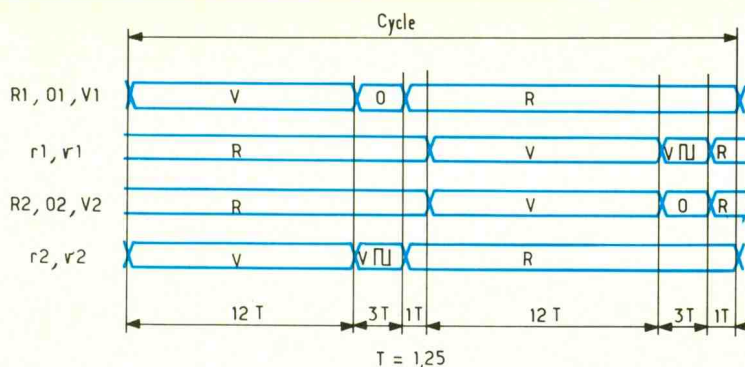

Le câblage s'effectue sur un bus à dix fils, le + 5 V étant doublé pour limiter les chutes de tension (câble en nappe). Il suffit de relier les DEL conformément à la **figure 3**, sur les connexions appropriées, sans omettre les résistors de limitation R. Leur valeur dépend du courant de polarisation des DEL,  $I_d$ , choisi selon l'éclaire-

ment désiré et les caractéristiques des DEL ( $R = (5 - V_d)/I_d$ ; le  $V_d$  varie selon la DEL mais reste compris entre 1,6 V et 2,4 V. Avec 5 mA, le courant est suffisant dans la plupart des cas, et il est possible de connecter 20 DEL sur une même sortie, donc de gérer cinq carrefours; après quelques expérimentations, vous trouverez les valeurs appropriées à votre réseau, mais rappelez-vous la limitation des transistors (0,1 A) et du régulateur (1,5 A).

### CYCLE DE FONCTIONNEMENT

La **figure 4** complète l'analyse en présentant le cycle d'analyse choisi. Comme il y a trente-deux étapes dans le cycle et qu'il faut gérer deux paires de feux, le cycle se décompose en deux parties de seize étapes. On a donc choisi une durée de 12 étapes pour le vert, de 3 étapes pour l'orange et 1 étape intermédiaire pour le rouge; ceci pour une paire de feux, alors que l'autre paire est au rouge; pendant l'orange, vert clignotant, et rouge sinon. Les chronogrammes sont bien plus explicites que le texte. Le cycle présenté correspond au cycle normal, le jour. La nuit, le cycle est accéléré (respectivement 4T, 3T et 1T). En mode panne, seules les DEL orange et le vert des piétons seront clignotants.

### FABRICATION DU CIRCUIT

Le tracé du circuit est présenté en **figure 5** et est reporté sur la plaque de 60 x 70 mm, soit par transfert direct sur une plaque d'époxy (feutre ou bandes et pastilles), soit par transfert pho-

tographique sur plaque d'époxy présensibilisée (tracé sur calque ou mylar, exposition aux UVs, révélation). Après cette étape, il convient de graver le cuivre dans un bain de perchlorure de fer à 40° ou dans une autre solution acide. Quand les pistes apparaissent nettement, la plaque est retirée et soigneusement rincée pour éviter toute gravure ultérieure.

La plaque étant gravée, tous les trous sont percés avec une perceuse de modélisme, à un diamètre de 1 mm. Les trous de fixation sont agrandis à un diamètre de 3,2 mm et ceux des picots de connexion à 1,3 mm. Si vous utilisez une plaque présensibilisée, il est inutile d'enlever la résine car elle autorise la soudure et préserve de l'oxydation; sinon, préférez l'étamage à chaud ou pulvérisez un vernis de protection.

### CABLAGE DU CIRCUIT

Les composants sont implantés conformément à la **figure 5**, en suivant les règles classiques de câblage. On commence par souder les trois straps (ponts de liaison en fil rigide non isolé), puis les éléments passifs, pour finir avec les éléments actifs. Ainsi, on soude dans l'ordre le connecteur  $J_1$ , les supports de circuits intégrés DIL (16 et 24 broches), les résistors, les condensateurs (respecter la polarité de  $C_2$ ), les transistors (méplat vers  $J_1$ ), le régulateur  $IC_3$  (patte en tôle vers  $T_8$ ). Les autres circuits seront disposés en temps utile sur les supports. La photorésistance  $R_7$  peut être déportée du circuit le cas échéant. Selon le choix, vous câblerez les interrupteurs miniatures  $K_1$  et  $K_2$ , les picots pour les connexions A, B, M. Soudez enfin les picots pour les bornes d'alimentation. Selon le nombre de feux connectés au module, vous monterez un dissipateur sur  $IC_3$  (attention, il sera au potentiel 0 V).

Photo 2. - Au premier plan, le circuit régulateur et les transistors PNP.

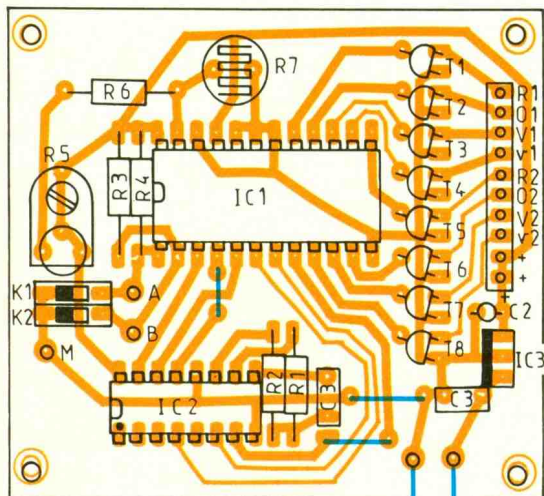
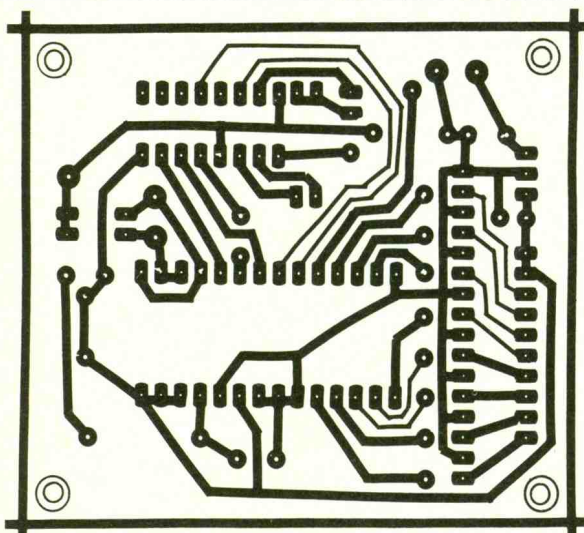
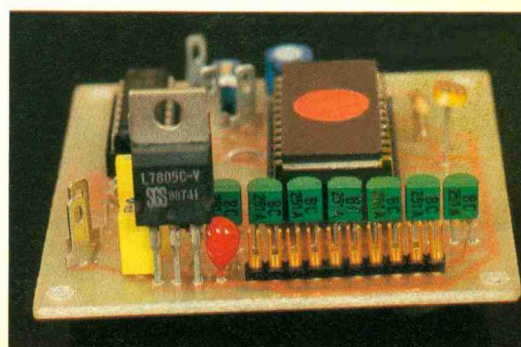

Tracé du circuit imprimé et implantation à l'échelle.

# 5

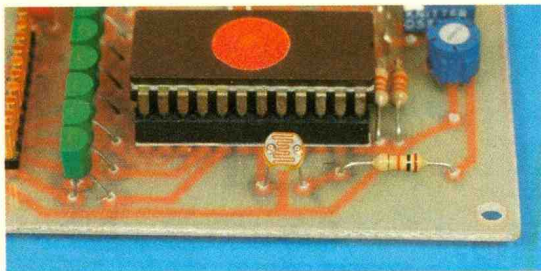

Photo 3. – Gros plan sur la cellule.

## Les essais

Plutôt que de tout implanter et d'espérer voir le montage fonctionner (ce qui sera le cas si aucune erreur de tracé, de câblage ou d'implantation n'est faite...), il suffit de suivre la démarche rigoureuse proposée, qui garantit le fonctionnement.

Alimentez le montage sous une tension de 9 V, par exemple une pile, et relevez la présence du + 5 V aux bornes de C<sub>2</sub> ; sinon, vérifiez le câblage de IC<sub>3</sub>. Implanter IC<sub>2</sub> (4060) en prenant garde au sens ; utilisez l'oscilloscope pour vérifier le fonctionnement de l'oscillateur en connectant son entrée à la broche 8 du support de IC<sub>1</sub> ; sans oscilloscope, reliez une DEL, avec un résistor de 470 Ω en série, entre le + 5 V et cette même broche : vous devez observer un signal carré de fréquence 2 Hz environ ; avec la DEL, le clignotement est visible, et vous pouvez vérifier les broches 7, 6, 5, 4, 3 du support de IC<sub>3</sub>, dont la cadence diminue de une impulsion par seconde à seize secondes par impulsion. Avec un voltmètre, vérifiez le changement d'état des broches 1 et 2, selon K<sub>1</sub> et K<sub>2</sub> (ou A et B). Pour la détection lumineuse, ajustez R<sub>5</sub> pour avoir environ 1,4 V pour le seuil lumineux désiré ; en pleine lumière, la tension doit être inférieure à 0,8 V, et dans la pénombre supérieure à 2 V, pour un fonctionnement correct. Si vous n'utilisez pas la détection lumineuse, câblez un strap en place de R<sub>7</sub>.

Câblez les feux, au fil en nappe à dix conducteurs qui assure le bus de liaison électrique, conformément à la figure 3, et reliez ce bus au connecteur J<sub>1</sub>. Pour vérifier le câblage et la commande des DEL, il suffit de relier successivement les broches 9, 10, 11, 13, 14, 15, 16, 17 du support de IC<sub>1</sub> à la masse ; dans ce cas, les DEL s'allument, alors que dans le cas contraire elles sont éteintes (sinon, vérifiez les transistors, T<sub>8</sub> à T<sub>1</sub> respectivement).

A ce point, la carte est fonctionnelle, et il ne reste plus qu'à programmer l'EPROM avant de l'insérer dans le support de IC<sub>1</sub> (une EPROM vierge ne détruit pas le montage, mais n'autorise aucun fonctionnement).

## PROGRAMMATION

Avant de programmer l'EPROM, il convient d'être sûr de sa virginité ; à défaut de disposer d'un testeur de virginité ou de vérifier chacune des 2 048 adresses, il suffit d'exposer à nouveau l'EPROM sous une source d'ultraviolet ; à noter qu'une EPROM neuve n'est pas obligatoirement vierge, mais que si son effacement est impossible, elle présente un défaut.

Pour la programmer, il est inutile d'inscrire les 2 048 octets, mais seulement 96 octets pour les quatre modes de fonctionnement. Pour le fonctionnement normal, il faut A8 = 0 A7 = 1 A6 = 0 et inscrire successivement, pour A5 - A0 = 00000 à 11111, les codes hexadécimaux suivants : vingt-quatre fois D6, puis B6, B7, B7, B6, B7, 77, 77 vingt-quatre fois 6D, puis 6B, 7B, 6B, 7B, 6B, 7B, 77 et 77 ; soit 64 codes aux adresses hexadécimales 060 à 07F. Pour le fonctionnement en accéléré, il faut A8 = 1 A6 = 0 et inscrire successivement, pour A5 - A0 = 00000 à 11111, donc aux adresses 0E0 à 0FF, les soixante-quatre codes hexadécimaux suivants : huit fois D6, puis B6, B7, B6, B7, B6, B7, 77, huit fois 6D, puis 6B, 7B, 6B, 7B, 6B, 7B, 77 et 77, puis à nouveau huit fois D6, B6, B7, B6, B7, B6, B7, 77, huit fois 6D, 6B, 7B, 6B, 7B, 6B, 7B, 77 et 77. Pour le mode clignotant (panne), il suffit d'inscrire trente-deux fois AA aux adresses paires de 040 à 05E, puis trente-deux fois AA aux adresses paires de 0C0 à 0DE.

## Remarques

Le bit de donnée est identique pour A0=X, donc 0 ou 1 si l'affichage est fixe, alors qu'il est complémenté pour A0=1 si l'affichage est clignotant. Comme une EPROM vierge a une donnée égale à FF, il est inutile de programmer les autres octets. Protégez l'EPROM contre l'effacement des données, en masquant la « fenêtre » avec une pastille autocollante.

## Conseils

Vous pouvez utiliser des feux miniatures commercialisés par les fabricants de matériel de modélisme ferroviaire, mais le prix est prohibitif et, de plus, ils ne disposent pas des indicateurs pour piétons. Comme tout modéliste est un passionné de bricolage, il est aisé de les réaliser avec un peu d'astuce. Ainsi le pied sera réalisé avec un tube de laiton de faible diamètre qui laissera passer 5 fils à wrapper (fins), le tube servant de liaison du + 5 V ; les modules d'affichage seront réalisés en travaillant un petit bloc de plastique qui supporte les DEL, noyées dans de l'araldite. Le façonnage se fera avec une mini-perceuse, les fraises adéquates et un peu de minutie. L'ensemble sera peint en noir, en protégeant les DEL.

En allant plus loin, et en ayant bien maîtrisé le fonctionnement du dispositif, il est facile de perfectionner le système pour un carrefour plus complexe (six ou huit feux) ou pour une détection automatique des véhicules. Le mode pas à pas, que contrôle parfois un agent de la circulation, n'est pas possible.

P. Wallerich

## LISTE DES COMPOSANTS

R<sub>1</sub> : 180 kΩ 1/4 W  
 R<sub>2</sub> : 220 kΩ 1/4 W  
 R<sub>3</sub> : 33 kΩ 1/4 W  
 R<sub>4</sub> : 33 kΩ 1/4 W  
 R<sub>5</sub> : 470 kΩ ajustable  
 R<sub>6</sub> : 10 kΩ 1/4 W  
 R<sub>7</sub> : LDR-05  
 C<sub>1</sub> : 0,22 μF 63 V milfeuil  
 C<sub>2</sub> : 10 μF 10 V tantale  
 C<sub>3</sub> : 68 nF 63 V milfeuil  
 IC<sub>1</sub> : EPROM 2716  
 IC<sub>2</sub> : compteur CMOS 4060 B  
 IC<sub>3</sub> : régulateur 7805  
 T<sub>1</sub> à T<sub>8</sub> : BC 251 A  
 J<sub>1</sub> : connecteur 12 br. pas 2,54 mm époxy 60 x 70 mm...

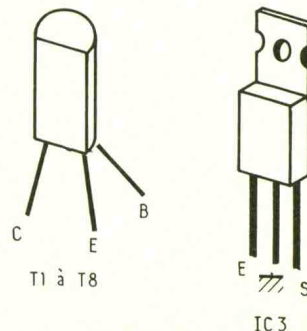

# UNE BALISE DE SECURITE



Ce module se branche sur une prise de courant quelconque et signale la présence du secteur. Mais à la disparition de celui-ci, l'énergie accumulée dans des cellules Cd-Ni est restituée sur une petite ampoule à incandescence, évitant à l'utilisateur de se trouver dans le noir brutalement.

Il trouvera sa place dans une chambre d'enfant ou à proximité du disjoncteur général.

## A - PRINCIPE DU MONTAGE

L'alimentation électrique par le secteur EDF est fiable, mais parfois elle peut faire brutalement défaut : l'hiver, lorsque les conditions météorologiques perturbent et surchargent les lignes, le temps d'un orage ou plus simplement à l'occasion du déclenchement de votre disjoncteur principal suite à une surcharge ou un court-circuit. Cette situation plonge votre habitation dans le noir le plus total, à moins que vous ne pensiez à vous équiper de quelques balises de sécurité automatiques, objets précisément de notre article. Cette alimentation d'urgence ne peut remplacer longtemps le secteur défectueux, mais elle vous évitera un instant l'obscurité totale, le temps peut-être de trouver une solution plus durable. Il vous sera possible par exemple de débrancher le module de secours et de vous en servir à la manière d'une classique lampe de poche. Le boîtier sera facile à repérer dans le noir, car dès la disparition du secteur, il s'illumine automatiquement, signalant ainsi sa présence rassurante.

Un interrupteur sera prévu pour économiser l'énergie stockée dans quelques petits éléments au cadmium-nickel. Afin d'augmenter la luminosité de notre lampe de secours, il vaudra mieux utiliser une lampe « loupe », très facile d'approvisionnement. Les faibles dimensions de cette réalisation lui permettront de prendre place dans un nouveau boîtier plastique à montage sans vis et particulièrement bien conçu pour la fixation du circuit imprimé (mo-

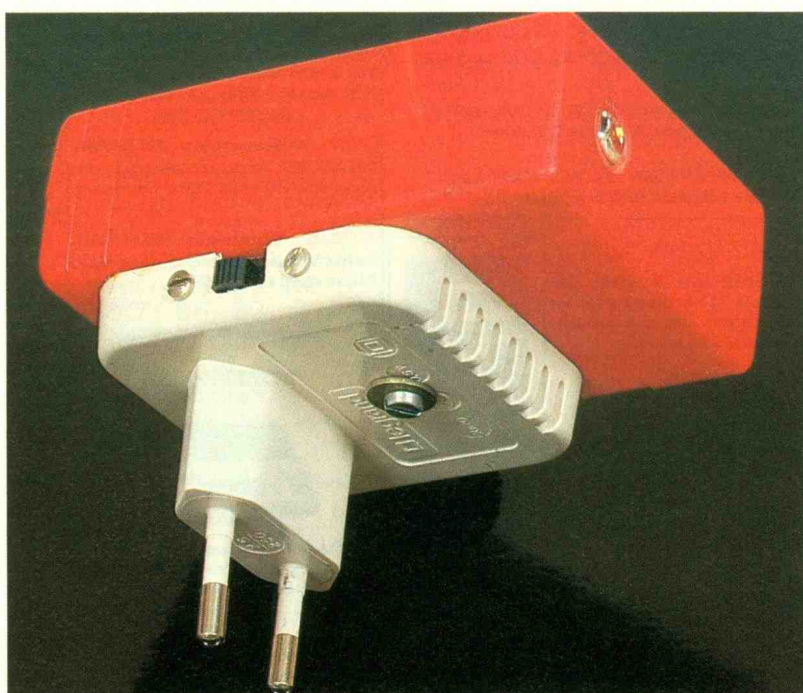

dèle MMP, type C1). Les éléments d'accumulateur au Cd-Ni remplacent avantageusement les piles dans bon nombre d'applications et l'on peut reconduire le cycle charge-décharge plusieurs centaines de fois sans risque. Nous avons retenu dans notre prototype trois éléments bâton d'une capacité individuelle de 500 mAh. Le constructeur préconise habituellement une charge au 1/10 de la capacité, soit 50 mA pendant une durée d'environ 14 heures. Nous allons devoir prévoir une charge permanente pendant les heures de présence du secteur, mais tout de même à une intensité moindre, soit environ 20 mA. Cette valeur ne devrait pas réduire la durée

de vie des éléments de secours. Un mot encore, car la tension d'un élément n'est que de 1,2 V au lieu de 1,5 V disponible par élément d'une pile classique. En choisissant trois éléments en série, nous n'aurons aucun mal à allumer une ampoule à incandescence de 2,4 V fort courante. Afin de simplifier au maximum la construction de ce module, nous avons utilisé une fiche lumineuse Legrand (voir photo), qui sera facile à fixer sur le boîtier retenu et assurera à la fois la liaison électrique au secteur et la fixation du boîtier. En outre, le voyant à lueur cathodique qu'il contient sera conservé pour témoigner de la présence du secteur alternatif, lors de la période de charge.

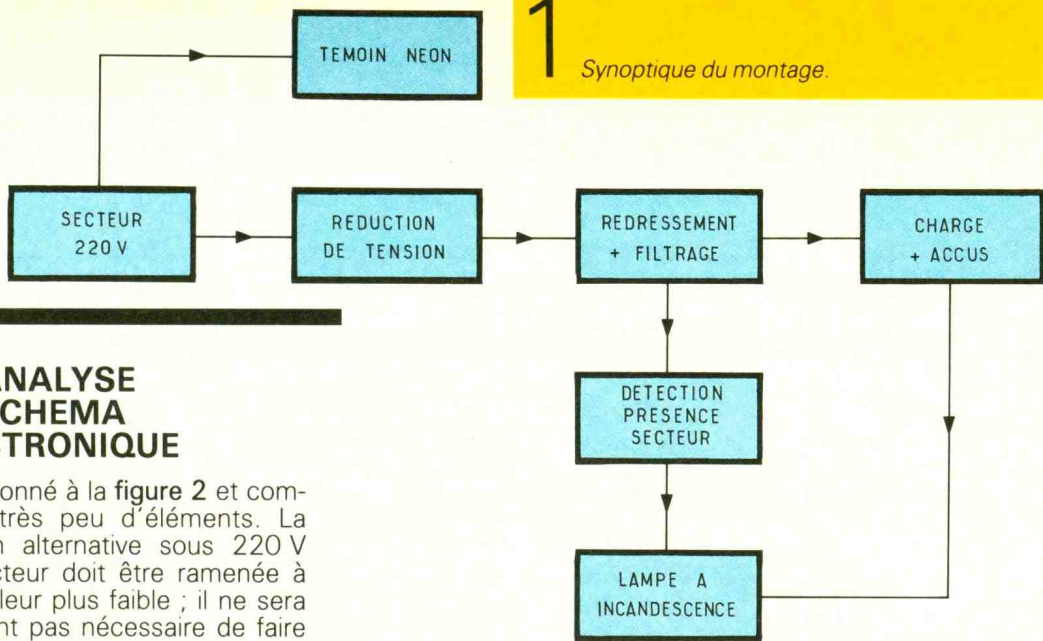

## B - ANALYSE DU SCHEMA ELECTRONIQUE

Il est donné à la figure 2 et comporte très peu d'éléments. La tension alternative sous 220 V du secteur doit être ramenée à une valeur plus faible ; il ne sera pourtant pas nécessaire de faire appel à un transformateur de potentiel pour parvenir à cette réduction. Nous allons également éviter d'utiliser la solution de la résistance chutrice qui dissipe habituellement une chaleur non négligeable. Nous allons plus simplement mettre en œuvre un condensateur : en alternatif, un élément diélectrique se laisse traverser par un courant, ce qui provoque à ses bornes une chute de tension grâce à son impédance appelée  $Z$ . La perte d'énergie dans la capacité chutrice est quasiment nulle en raison du déphasage de  $90^\circ$  que l'on constate entre tension et courant, ce qui se traduit précisément par un échauffement inexistant. L'impédance du condensateur se calcule en fonction de l'intensité souhaitée, qui de toute manière se doit de rester faible.

La tension d'isolement du condensateur doit être suffisante pour prévenir tout risque de claquage ou de vieillissement prématuré, soit au minimum 400 V ou mieux encore 630 V. Aucun interrupteur de mise sous tension n'étant prévu, la tension du secteur est appliquée sur le condensateur  $C_1$ , aux bornes duquel on trouve la résistance  $R_1$  qui veille à décharger rapidement la capacité lors de la mise sous tension, ce qui évite une secousse électrique intempestive et surtout désagréable. Les diodes  $D_1$  et  $D_2$  assurent le redressement de cette tension réduite, immédiatement filtrée par le condensateur chimique  $C_2$ . On trouve ensuite les résistances  $R_2$  et  $R_3$ , en parallèle, qui limitent à une valeur acceptable l'intensité de charge des trois éléments au cadmium-nickel, à travers la diode antiretour  $D_3$  dont le rôle est primordial. A ses

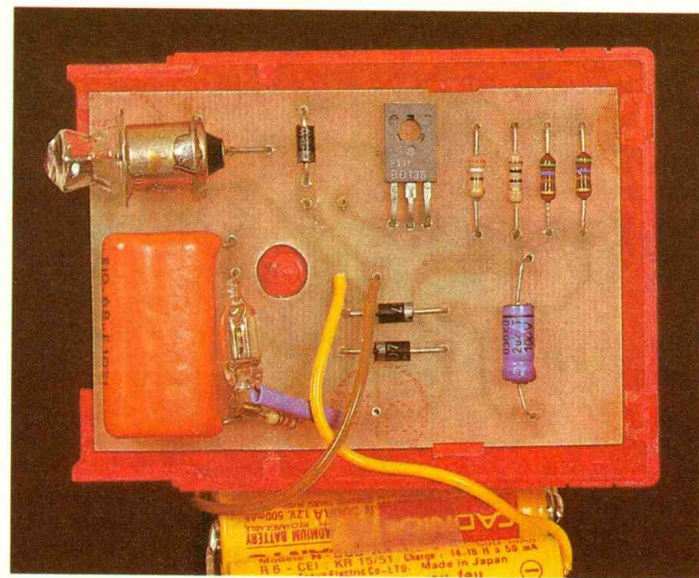
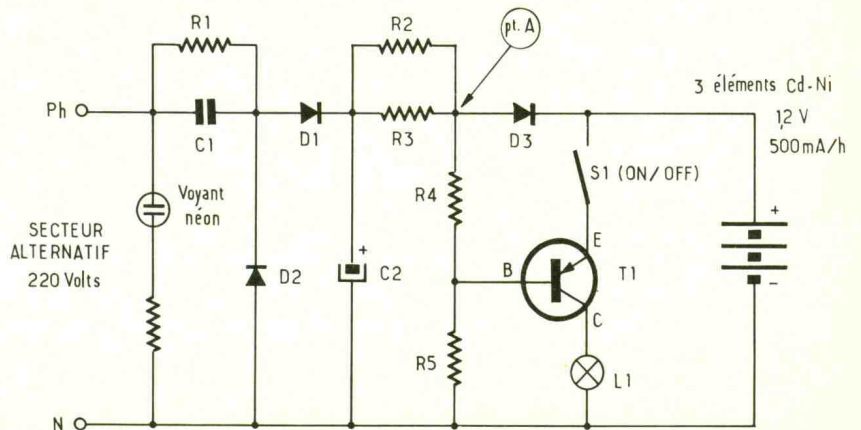

Photo 2. - Insertion du montage à l'intérieur d'un coffret MMP.

bornes, on trouve bien entendu une chute de tension d'environ 0,6 V, c'est-à-dire que, en présence d'une tension secteur normale, la tension de base du transistor PNP T1 est légèrement supérieure à celle de la tension

d'émetteur. Ce transistor ne conduit donc pas (s'il le faisait un peu, il faudrait modifier la valeur des résistances) et la lampe à incandescence insérée dans son collecteur n'est pas allumée. Tout cela est vérifié à condition



### 3 Tracé du circuit imprimé grandeur nature.

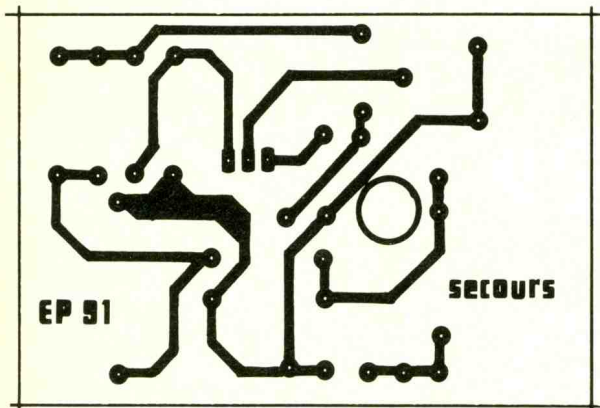

toutefois que l'interrupteur reste fermé. En l'absence de tension au point A, un courant de base négatif à travers  $R_5$  vient commander le transistor, qui illumine la lampe aux bornes de la tension disponible sur les accumulateurs.



Photo 3. – Gros plan sur la lampe 2,5 V et le condensateur  $C_1$ .

Lors d'une première mise sous tension, il faudra environ 24 heures pour charger convenablement les éléments au Cd-Ni. La durée de fonctionnement exacte de l'éclairage de secours dépend pour beaucoup des caractéristiques de la petite lampe à incandescence.

### C – REALISATION PRATIQUE

Le tracé du cuivre n'exige qu'une plaquette de dimensions fort modestes : il est donné à la figure 3 et pourra être exécuté par tout moyen à votre convenance, y compris le tracé direct sur le cuivre, préalablement dégraissé, et ceci à l'aide d'un stylo spécial. L'utilisation de pastilles et de bandes donnera un résultat plus propre, et même quasiment parfait avec un minimum de soin.

### 4 Implantation des éléments.

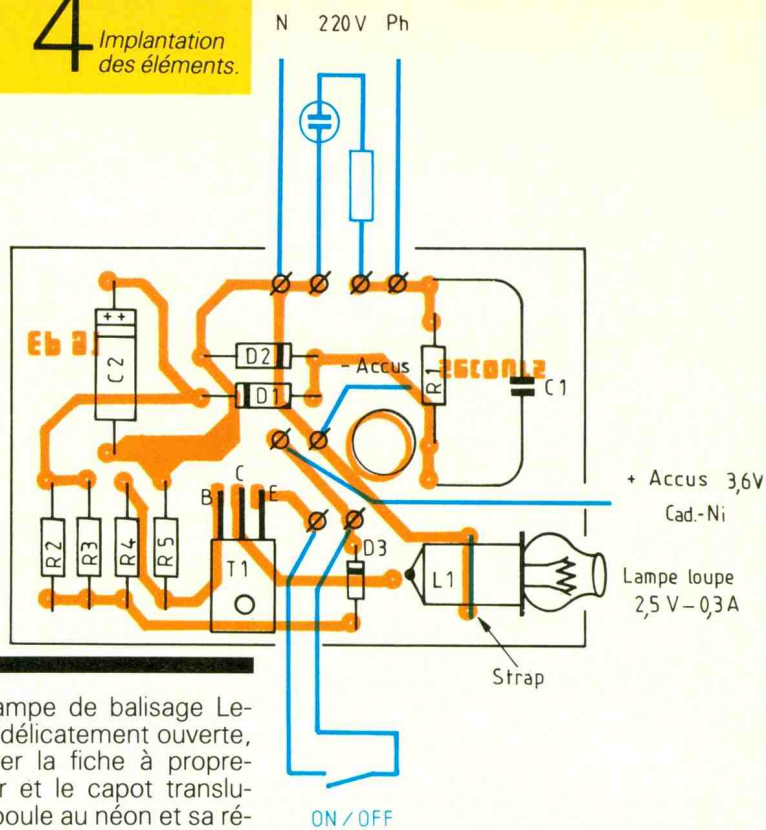

La petite lampe de balisage Le-grand sera délicatement ouverte, pour séparer la fiche à proprement parler et le capot translucide. L'ampoule au néon et sa résistance chutrice seront récupérées, et ne figurent donc pas dans la liste des composants. La mise en place de ces derniers se fera selon les indications de la figure 4. Le condensateur  $C_1$  devra se poser à plat : veuillez noter la fixation particulière de la petite lampe loupe. Un interrupteur de mise hors tension pourra sans doute se monter dans le corps de la prise, et quelques fils souples achèveront les indispensables liaisons entre les divers éléments. Il sera peut-être nécessaire d'isoler les accumulateurs en les enrobant d'une bande adhésive, afin d'éviter tout contact avec les composants de la plaquette. Le boîtier recevra facilement le petit circuit imprimé, à la condition de respecter les dimensions de l'époxy et de penser à dégager le trou central.

La mise en service est aisée, et pour tester le montage, on peut, hors tension bien sûr, vérifier le fonctionnement de l'allumage de secours en remplaçant l'accumulateur par deux piles de 1,5 V. Un branchement de plusieurs heures sur le secteur est indispensable pour maintenir une charge maximale des éléments de sauvegarde au Cd-Ni. Enfin, nous ne saurions trop insister auprès de nos lecteurs sur l'impérative nécessité de rester prudent lors de toute intervention sur cette maquette, en raison bien sûr du schéma d'alimentation particulier adopté ici.

Guy ISABEL

### LISTE DES COMPOSANTS

Fiche lumineuse Legrand, référence 50120

Boîtier MMP clipsable type  $C_1$ , dimensions  $84 \times 58 \times 26$

$C_1$  : condensateur non polarisé  $0,68 \mu\text{F}/400 \text{ V}$  minimum

$C_2$  : chimique horizontale  $10$  à  $47 \text{ nF}/63 \text{ V}$

$D_1, D_2, D_3$  : diode redressement 1N4007

$T_1$  : transistor PNP BD 136

$L_1$  : ampoule à incandescence « modèle loupe »  $2,5 \text{ V}/0,5 \text{ A}$  toutes résistances  $1/4 \text{ W}$  en ohms

$R_1$  :  $220 \text{ k}\Omega$  (rouge, rouge, jaune)  
 $R_2, R_3$  :  $100 \Omega$  (marron, noir, marron)

$R_4$  :  $10 \Omega$  (marron, noir, noir)

$R_5$  :  $470 \Omega$  (jaune, violet, marron)

3 éléments rechargeables  $1,2 \text{ V}/500 \text{ mAh}$  au Cd-Ni

Fil souple, époxy

# TESTEUR DE THYRISTORS ET TRIACS



Ces composants sont souvent rencontrés en électronique courante. L'appareil présenté a pour but de vérifier rapidement le bon état de leurs jonctions.

En effet, ce testeur permet de savoir s'ils sont hors d'usage ou en bon état de fonctionnement, et cela d'une manière très rapide. De plus, cet appareil constitue un excellent moyen de démonstration du fonctionnement de ces semi-conducteurs.

## RAPPEL SUR LE FONCTIONNEMENT DES THYRISTORS ET TRIACS

### LE THYRISTOR

Il comporte une anode, une cathode et une gâchette – c'est un redresseur, mais un redresseur qui est commandé. Il est analogue à une diode à laquelle on aurait ajouté une commande supplémentaire. Comme la diode, le thyristor conduit dans le sens direct mais pas dans le sens inverse. D'autre part, il ne conduit que si un courant minimum est fourni à sa gâchette. Autrement dit, il est possible de contrôler le moment où ce semi-conducteur va conduire.

### Différentes méthodes de déclenchement

#### Fonctionnement en courant continu

Il faut pour cela fournir à la gâchette un courant de polarité positive et de niveau suffisant pendant un temps requis. Ces spécifications se trouvent dans les notices des différents constructeurs.

Il existe deux manières d'obtenir ce courant de gâchette.

- Directement par l'intermédiaire d'une résistance à partir d'une alimentation positive.
- Par un condensateur chargé. Il faut bien sûr, dans ce cas, assurer la recharge de celui-ci pour le déclenchement suivant.

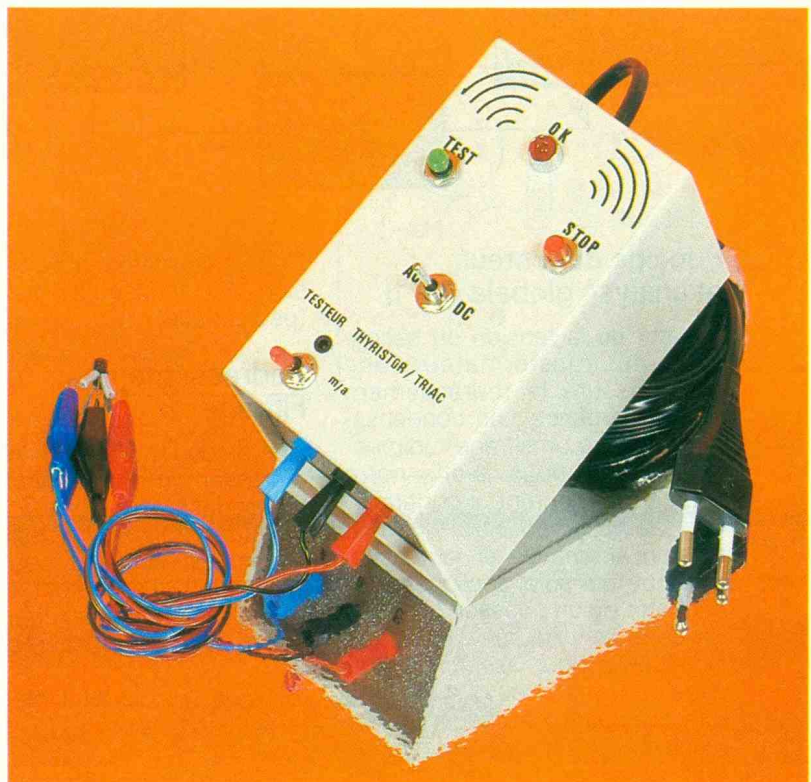

- D'autres formes plus élaborées comme celle avec l'aide d'un oscillateur à relaxation. Passons maintenant aux différentes méthodes de blocage.

Plusieurs solutions peuvent être envisagées :

- Réduction du courant direct dans le circuit anodique ou cathodique.
- Application d'une tension inverse aux bornes du thyristor par l'intermédiaire d'un condensateur disposé aux abords de celui-ci.

### Fonctionnement en courant alternatif

A la fin de chaque demi-alternance positive, le thyristor se bloque et ne conduit pas pendant la demi-alternance négative. Le thyristor ne conduit donc que pendant les demi-alternances positives. C'est là que réside l'intérêt

d'employer le triac dont la description va suivre.

### Remarque

Il y a de nombreuses utilisations où le thyristor est branché directement sur le réseau alternatif 220 V, il est nécessaire que les circuits de déclenchement de la gâchette soient isolés du reste. Pour cela, il y a deux solutions :

- par transformateur d'impulsion
- par photocoupleur.

### LES TRIACS

Pour éviter « de perdre » la demi-alternance négative avec un thyristor, nous employons plus communément le triac qui est formé de l'ensemble de deux thyristors montés en parallèle tête-bêche, avec pour avantage l'existence d'une seule gâchette pour commander le tout et sur laquelle peuvent être appliquées des impulsions positives ou négatives.

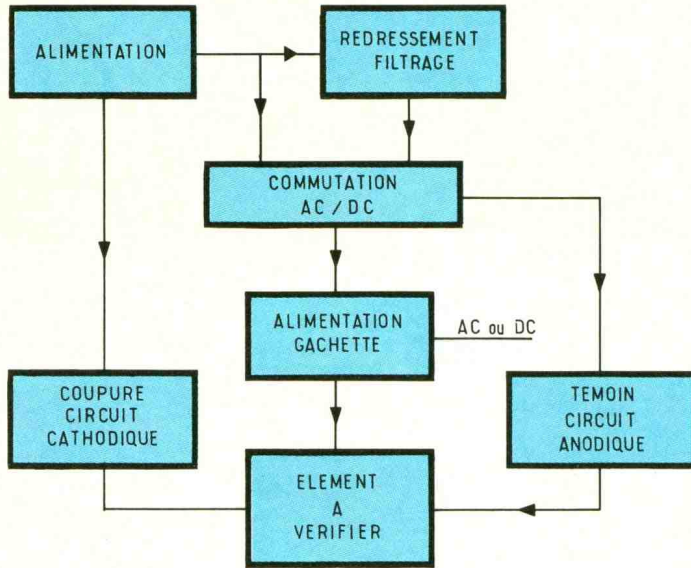

**Principe du testeur et analyse globale (fig. 1)**

A partir de la tension du secondaire du transformateur, une diode assure le redressement mono-alternance ; un condensateur effectue un filtrage rudimentaire. Voilà, nous avons notre source de courant « continu ». Un choix est possible entre la tension alternative et la tension continue qui sera appliquée à la gâchette via un poussoir. En contrôle « courant continu », la coupure pour assurer le blocage du thyristor ou du triac sera effectuée par l'intermédiaire d'un poussoir. Le témoin de test bon fonctionnement est constitué par une diode LED s'illuminant quand le thyristor est passant, c'est-à-dire déclenché.

**Analyse détaillée du courant (fig. 2)**

**L'alimentation**

Elle provient du réseau EDF 220 V, 50 Hz.

Un transformateur abaisse la tension 220 V jusqu'à 12 à 16 V (peu critique).

**Redressement Filtrage**

Une diode D1 1N4004 assure le redressement mono-alternance. Le condensateur C1 de 2 200 µF effectue un filtrage grossier mais néanmoins suffisant pour cette application. Le témoin de présence secteur est assuré par une diode LED D2 et sa résistance R1.

Noter le fusible et l'inter K de mise sous tension.

**Commutation alternatif continu (AC/DC)**

Celle-ci est effectuée par un commutateur deux positions. L'alimentation de la gâchette est réalisée par l'intermédiaire du poussoir S2 à travers une résistance R3 de 100 Ω. L'alimentation du circuit anodique est assurée à travers la LED D3 et sa résistance de limitation R2.

La coupure du circuit cathodique est réalisée par un poussoir à contact *travail = coupure*.

**Réalisation pratique (fig. 3 et 4)**

Très simple, appelant peu de commentaires sinon que le tracé du circuit imprimé est réalisé par la méthode ultraviolette, révélation à la soude caustique et gravure au perchlorure de fer.

Le perçage du circuit est fait au diamètre de 0,8 mm à 1 mm.

L'implantation des composants impose peu de difficulté.

Une attention particulière pour le brochage du condensateur, de la diode et des LED, ainsi évidemment que le brochage du thyristor à essayer.

**Préparation du coffret**

Le coffret est de dimensions 60 × 125 × 75, en matière plastique (tôlerie plastique), très facile à percer.

Le circuit imprimé sera fixé au « plancher » du coffret par quatre vis-écrou.

Pour le perçage du coffret, consulter la figure 5 (plan de perçage).

Je vous conseille toutefois de prendre un porte-LED métallique car les clips plastiques sont difficiles à placer et moins esthétiques.

**Essais et fonctionnement du testeur**

Procurez-vous un thyristor neuf et en bon état, genre BRY ou BRX... X et le relier convenablement au testeur par l'intermédiaire du système pinces crocodile. A ce sujet, nous avons choisi ce système pour relier les trois électrodes du thyristor ou du triac à vérifier. Cela nous paraît être la solution la plus simple et la plus fiable,

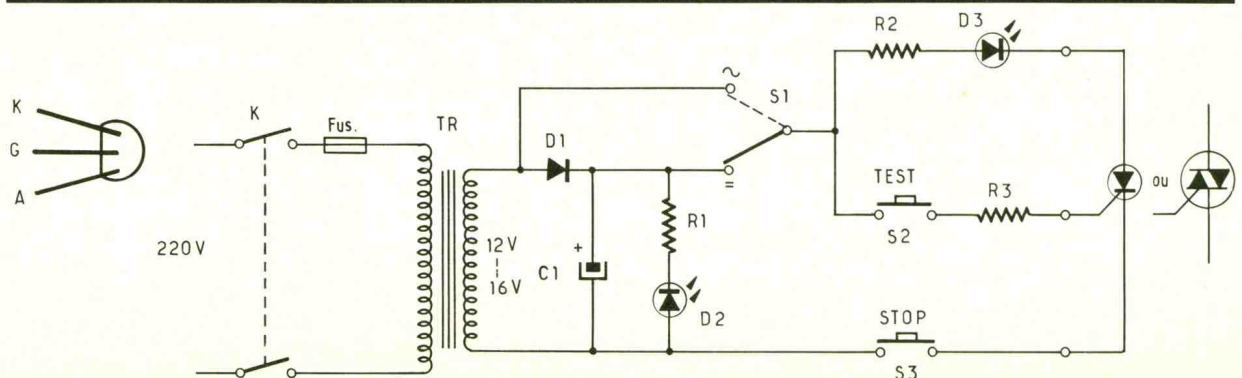



compte tenu des différentes formes de boîtiers rencontrés. De ce fait, un support fixe n'apporte pas toujours le contact optimal de l'élément à vérifier au testeur.

### A la mise en marche

Il ne se passe rien. La LED de contrôle D<sub>3</sub> rouge ne s'allume pas, le thyristor ou triac ne conduit pas. Appuyons maintenant sur le poussoir « test », la gâchette reçoit la tension positive qui déclenche le fonctionnement du thyristor ou du triac, il conduit, la LED D<sub>3</sub> s'allume. Si l'on relâche le poussoir « test », la LED D<sub>3</sub> reste allumée, le thyristor continue à conduire. Ce simple test est une éloquente démonstration du fonctionnement d'un redresseur commandé. Pour arrêter le fonctionnement et ainsi faire éteindre la LED rouge D<sub>3</sub>, il faut appuyer sur le poussoir « stop » qui coupe le circuit cathodique. Le thyristor ou le triac revient à son état primitif, il ne conduit plus.

Si l'élément à tester est défectueux, que se passe-t-il ? Dès le branchement, si la LED D<sub>3</sub> s'allume sans que l'on sollicite la

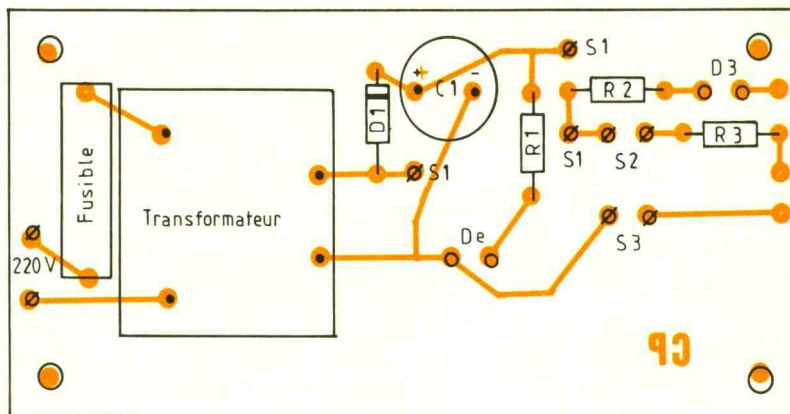
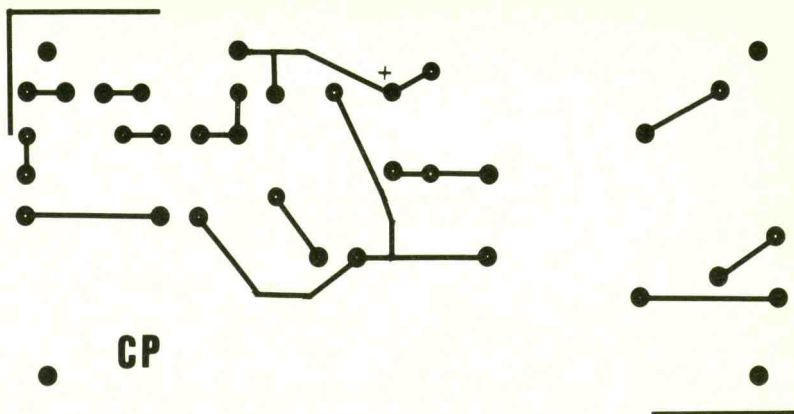

## ASYC, un symbole veille sur vous

Sécurité, fiabilité et précision : ces trois exigences, votre multimètre doit pouvoir les respecter même dans les conditions les plus difficiles.

C'est pourquoi METRIX s'est penché sur tous les points critiques d'un multimètre, les a analysés, et a développé pour chacun d'eux des solutions exclusives.

ASYC, Advanced Safety Concept, est désormais le sigle qui atteste que votre multimètre comporte les caractéristiques ci-contre :

Fermeture du boîtier sans vis, étanchéité à basse pression, par double joint torique inaltérable (brevet METRIX).

Boîtier en matière V.O. auto-extinguible.

Homologation internationale VDE/GS : Un label de sécurité essentiel.

Cordons sécurité-section 1 mm<sup>2</sup>. Impossibilité de toucher une partie conductrice. Forte section évitant l'échauffement.

Compartiment pile/fusible étanche vers l'extérieur et vers les circuits internes, par membrane à joint torique (brevet METRIX).

Accès aux piles et fusible sans vis, avec utilisation de la béquille de l'appareil. Obligation de débrancher préalablement les fils.

Verrouillage SECUR'X des cordons (brevet METRIX) : il empêche le débranchement accidentel. Très important sur les charges inductives.

A ces 7 points, la série 50 ajoute l'alarme de sécurité SAFETY-ALERT®. Un système exclusif qui avertit l'utilisateur si le signal dépasse le seuil limite.

ASYC et METRIX : une double garantie de perfection technologique.

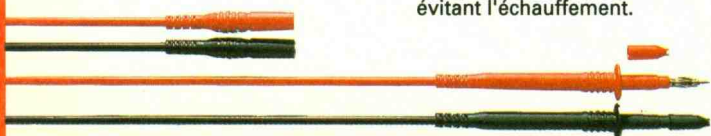

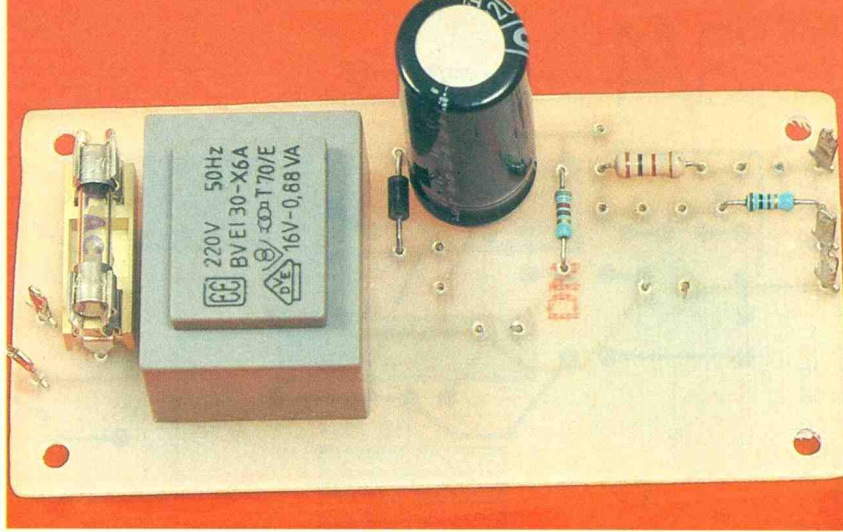
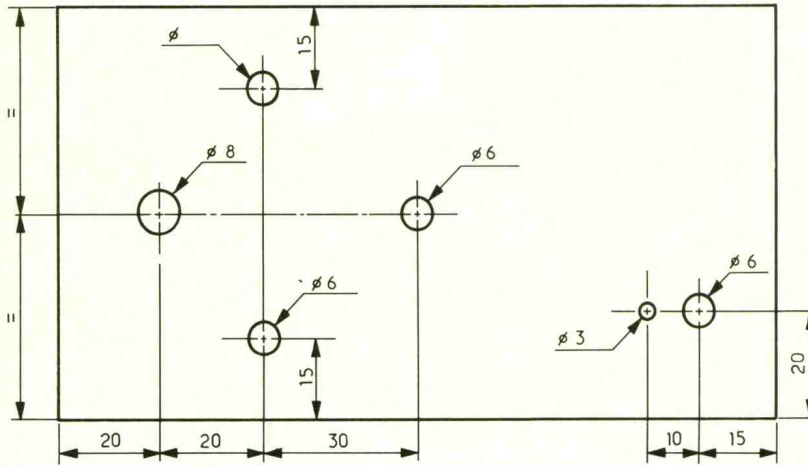

Photo 2. – Un montage facile à réaliser.

**5**  
Plan  
de perçage  
du coffret.



gâchette, c'est qu'il y a court-circuit anode-cathode, les fonctions sont probablement détruites. En appuyant sur « test », s'il n'y a pas d'allumage de la LED D<sub>3</sub>, c'est que la jonction de la gâchette est défectueuse.

### TEST EN COURANT ALTERNATIF

Commuter le testeur en courant alternatif (AC).

À la mise en marche, la LED D<sub>3</sub> ne s'allume pas. On constate qu'il faut maintenir la pression sur le poussoir « test », pour que le thyristor ou triac conduise de manière permanente et pour que la LED D<sub>3</sub> reste illuminée. Ceci est normal, car à chaque demi-alternance négative, l'anode du thyristor devient elle-même négative, et celui-ci se désamorçait. Il faut donc le redéclencher en permanence, en maintenant la tension sur la gâchette.

### Conclusion

Voilà bien un appareil simple, utile et démonstratif, fait avec peu de composants, à la portée de tous débutants peu fortunés. Cet appareil pourra être utilisé à des fins pédagogiques dans le

cadre de l'étude des redresseurs commandés. Veuillez encore noter que cet appareil emploie le courant secteur 220 V et que le non-respect des règles élémentaires de sécurité pourrait exposer l'utilisateur à des dangers mortels.

C. PIERRON

Photo 3. – Utilisation de « grip-fil ».

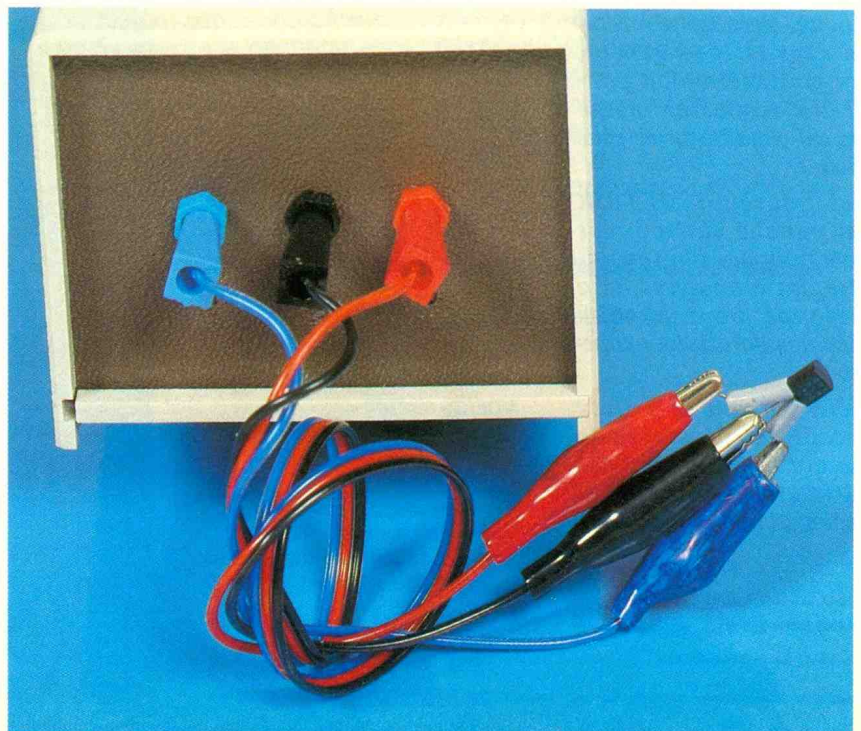

## NOMENCLATURE DES COMPOSANTS

### Résistances

R<sub>1</sub>, R<sub>2</sub> : de 820 Ω à 1 kΩ suivant la luminosité que l'on veut donner à la LED

R<sub>3</sub> : 100 Ω (marron, noir, marron)

### Diodes

D<sub>1</sub> : 1N4004 ou similaire

D<sub>2</sub> : LED ø 3 mm, rouge

D<sub>3</sub> : LED ø 5 mm, rouge

### Condensateur

C<sub>1</sub> : 2 200 μF, 25 V chimique

### Divers

1 transformateur 220 V, 12 à 16 V, 0,5 VA environ

1 fusible 300 mA

2 inters ON-OFF-ON

2 poussoirs (1 vert, 1 rouge)

1 passe-fil caoutchouc

3 mini-pinces croco

3 prises mini-banane, châssis rouge, bleu, noir

3 mini-fiches banane

1 cordon, prise secteur

1 porte-fusible

2 porte-LED ø 3 mm plastique,

ø 5 mm métallique

Cosses poignard

Fils de câblage

Plaque époxy sensibilisée

Boîtier Tôlerie Plastique (60 x 125 x 75)

1 thyristor (pour essai) BRY... ou autre

# UNE SERRURE CODEE PROGRAMMABLE



Le LS 7223 est un circuit intégré spécifique aux serrures codées pilotées par clavier matricé. Sa mise en œuvre simplifie considérablement la réalisation d'une commande à code secret en intégrant aussi bien les possibilités de reprogrammation que les diverses sécurités usuelles telles que le temps alloué et la détection des codes non cohérents.

Par ailleurs, il autorise une grande diversité d'applications, en plus de la traditionnelle gâche électrique.

## 1 – PRINCIPE (fig. 1)

Le montage proposé est bien entendu bâti autour d'un LS 7223 dont la commande est assurée par l'utilisation d'un clavier souple Mecanorma. Pour des raisons pratiques, l'application retenue est la fermeture temporisée d'un relais d'utilisation, à chaque fois que l'on a formé, sur le clavier, la suite correcte des quatre chiffres du codage. Ce codage peut être modifié à tout instant, moyennant une procédure adaptée. Une alimentation de secours, assurée par une pile, permet la sauvegarde de la programmation, même en cas de coupure du secteur.

Une signalisation composée de trois LED a pour but de matérialiser les différentes phases de fonctionnement :

– une LED verte pour indiquer la présence de l'alimentation secteur,

– une LED rouge qui s'allume en même temps que le relais se ferme,

– une LED jaune qui signale que le montage est en mode « programmation ».

Nous verrons, lors des explications relatives au LS 7223, que d'autres applications sont possibles avec ce circuit intégré, moyennant très peu de modifications au niveau du montage.

## II – LE FONCTIONNEMENT

(fig. 2, 3 et 4)

### a) Alimentation

L'énergie provient du secteur par l'intermédiaire d'un transformateur qui délivre une tension alternative de 12 V aux bornes de son enroulement secondaire. Un pont de diodes redresse les deux alternances, tandis que la capa-

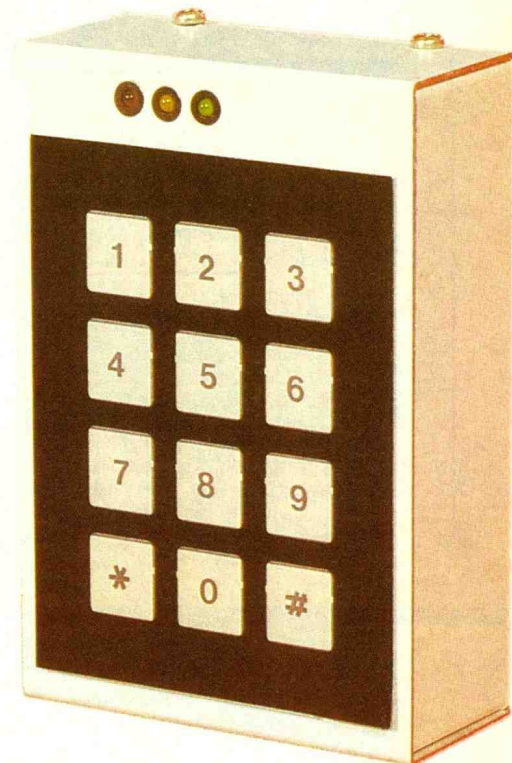

cité C<sub>1</sub> réalise un filtrage efficace. Le régulateur 7809 fournit sur sa sortie une tension continue et régulée à 9,6 V environ (et non de 9 V) grâce à la présence de la diode D<sub>1</sub> dans la liaison reliant la broche « M » au négatif de l'alimentation. Par l'intermédiaire de la diode D<sub>2</sub>, ce potentiel se trouve ensuite acheminé vers l'armature positive de C<sub>2</sub>, qui effectue un complément de filtrage, tandis que C<sub>3</sub>, de faible capacité, découple le montage de l'alimentation. Etant donné la présence de D<sub>2</sub>, le potentiel destiné à l'alimentation du montage est revenu à une valeur de 9 V.

La borne positive de la pile de sauvegarde est reliée à cette même alimentation par l'intermédiaire de deux diodes D<sub>3</sub> et D<sub>4</sub> montées en série. Cette disposition a été retenue pour éviter un débit additionnel de la pile malgré

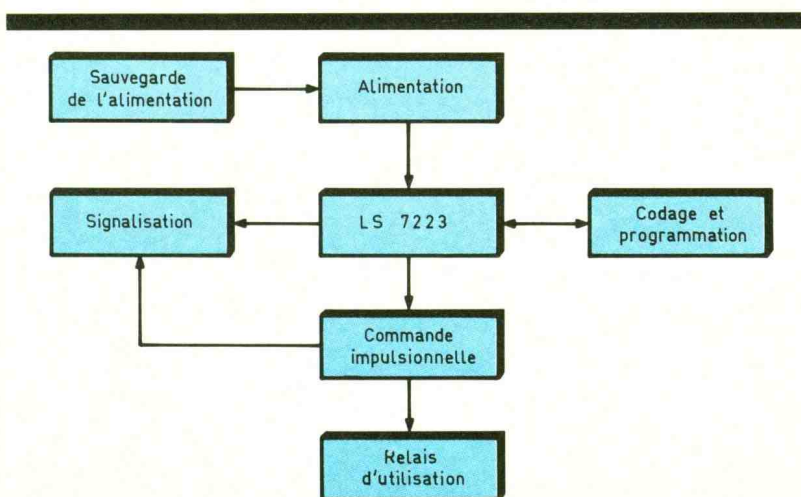

1

Synoptique de fonctionnement.

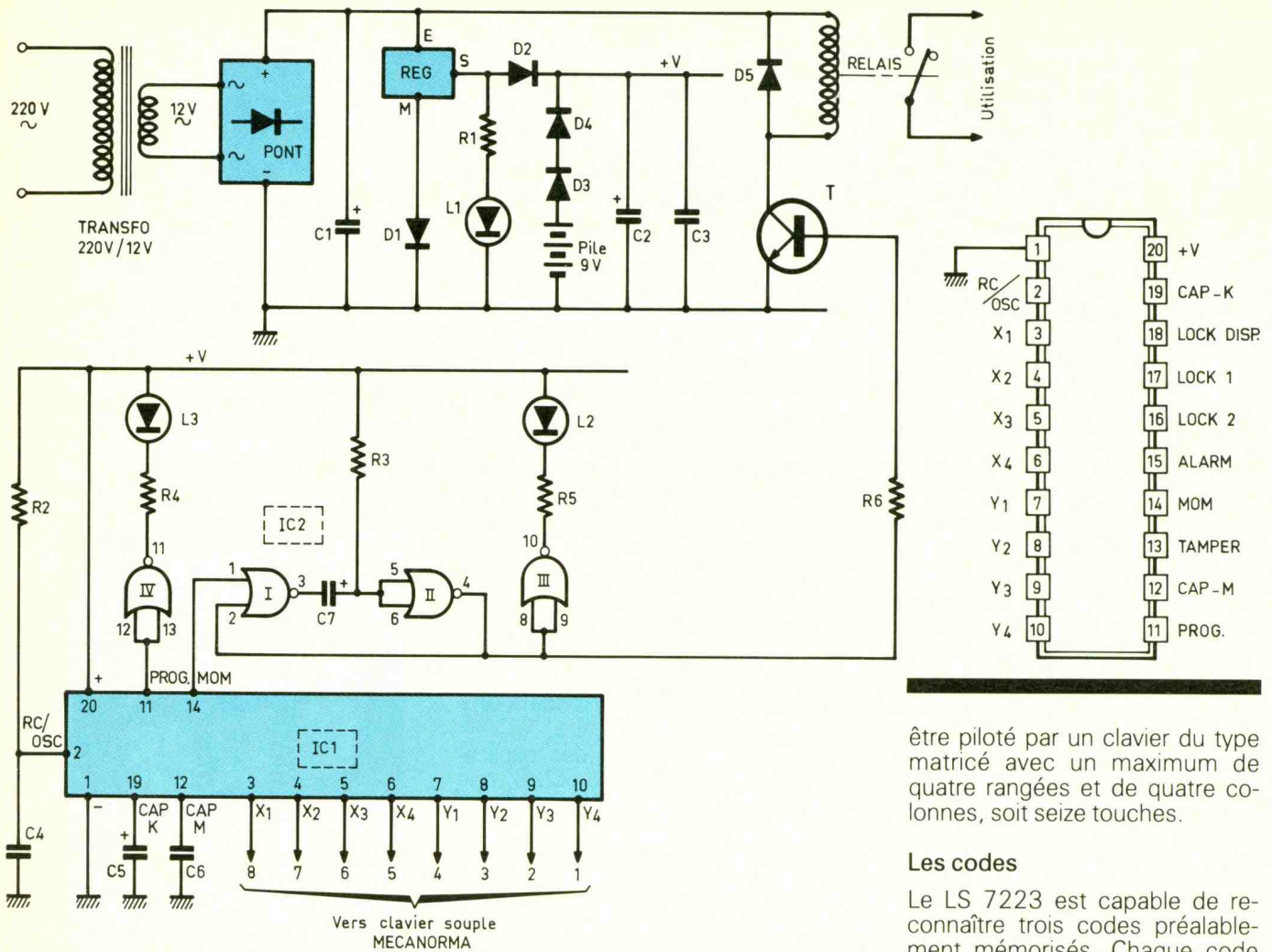

la présence du secteur. En effet, les piles d'une f.e.m. théorique de 9 V se caractérisent souvent par une tension à vide de plus de 9,5 V lorsqu'elles sont neuves. Grâce aux diodes D3 et D4, il faudrait une tension d'au moins 10,2 V aux bornes de la pile pour obtenir un débit, alors que le montage est normalement relié au secteur. Notons également que la LED verte L1 ne s'allume que si l'énergie provient effectivement du secteur. Si la pile assure son rôle normal de sauvegarde, cette LED s'éteint, ce qui permet d'aboutir à une consommation vraiment faible : inférieure à 50  $\mu$ A. Avec un tel débit, le montage peut être débranché du secteur pendant plusieurs milliers d'heures sans perdre sa programmation.

### b) LS 7223

Il constitue le cœur du montage ; aussi allons-nous passer en revue sa description et son fonctionnement.

### Généralités

Le LS 7223 est un circuit de la famille C.MOS. Il comporte vingt broches « dual in line » (deux rangées de dix). Il peut reconnaître trois codes de programmation ; chacun de ces derniers ayant une action différente sur les sorties correspondantes, qui peuvent être des bascules bistables ou monostables. Le circuit intégré comporte des circuits antirebonds internes gérés par une base de temps qui assure également le contrôle d'un temps global octroyé à l'utilisateur pour former son code. Tout code erroné est détecté automatiquement. Toutes les entrées sont protégées ; de plus, le LS 7223 se caractérise par une grande immunité au bruit.

Sa plage de fonctionnement est très étendue : de 4 à 18 V et sa consommation à l'état de veille est véritablement négligeable : 12  $\mu$ A sous 5 V et 50  $\mu$ A sous 18 V.

Il a été spécialement prévu pour

être piloté par un clavier du type matricé avec un maximum de quatre rangées et de quatre colonnes, soit seize touches.

### Les codes

Le LS 7223 est capable de reconnaître trois codes préalablement mémorisés. Chaque code se compose d'une suite de quatre chiffres ou lettres devant être composés sur le clavier dans un temps alloué.

#### ● Code 1

Il actionne la sortie « LOCK/UNLOCK 1 » en même temps que la sortie « MOMENTARY ». Lorsque le circuit intégré est mis sous tension pour la première fois, ou encore s'il a perdu sa programmation par défaut d'alimentation, le code 1 est automatiquement la suite :

X1	Y1
X1	Y2
X2	Y2
X2	Y1

#### ● Code 2

Ce code actionne la sortie « LOCK/UNLOCK 2 ». A noter que les trois premiers chiffres de ce code doivent obligatoirement être les mêmes que ceux du code 1, et dans le même ordre. Le quatrième peut être le même ou différent. S'il est le même, les sorties « LOCK/UNLOCK 1 » et « LOCK/UNLOCK 2 » sont sollici-

a) Structure clavier 12 touches

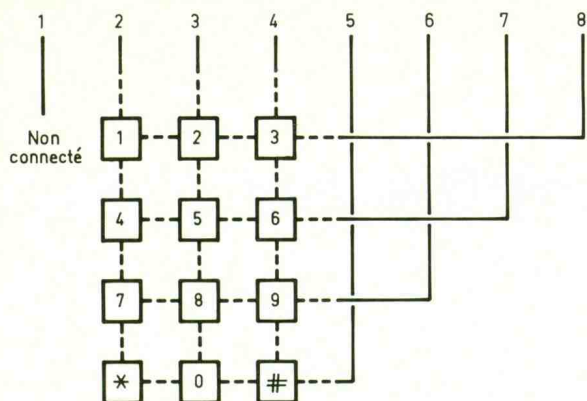

b) Structure clavier 16 touches

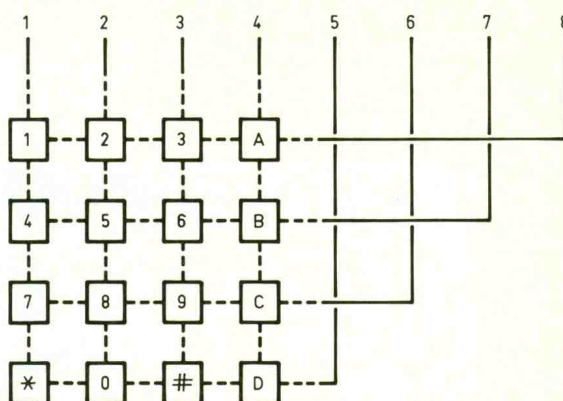

tées simultanément. La programmation d'origine est la suivante :

X <sub>1</sub>	Y <sub>1</sub>
X <sub>1</sub>	Y <sub>2</sub>
X <sub>2</sub>	Y <sub>2</sub>
X <sub>1</sub>	Y <sub>1</sub>

### ● Code 3

Il actionne la sortie « LOCK/UNLOCK 1 » en même temps que la sortie « ALARM ». Comme pour le code 2, les trois premiers chiffres doivent être les mêmes que ceux du code 1. Le quatrième peut être le même ou différent.

Enfin, la programmation d'usine est la suivante :

X <sub>1</sub>	Y <sub>1</sub>
X <sub>1</sub>	Y <sub>2</sub>
X <sub>2</sub>	Y <sub>2</sub>
X <sub>1</sub>	Y <sub>2</sub>

### La programmation

Pour programmer le LS 7223, il faut composer sur le clavier le code 2, suivi de deux fois du chiffre X<sub>4</sub> Y<sub>1</sub> (donc six touches). Cette opération doit se réaliser dans le temps alloué normal. Aussitôt, la sortie « PROGRAMM

MODE » passe à l'état haut. A partir de ce moment, la temporisation interne est annulée, et l'on dispose de tout le temps nécessaire pour programmer un nouveau code. A noter que, pour une première programmation, le code 2 est le code d'usine.

Pour réaliser la nouvelle programmation, il suffit d'entrer six chiffres seulement pour programmer entièrement les trois codes. Les trois premiers chiffres correspondent aux trois premiers chiffres de chaque code. Les trois der-

Photo 2. – Présentation de la carte principale avec son connecteur de clavier.

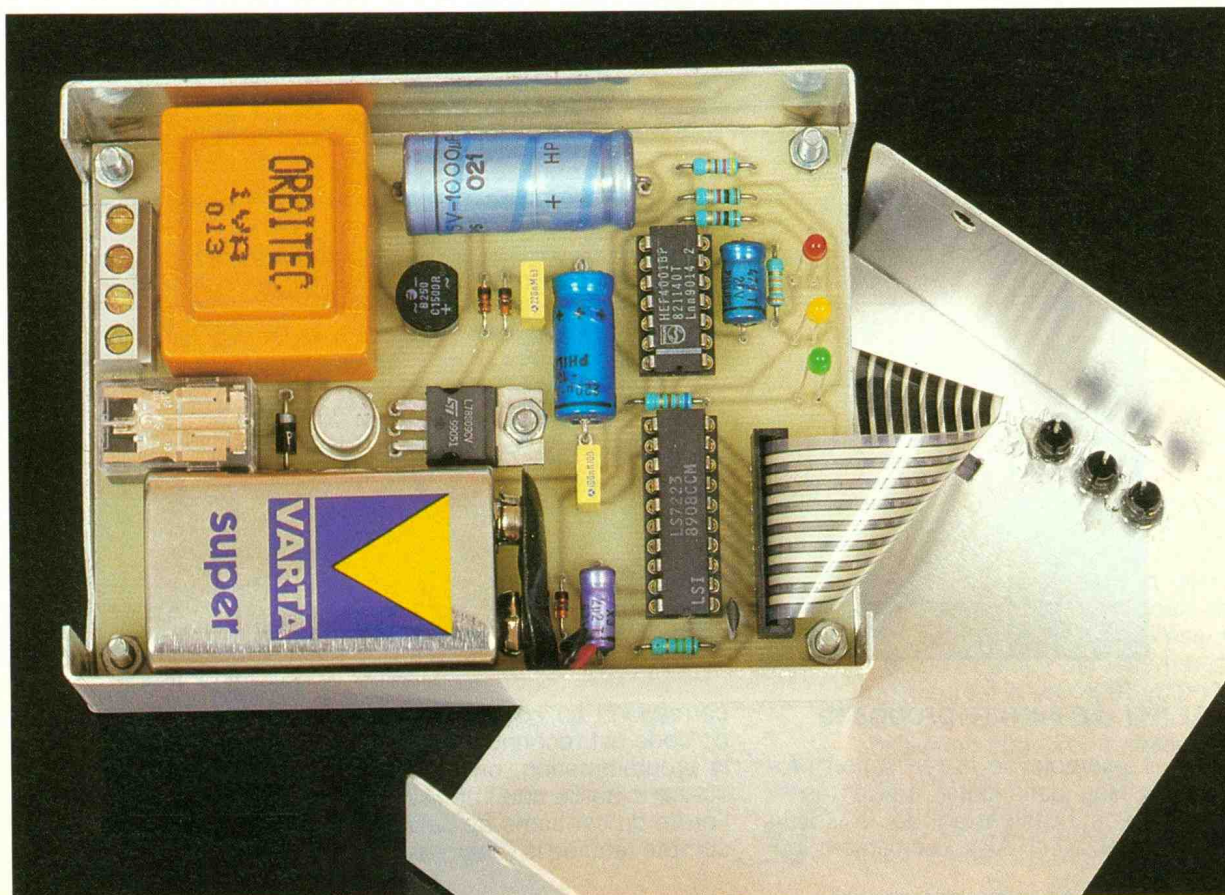

niers chiffres correspondent respectivement au quatrième chiffre du code 1, du code 2 et du code 3.

**Exemple :** a, b, c, d, e, f entraîne la programmation :

Code 1 : abcd

Code 2 : abce

Code 3 : abcf

Dès que ces six chiffres sont entrés, la sortie « PROGRAMM MODE » repasse à son état bas normal.

Enfin, pendant la programmation, en cas d'erreur avant d'avoir entré le sixième chiffre, il suffit de faire le chiffre  $X_4 Y_3$ . Dans ce cas, le « pointeur » interne revient, ce qui permet d'entrer une nouvelle suite de six chiffres.

Broche	Désignation	Fonctionnement
1	V <sub>SS</sub>	Alimentation « moins »
2	RC-OSC	Cette broche est reliée au « plus » par une résistance R et au « moins » par une capacité C. Ces valeurs déterminent la base de temps interne. Les valeurs types sont de R = 1,5 MΩ et C = 100 pF. Cela correspond à une fréquence interne de 10 kHz. Les durées des antirebonds sont alors de 25 ms.
3, 4, 5, 6, 7, 8, 9 et 10	X <sub>1</sub> , X <sub>2</sub> , X <sub>3</sub> , X <sub>4</sub> (rangées) Y <sub>1</sub> , Y <sub>2</sub> , Y <sub>3</sub> , Y <sub>4</sub> (colonnes)	Il s'agit des rangées et des colonnes du clavier matricé de commande. En appuyant sur une touche, on réalise une liaison X <sub>i</sub> Y <sub>j</sub> .
11	PROGRAMM MODE	Cette sortie passe à l'état haut si le LS 7223 est en mode de programmation. Elle repasse à l'état bas au moment de la rentrée du sixième chiffre de programmation.
12	CAP-M	Une capacité C est à relier à cette broche et au « moins ». Sa valeur détermine la durée des états hauts sur les sorties « MOMENTARY » et « TAMPER ». Plage : C = 100 pF t = 10 <sup>-5</sup> seconde C = 1 μF t = 0,1 seconde
13	TAMPER	Cette sortie passe momentanément à l'état haut si le chiffre entré ne correspond pas au rang prévu par la programmation.
14	MOMENTARY	Cette sortie, normalement à l'état bas, passe momentanément à l'état haut après entrée du code 1 reconnu comme correct.
15	ALARM	Sortie passant à l'état haut stable si on entre le code 3. Pour la faire repasser à l'état bas, il faut entrer le code 1. A la première mise sous tension, cette sortie est automatiquement initialisée sur l'état bas.
16	LOCK/UNLOCK 2	Cette sortie change d'état stable à chaque fois que l'on entre le code 2. A la première mise sous tension, initialisation automatique sur l'état bas.
17	LOCK/UNLOCK 1	Même fonctionnement que ci-dessus mais avec le code 1.
18	LOCK STATUS	Cette sortie fonctionne comme la sortie « LOCK/UNLOCK 1 » mais avec un niveau logique inversé.
19	CAP-K	Une capacité C est à relier entre cette entrée et le « moins » de l'alimentation. Sa valeur détermine le temps alloué pour composer le code. C = 1 μF t = 2 secondes Plage : C = 3,3 μF t = 10 secondes (sous 9 V)
20	V <sub>DD</sub>	Alimentation « plus ».

### c) La serrure proposée

L'exemple de la réalisation proposée dans notre article réside dans l'utilisation de la sortie « MOMENTARY » seulement, qui

correspond au code 1. Lorsque ce code est reconnu conforme à la programmation, on enregistre sur cette sortie une impulsion de l'ordre du centième de seconde, compte tenu de la valeur adoptée

pour la capacité C<sub>6</sub> (0,1 μF). Le temps alloué global pour entrer les quatre chiffres du code est de l'ordre de 7 à 8 secondes, étant donné la valeur de C<sub>5</sub> (2,2 μF). Quant aux valeurs de R<sub>2</sub>

Code	Programmation d'origine	Clavier 12 touches	Clavier 16 touches
① LOCK 1 + MOM + ALARM ↓	$\left. \begin{array}{l} X_1 Y_1 \\ X_1 Y_2 \\ X_2 Y_2 \\ X_2 Y_1 \end{array} \right\} \begin{array}{l} 8 \leftrightarrow 4 \\ 8 \leftrightarrow 3 \\ 7 \leftrightarrow 3 \\ 7 \leftrightarrow 4 \end{array}$	3 2 5 6	A 3 6 B
② LOCK 2	$\left. \begin{array}{l} X_1 Y_1 \\ X_1 Y_2 \\ X_2 Y_2 \\ X_1 Y_1 \end{array} \right\} \begin{array}{l} 8 \leftrightarrow 4 \\ 8 \leftrightarrow 3 \\ 7 \leftrightarrow 3 \\ 8 \leftrightarrow 4 \end{array}$	3 2 5 3	A 3 6 A
③ LOCK 1 + ALARM ↑	$\left. \begin{array}{l} X_1 Y_1 \\ X_1 Y_2 \\ X_2 Y_2 \\ X_1 Y_2 \end{array} \right\} \begin{array}{l} 8 \leftrightarrow 4 \\ 8 \leftrightarrow 3 \\ 7 \leftrightarrow 3 \\ 8 \leftrightarrow 3 \end{array}$	3 2 5 2	A 3 6 3
PROGRAMMATION	Code ② + 2 fois $X_4 Y_1$ $5 \leftrightarrow 4$	3 2 5 3 + ## + 6 touches	A 3 6 A + D D + 6 touches

et de C<sub>4</sub>, ce sont les valeurs standards définies au paragraphe précédent qui ont été adoptées. Le clavier matricé auquel il a été fait appel est du type souple. Il s'agit d'un clavier à douze touches Mecanorma. Un tel clavier se caractérise par une minceur tout à fait intéressante. Les contacts sont basés sur la mise en œuvre d'encre conductrice. Il comporte une face arrière adhésive, ce qui permet de le coller simplement sur n'importe quel support. Il est livré avec un connecteur femelle de huit broches, dans lequel vient s'introduire la languette plastique comportant les huit pistes de liaison. La figure 4 reprend le schéma des liaisons matricées qu'un tel clavier peut établir. On notera que, dans le cas du clavier à douze touches, la piste n° 1 n'est pas connectée.



Photo 3. – Gros plan sur le connecteur souple.

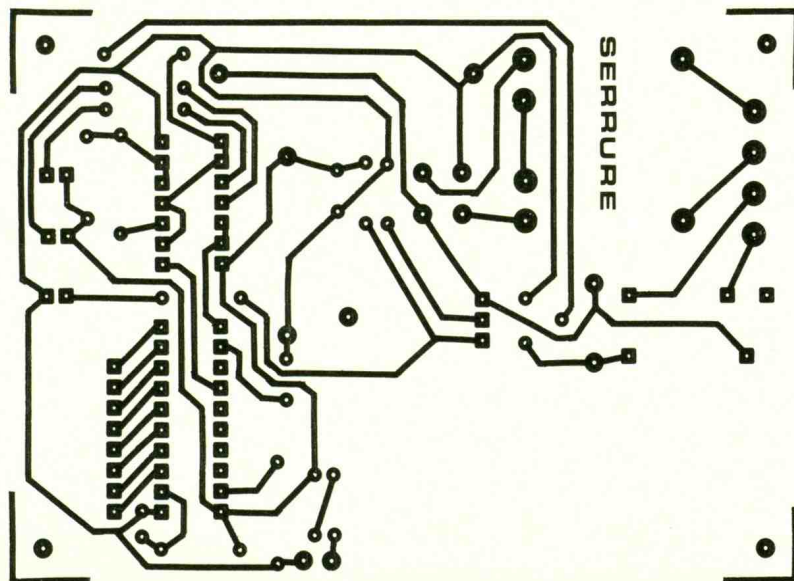

Le tableau de la figure 5 indique la transposition  $X_i Y_i$  des entrées de commande du LS 7223 en chiffres indiqués sur les touches du clavier Mecanorma.

A noter qu'il est tout à fait possible de recourir à un clavier seize touches sans modification du circuit imprimé. Un clavier seize touches offre, bien entendu, un nombre de combinaisons plus important. La dernière colonne du tableau de la figure 5 indique les transpositions correspondantes.

Lorsque le LS 7223 est en phase programmation, la sortie « PROGRAMM MODE » passe à l'état haut. Il en résulte un état bas sur la sortie de la porte NOR IV de

IC<sub>2</sub>. Dans ce cas, la LED jaune L<sub>3</sub>, dont le courant est limité par R<sub>4</sub>, s'allume.

### d) Le circuit d'utilisation

L'impulsion positive issue de la sortie « MOMENTARY » est acheminée sur l'entrée d'une bascule monostable constituée par les portes NOR I et II de IC<sub>2</sub>. Celle-ci délivre sur sa sortie une impulsion positive dont la durée est déterminée par les valeurs de R<sub>3</sub> et de C<sub>7</sub>. Dans le cas présent, la durée obtenue est légèrement supérieure à la seconde. La porte NOR III inverse cette impulsion positive en impulsion négative, si bien que la LED rouge L<sub>2</sub> s'allume en indiquant à l'utilisateur que le code entré a été reconnu comme étant correct.

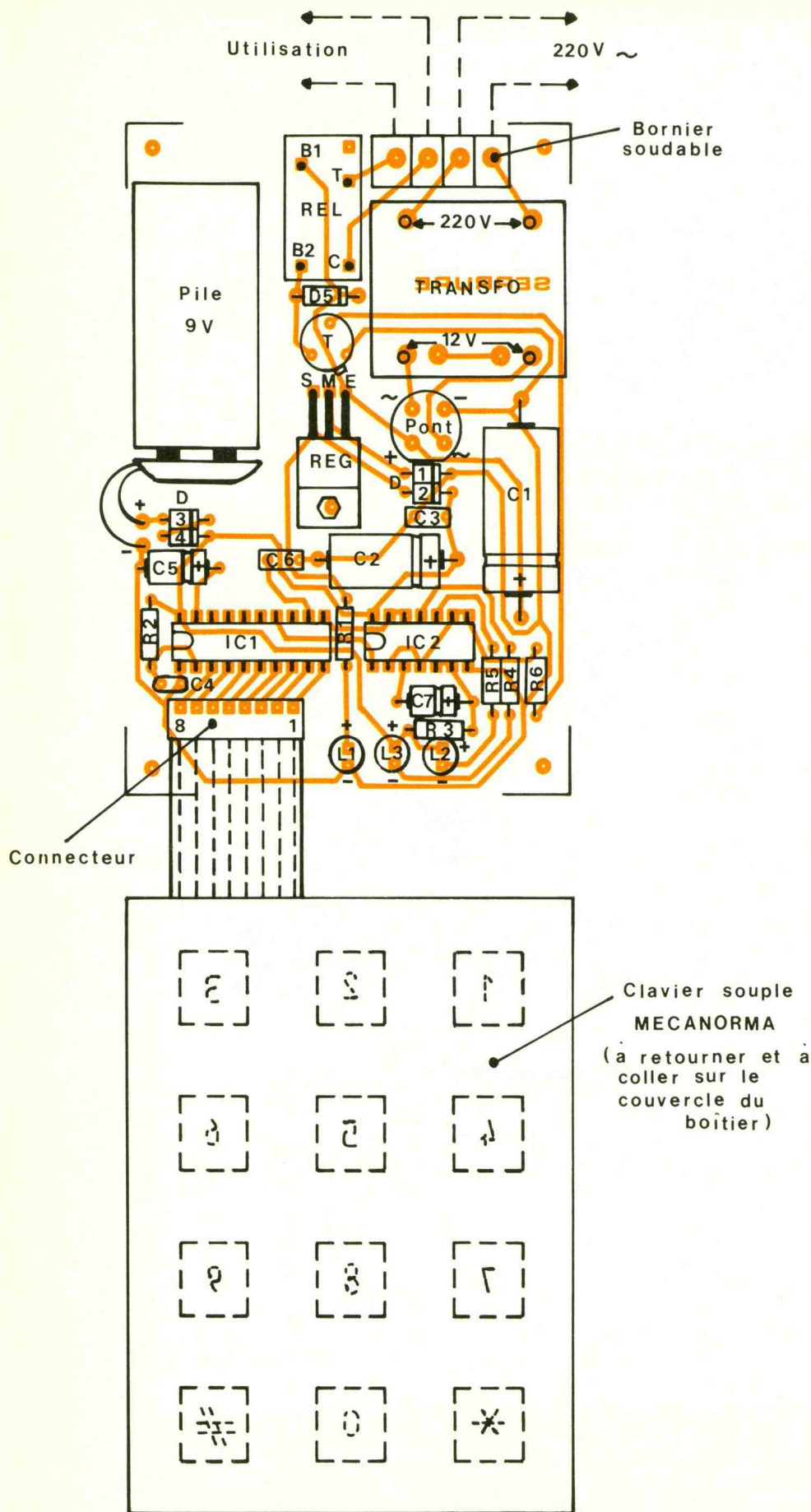

Pendant la présence de cette impulsion, le transistor T se sature. Il comporte dans son circuit collecteur le bobinage du relais d'utilisation, qui se ferme ainsi pendant une durée de l'ordre de la seconde. Les contacts d'utilisation peuvent par exemple être placés en série dans le circuit d'alimentation d'une gâche de porte.

La diode D<sub>5</sub> protège le transistor T des effets liés à la surtension de self, qui se produisent dans le bobinage au moment de la coupure.

Remarquons que, en cas de coupure du secteur, le relais ne se ferme pas, même si le code entré est reconnu conforme, étant donné que le bobinage du relais reçoit son potentiel positif directement de l'armature positive de C<sub>1</sub>, qui est en amont de l'alimentation de sauvegarde.

En revanche, les LED L<sub>2</sub> et L<sub>3</sub> s'allument normalement dans cette situation.

### III - LA REALISATION

#### a) Le circuit imprimé (fig. 6)

Il se caractérise par une configuration relativement simple des pistes. Sa reproduction ne pose donc aucun problème particulier. Les éléments de transfert Mecanorma : bandelette de 0,8 et pastilles adhésives, peuvent être appliqués directement sur le cuivre préalablement bien dégraissé du verre époxy. Avant de débuter sa réalisation, il est cependant conseillé de se procurer auparavant les composants nécessaires afin de pouvoir éventuellement modifier le tracé des pistes si le brochage et le dimensionnement de composants tels que le transformateur ou le relais sont différents de ceux utilisés par l'auteur. Après gravure dans le bain de perchlorure de fer, le module sera soigneusement rincé à l'eau tiède, puis on percera toutes les pastilles à l'aide d'un foret de 0,8 millimètre de diamètre. Certains trous seront à agrandir et à adapter au diamètre des connexions des composants pour lesquels ils sont destinés. Enfin, pour achever la confection du circuit imprimé, il est conseillé d'étamer soigneusement les pistes.



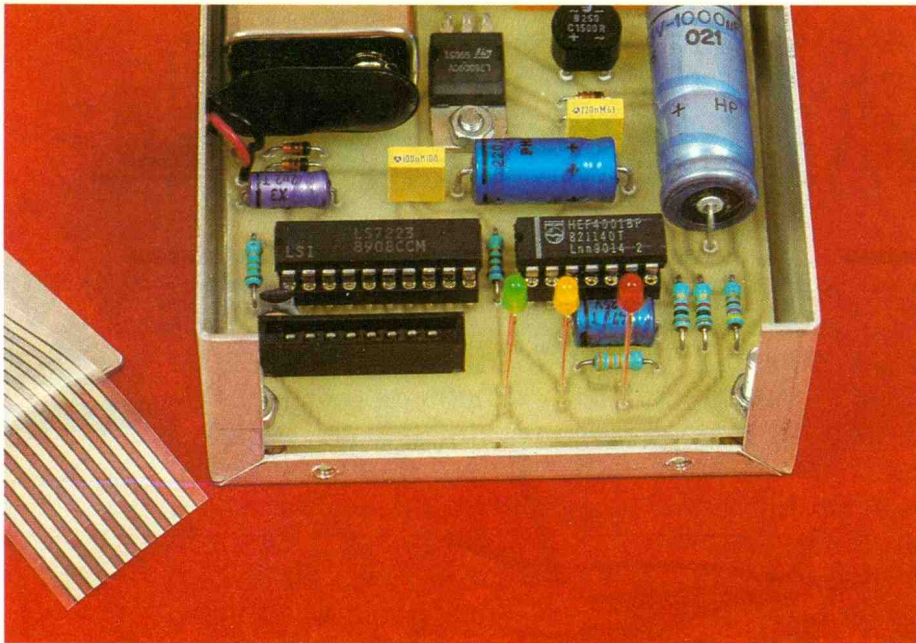

Photo 4. – Aspect de la prise du connecteur.

## b) L'implantation des composants (fig. 7)

On débutera par la mise en place des diodes, des résistances, des capacités et du transistor. Ensuite, ce sera le tour des composants plus volumineux comme le pont, le relais et le transformateur. Il va sans dire qu'il est absolument indispensable de respecter l'orientation des composants polarisés, sous peine non seulement de non-fonctionnement, mais également de destruction de ces derniers. Attention également à l'orientation du coupleur de pile : le rouge correspond au « plus » et le noir au « moins ».

Les circuits intégrés seront montés sur des supports prévus à cet effet ; la recherche éventuelle de panne en sera grandement facilitée. Il convient également de bien veiller à la bonne orientation du connecteur femelle. En effet, l'extrémité de la languette souple du clavier Mecanorma est dénudée sur une longueur de l'ordre du centimètre, mais sur une face seulement. Les pistes à base de carbone doivent donc toucher du bon côté les éléments métalliques de connexion.

Dans l'exemple du montage publié, la languette de liaison traverse le couvercle du boîtier par le biais d'une découpe rectangulaire de 2 ou 3 mm de largeur et d'une longueur correspondant à la largeur de la languette. ■

## LISTE DES COMPOSANTS

$R_1$  : 680  $\Omega$  (bleu, gris, marron)  
 $R_2$  : 1,5 M $\Omega$  (marron, vert, vert)  
 $R_3$  : 33 k $\Omega$  (orange, orange, orange)  
 $R_4$  et  $R_5$  : 2  $\times$  1 k $\Omega$  (marron, noir, rouge)  
 $R_6$  : 4,7 k $\Omega$  (jaune, violet, rouge)  
 $D_1$  à  $D_4$  : 4 diodes-signal (1N4148, 914)  
 $D_5$  : diode 1N4004, 4007  
 Pont redresseur 1,5 A  
 Régulateur 9 V 7809  
 $L_1$  : LED verte  $\varnothing$  3  
 $L_2$  : LED rouge  $\varnothing$  3  
 $L_3$  : LED jaune  $\varnothing$  3  
 $C_1$  : 1 000  $\mu$ F/25 V électrolytique  
 $C_2$  : 220  $\mu$ F/10 V électrolytique  
 $C_3$  : 0,22  $\mu$ F milfeuilles  
 $C_4$  : 100 pF céramique  
 $C_5$  : 2,2  $\mu$ F/10 V électrolytique  
 $C_6$  : 0,1  $\mu$ F milfeuilles  
 $C_7$  : 47  $\mu$ F/10 V électrolytique  
 $T$  : transistor NPN 2N1711, 1613  
 $IC_1$  : LS 7223  
 $IC_2$  : CD 4001  
 Pile 9 V  
 Coupleur de pile  
 Support 20 broches  
 Support 14 broches  
 Bornier soudable 4 contacts  
 Transformateur 220 V/ 12 V/ 1 VA  
 Relais 12 V – 1RT (National)  
 Clavier souple Mecanorma 12 touches avec connecteur (voir texte)  
 Boîtier Retex Box « minibox » (105  $\times$  75  $\times$  35)

# MONTAGES SIMPLES POUR TELEPHONE R. KNOERR

Robert KNOERR

## MONTAGES SIMPLES POUR TELEPHONE



Cet ouvrage vous permettra de compléter votre installation téléphonique en réalisant vous-même quelques montages, qui en accroîtront le confort d'utilisation et les performances. Vous y découvrirez notamment le délesteur d'appels, l'éclairage automatique de l'endroit où se trouve le téléphone la nuit, la sonnerie musicale, le compteur d'appels, la surveillance téléphonique de votre habitation...

Ces montages, faciles à réaliser et très clairement expliqués, ne font appel qu'à des composants courants et disponibles auprès de tous les fournisseurs. L'outillage nécessaire ne dépasse pas le stade du simple mesureur. Les modules sont de taille volontairement réduite, ce qui permet de les loger dans de discrets coffrets.

Des montages plaisants et utiles, que vous apprécierez dans l'emploi quotidien de votre téléphone.

ETSF  
 Distribution : Editions Radio  
 11, rue Gossin  
 92543 Montrouge Cedex

# DEUX SERVOMECHANISMES POUR AUTOMATES



Habituellement, les maquettes électroniques fournissent une indication visuelle (LED, afficheurs, écrans) ou sonore (buzzer, haut-parleur). Quelquefois, elles alimentent une charge quelconque sur le secteur. Pourtant, les résultats les plus spectaculaires sont obtenus lorsque la machine construite fait en quelque sorte preuve d'intelligence, c'est-à-dire lorsqu'elle obéit au doigt et à l'œil de l'opérateur qui la commande de loin. L'électronique se fait alors oublier au profit de la mécanique. Nous vous proposons de découvrir les bases d'une commande asservie et en profiterons pour décrire et utiliser un servomoteur, omniprésent dans le domaine du modélisme.

## A - GENERALITES

De nos jours, personne ne s'étonne plus de voir des chaînes de montage des véhicules automobiles entièrement automatisées, c'est-à-dire utilisant ce que l'on appelle plus communément des robots. Ils sont rapides, précis, infatigables et hyper-sophistiqués. Ils sont bourrés d'électronique, et l'informatique gère tous leurs mouvements.

Plus modestement, nous allons essayer de vous présenter, dans cet article, le principe d'un moteur doté d'un asservissement, c'est-à-dire capable de reproduire très fidèlement la commande de l'opérateur, commande à distance le plus souvent pour des opérations délicates ou dangereuses, ou télécommande radio dans le cas du modéliste qui lâche son avion dans les airs. Les divers lancements de satellites commandés à partir de la Terre nous donnent un autre bel exemple, pour la mise en orbite précise ou pour le déploiement des panneaux solaires.

Dans une première réalisation quelque peu rudimentaire, nous donc faire en sorte de mettre à la disposition du lecteur un dispositif d'asservissement complet ; cet ensemble comporte trois parties essentielles :

- un moteur avec réducteur de vitesse, dont le rôle est de déplacer un objet ou un outil par l'inter-



médiaire d'une transmission directe (chaîne ou engrenages). L'utilisation d'une courroie non crantée n'est pas souhaitable en raison du risque de patinage toujours possible sur la poulie d'entraînement ;

- un capteur de position, constitué en général d'un potentiomètre dont l'axe est lié mécaniquement à celui du moteur, pour en copier fidèlement le sens de déplacement et le nombre de degrés de celui-ci. Il est bien évi-

dent qu'une rotation de 360° nécessite un potentiomètre multitour, en supposant en outre que le dispositif mécanique puisse en assurer le mouvement ;

- un dispositif de commande et de comparaison qui devra agir sur le moteur par l'intermédiaire d'un étage de puissance, et ceci en fonction de l'information fournie d'une part par le capteur lié au moteur et d'autre part par la position que l'on veut faire prendre au moteur (= consigne).

1

Rappel du principe d'un comparateur à fenêtre.

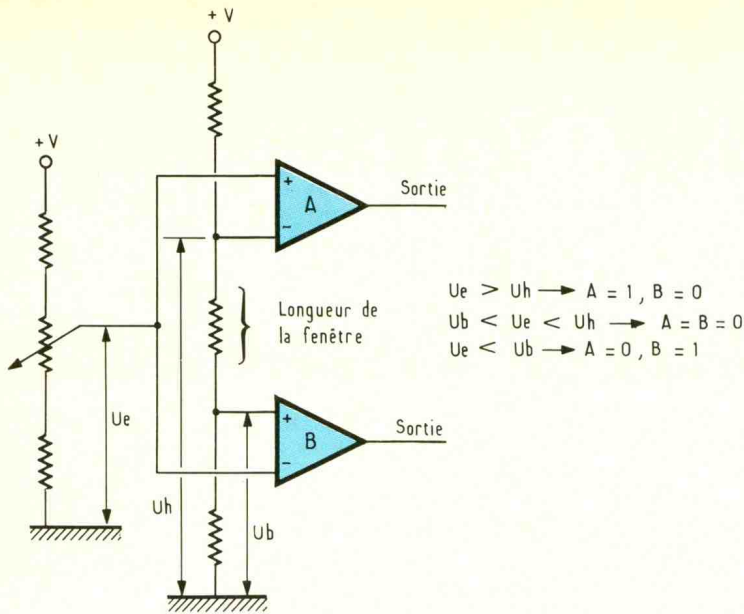

2

Synoptique de la version servomoteur.

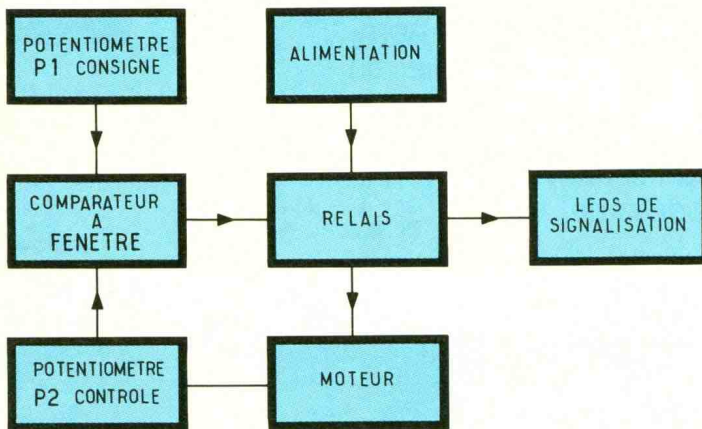

Le sens de rotation du moteur devra être respecté, ainsi que son blocage lorsque la position correcte est atteinte. L'utilisation d'un ampli-OP est inévitable, et le

lecteur n'aura aucun mal à comprendre que celui-ci va fonctionner en simple comparateur de tensions, appliquées sur ses entrées e+ et e- ; il va amplifier leur

Photo 2. - On aperçoit les deux relais de commande.

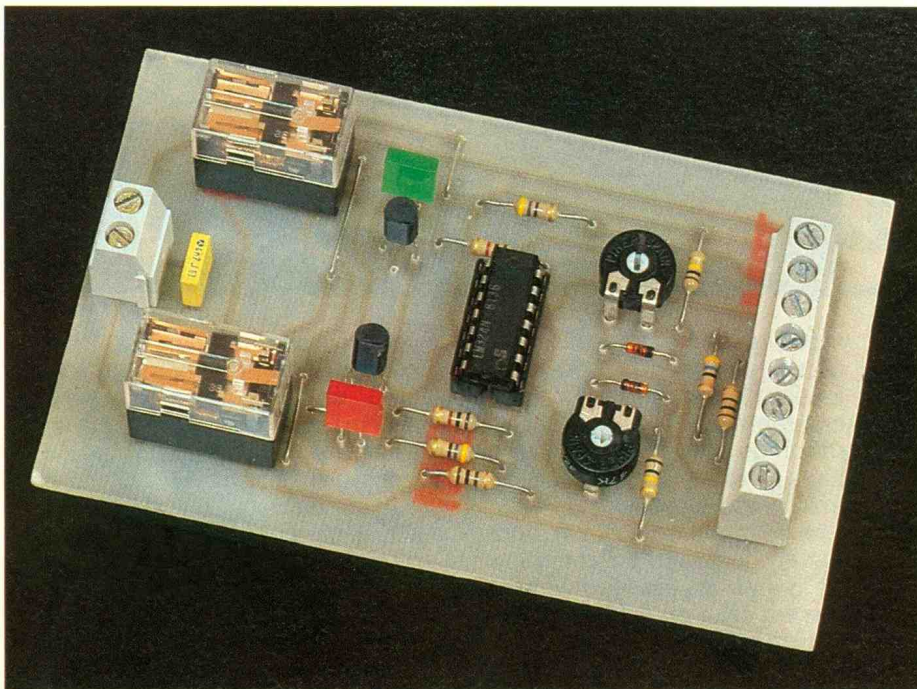

différence et les transmettre vers la sortie. Mais la sensibilité d'un montage à ampli-Op est telle que ce schéma entraînerait des oscillations indésirables autour du point d'équilibre. Il sera plus judicieux d'avoir recours à un comparateur à fenêtre, dont le principe est brièvement rappelé à la **figure 1**. Ce dispositif permettra de ménager une plage de repos correspondant à l'arrêt brutal du moteur qui aura atteint sa position d'équilibre.

La seconde réalisation, plus simple à mettre en œuvre, mais moins didactique, utilise simplement un ou plusieurs servomécanismes du commerce, ou encore prélevés sur un jouet d'enfant ; on en trouve de nos jours pour une somme très raisonnable, avec en outre le manche de commande et son potentiomètre, le tout pour moins d'une centaine de francs. Un tel appareil fonctionne selon un autre principe, mais fort simple lui aussi. Un servomoteur est un ensemble électromécanique dont le motoréducteur actionne un bras de levier ou un disque en rotation, dans un sens ou dans l'autre. La position de repos ou neutre est atteinte si le circuit électronique associé interne reçoit une série d'impulsions dont la largeur très précise sera de 1,5 ms. Pour atteindre les deux positions extrêmes, il faudra envoyer dans un cas des impulsions de 1 ms et dans l'autre des impulsions de 2 ms. Un servomoteur comporte donc trois fils, les deux correspondant à l'alimentation le plus souvent sous 4,8 à 6 V maxi, et une borne e qui reçoit les ordres de commande. Avec un manche de commande bidirectionnel, on peut par exemple envisager de commander le positionnement précis d'une caméra vidéo ou d'un projecteur quelconque.

## B - ANALYSE DES SCHEMAS ELECTRONIQUES

1<sup>o</sup> Version servomoteur. Le synoptique est donné à la **figure 2**. Cette maquette revêtant surtout un caractère expérimental, elle pourra être alimentée sur piles ou à partir d'une source continue quelconque, en rapport avec la tension que supportera le moteur choisi. Il peut s'agir par exemple du très économique moteur de tournebroche électrique, en vente dans tous les supermar-

# 3a

Schéma de principe de cette première version.

# 3b

On utilisera un moteur de tourne-broche.

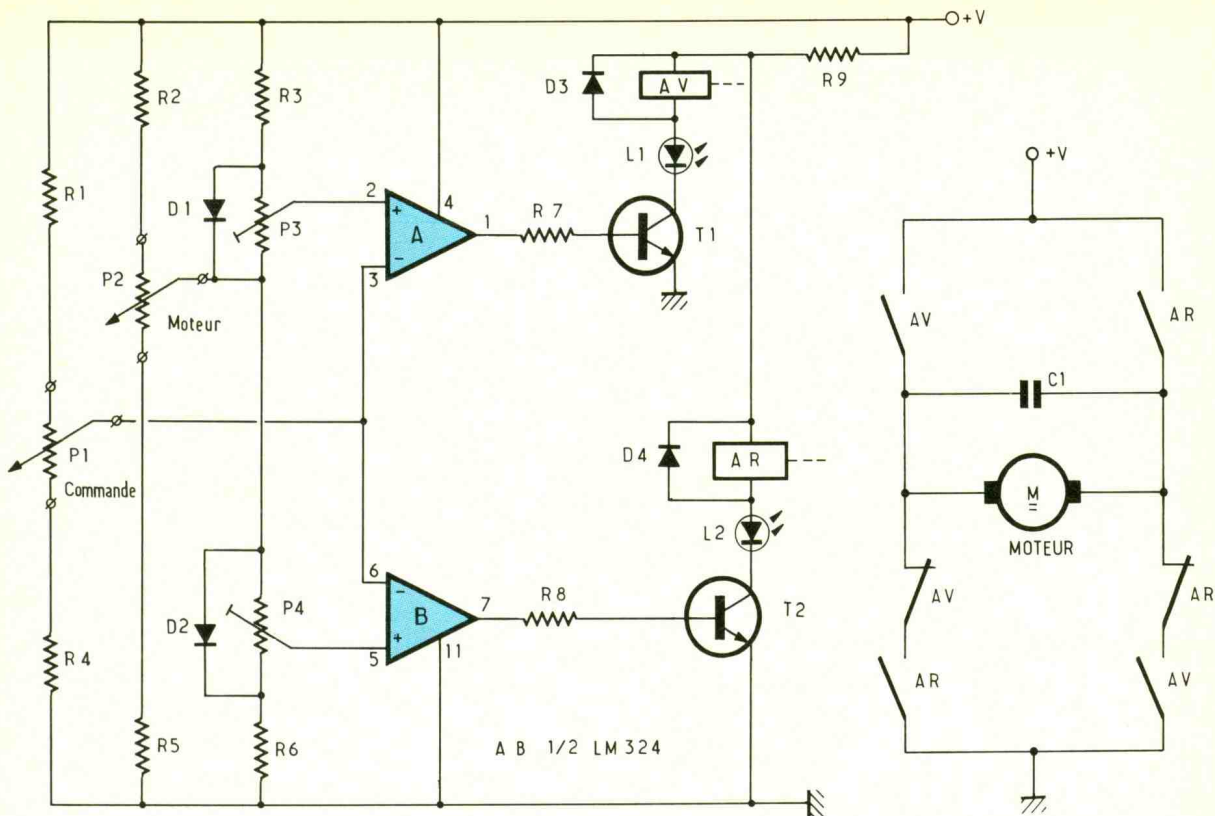

chés au rayon plein air. Le schéma se trouve à la figure 3 et brille plutôt par sa simplicité. Les deux ampli-OP A et B forment un comparateur à fenêtre. L'entrée e- de l'ampli A est à un

potentiel dépendant de la position de l'ajustable P<sub>3</sub> : ce sera notre seuil HAUT. L'entrée e+ de l'ampli B est, elle, portée à un seuil BAS selon la position de l'ajustable P<sub>4</sub>. Cette tension est

modifiée en outre par celle récupérée sur le curseur du potentiomètre P<sub>2</sub>, celui qui est solidaire du moteur d'entraînement. Les deux autres entrées 3 et 6 sont, elles, reliées ensemble au cur-

## A VOS DIMENSIONS A PARTIR DE 300 PIÈCES

### SERIE N2 U N2 U RG

- NOUVELLE SERIE DOUBLE U
- SANS VIS
- FORMAT EUROPE
- **N2 U** : COULEUR GRIS BLANC
- **N2 U.RG** : COULEUR ROUGE - GRIS
- SPECIALEMENT ADAPTE AUX PETITS MONTAGES ET APPLICATIONS MURALES

N2 U1 : 25 x 40 x 40  
N2 U2 : 20 x 90 x 35  
N2 U3 : 25 x 53 x 163

N2 U4 : 25 x 53 x 83  
N2 U5 : 35 x 53 x 85  
N2 U6 : 20 x 103 x 163  
N2 U7 : 20 x 163 x 203



DEPARTEMENT : PRODUITS STANDARDS

LA TOLERIE PLASTIQUE

Z.I ROUTE D'ETRETAT  
76930 OCTEVILLE/MER

Tél. : 35.44.92.92

Fax : 35.44.95.99

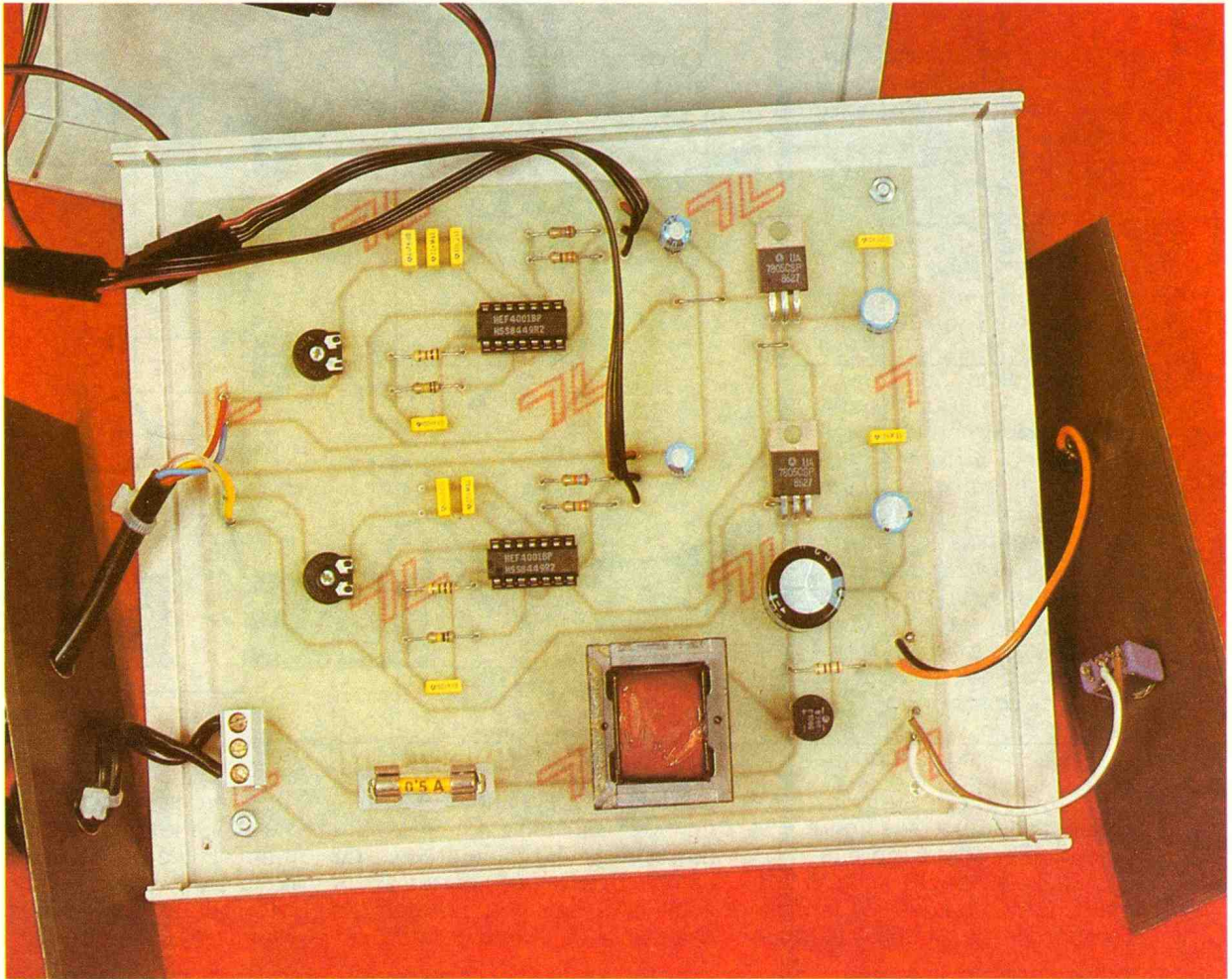

Photo 3. – La version plus sophistiquée utilise une alimentation intégrée.

seur de l'autre potentiomètre  $P_2$ , celui qui détermine la consigne, ou plutôt la position à atteindre. Trois situations sont à envisager :

- la tension  $U_e$ , celle du poten-

tiomètre  $P_2$ , est supérieure au seuil haut ; dans ce cas, la sortie de l'ampli A est haute, tandis que celle de l'ampli B reste au niveau zéro.

On note :

si  $U_e > U_h$  on a  $A = 1$  et  $B = 0$

- la tension  $U_e$  est supérieure au seuil bas, mais reste inférieure à la tension du seuil haut ; elle est donc dans la fenêtre. Les deux amplis voient leurs sorties respectives au niveau zéro.

On note :

si  $U_b < U_e < U_h$   
on a  $A = 0$  et  $B = 0$  ;

- la tension  $U_e$  est inférieure à la tension du seuil bas ; dans ce cas, la sortie de l'ampli B passe à 1 et celle de l'ampli A reste à 0.

On note :

si  $U_e < U_b$ , on a  $A = 0$  et  $B = 1$ .

Les diodes  $D_1$  et  $D_2$  aux bornes des ajustables  $P_3$  et  $P_4$  modifient de quelques fractions de volt la tension issue du potentiomètre  $P_2$ , et de ce fait contribuent à stopper le moteur avant qu'il n'atteigne sa position d'équilibre. On anticipe de ce fait l'arrêt pour tenir compte de l'inertie du mécanisme. Les deux sorties 1 et 7 des ampli-OP commandent respectivement les transistors  $T_1$  et  $T_4$  chargés à leur tour d'action-

4

Synoptique de la deuxième version.

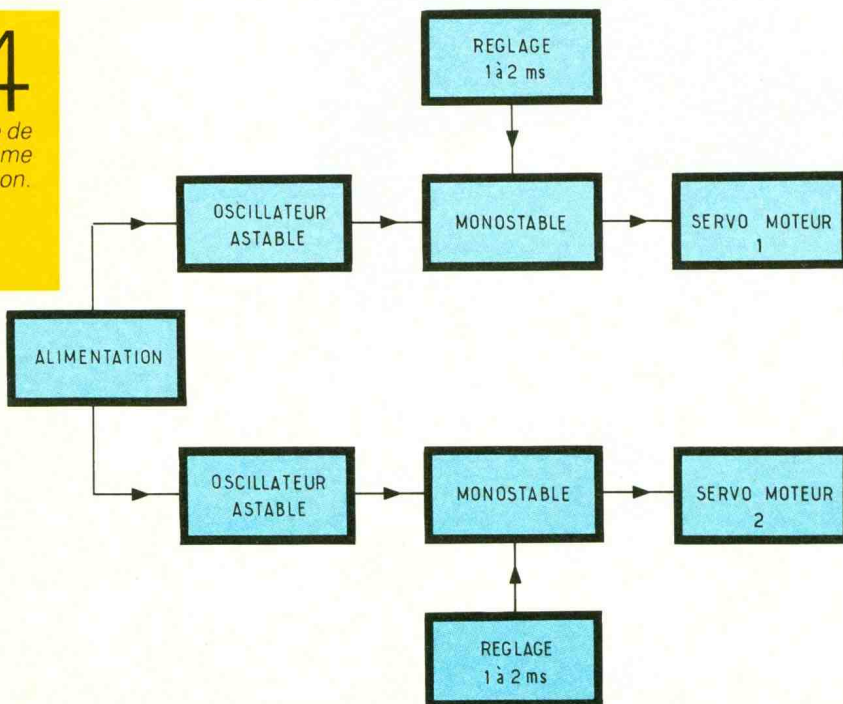

# 5a

Alimentation désormais connue.

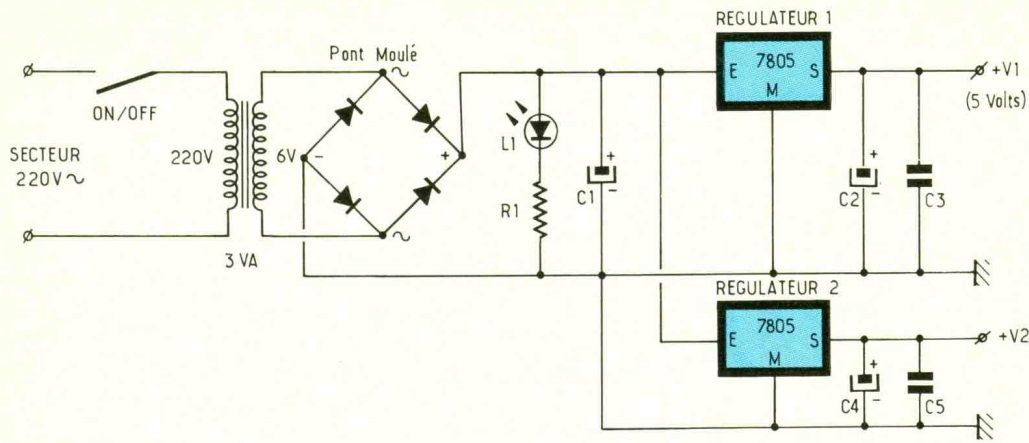

# 5b

Schéma de principe du télémanipulateur.

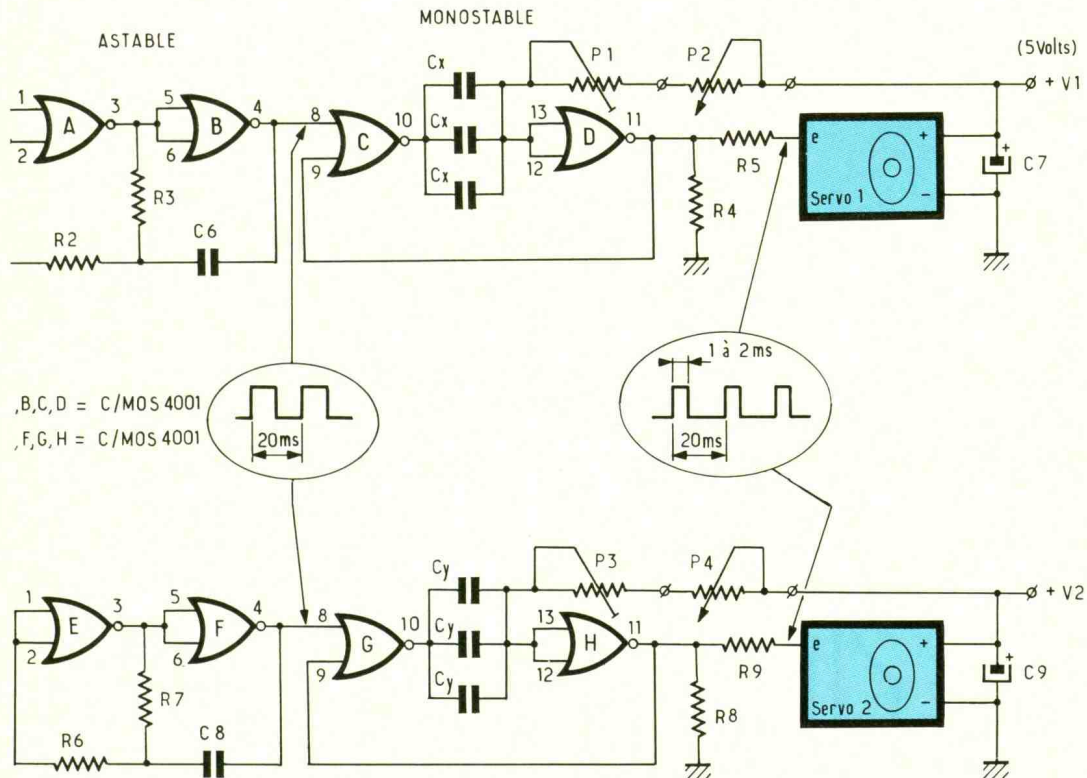

,B,C,D = C/MOS 4001

,F,G,H = C/MOS 4001

ner les relais AVANT ou ARRIERE. A noter la présence d'une diode LED en série avec la bobine pour mieux visualiser l'action en cours. Les diodes D<sub>3</sub> et D<sub>4</sub> protègent les transistors contre les surtensions selfiques dues à la coupure de l'alimentation des bobines. La résistance R<sub>9</sub> permet éventuellement de limiter le courant dans les relais et sera remplacée par un simple strap si la tension des relais le permet (chute de 2,5 V environ dans la LED et le transistor).

On trouvera encore le schéma de câblage des contacts des relais, afin d'assurer le changement de sens de rotation du moteur. On constate que si les deux relais venaient à se coller, il n'y aurait pas de court-circuit sur l'alimentation.

Photo 4. - Aspect des deux régulateurs de l'alimentation.

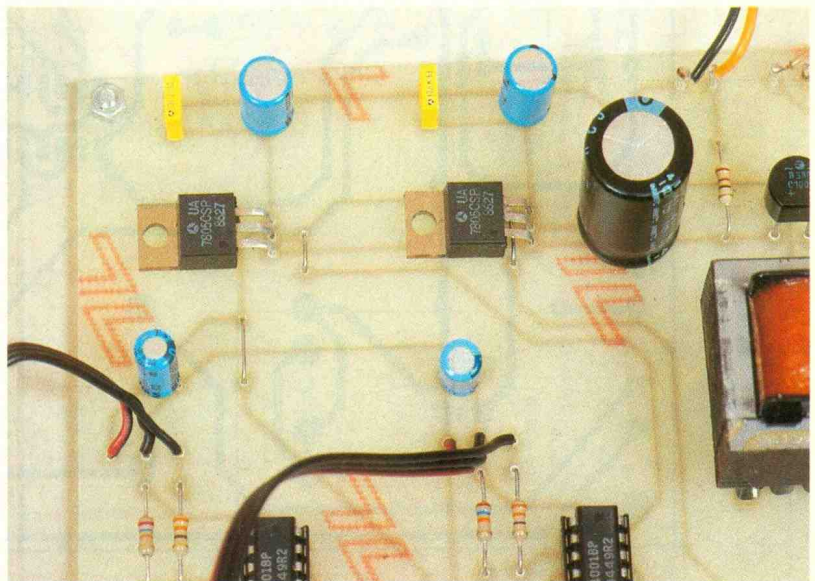

# 6-7

Le premier  
automatisme  
fait appel à une  
carte imprimée  
toute simple.

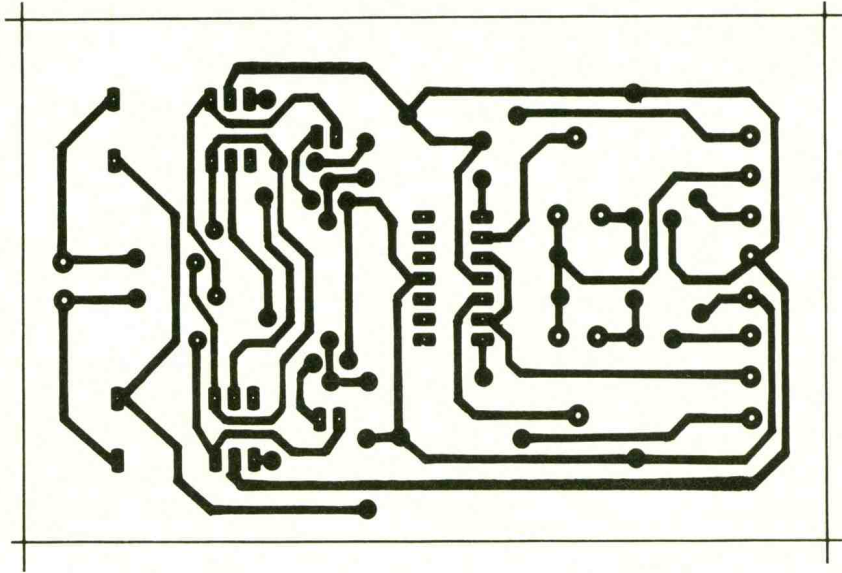

# 8-9

La deuxième  
version exige  
une carte plus  
importante.

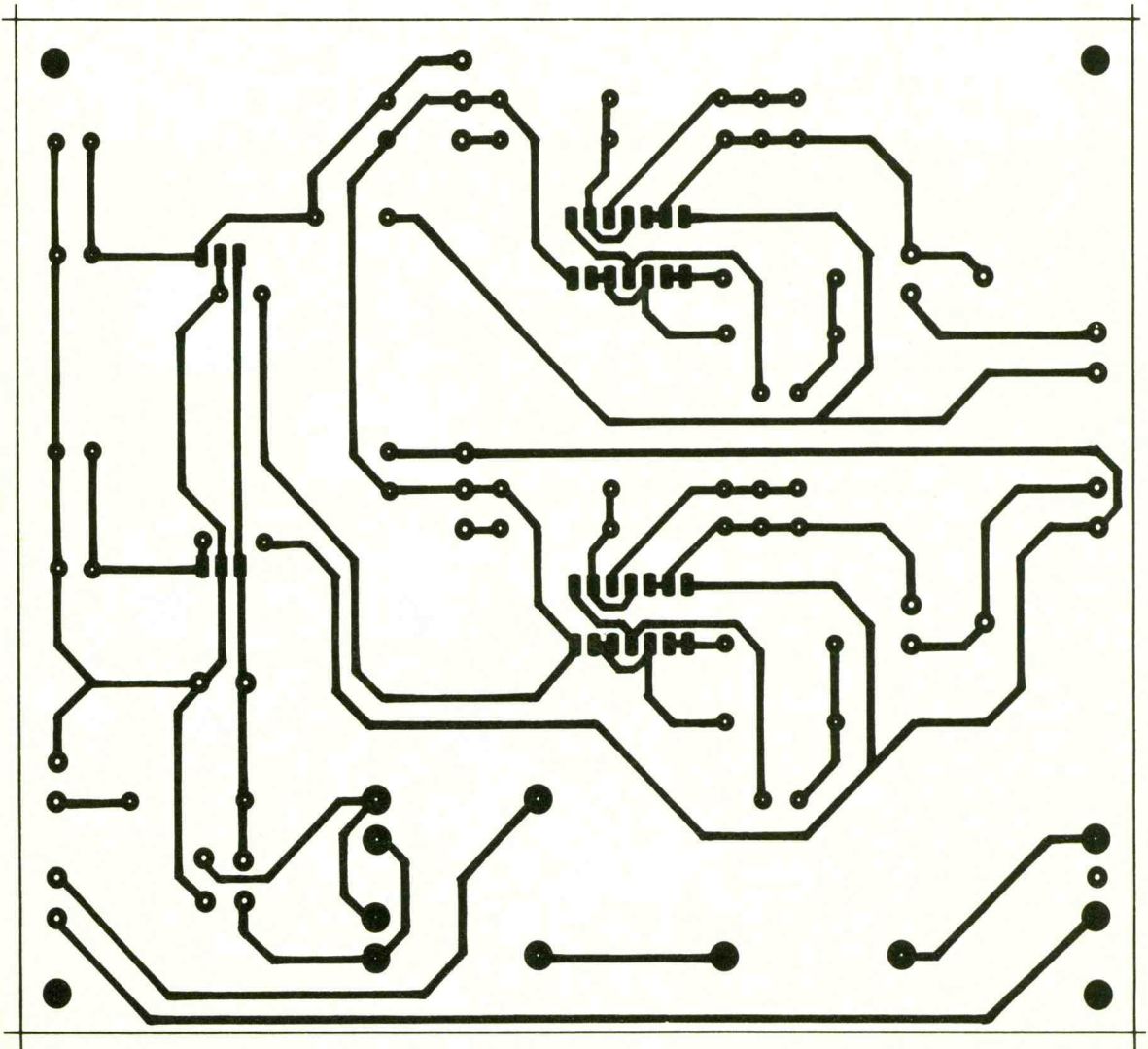

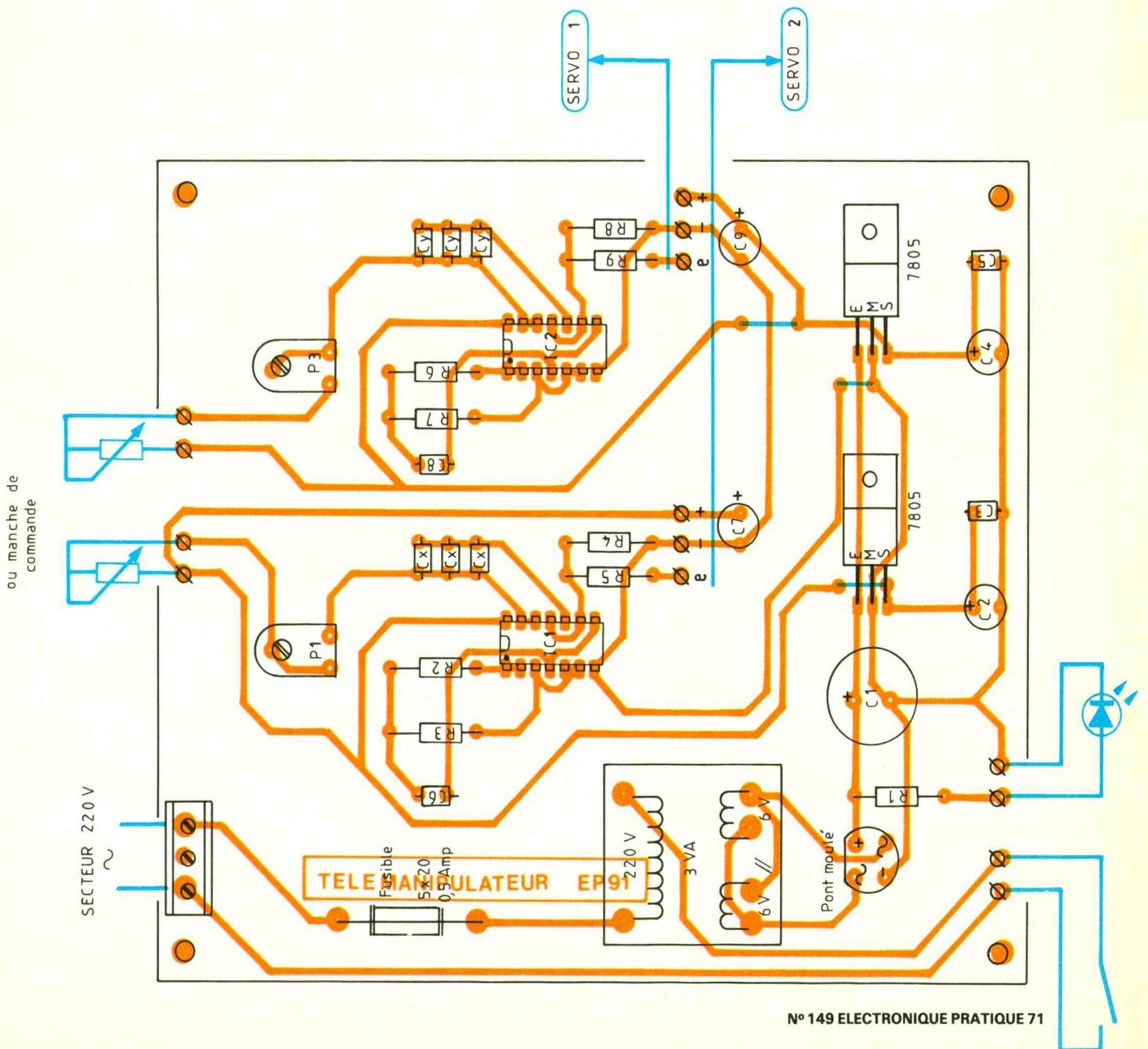
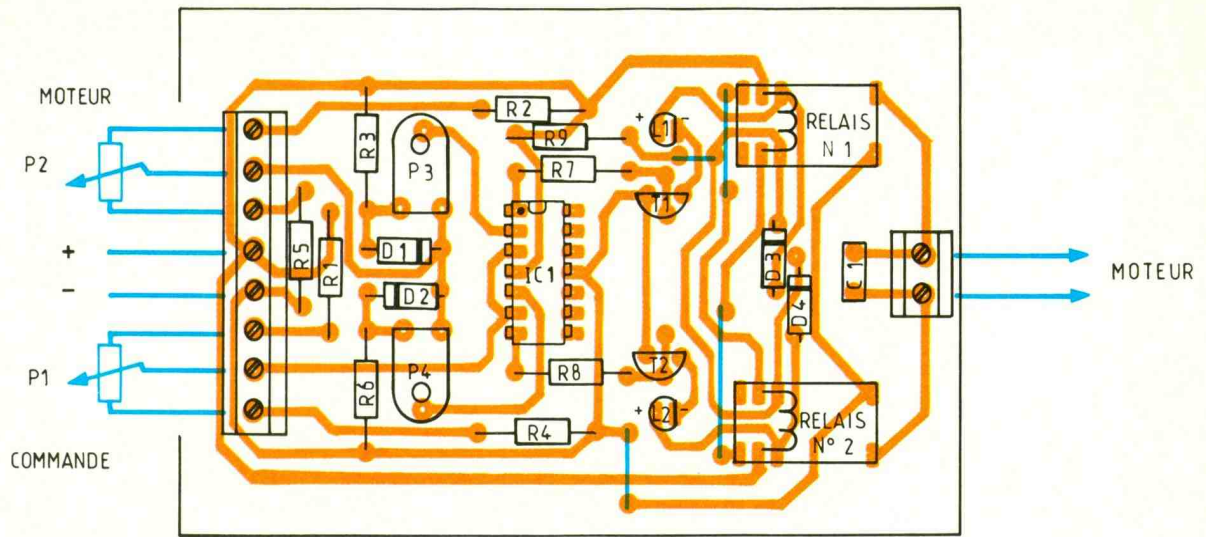



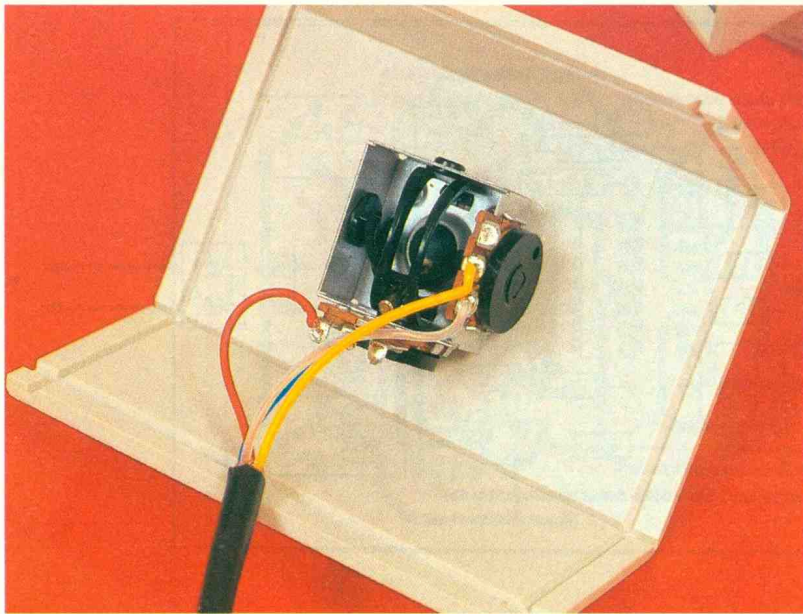

Photo 5. – Vue du manche « radiocommande ».

## 2° Version télémanipulateur.

Le schéma de ce module se trouve à la **figure 5**. Il comporte en fait deux parties strictement identiques, car il a été élaboré pour commander deux servomoteurs.

Les portes NOR A et B constituent un classique multivibrateur astable, maintes fois utilisé dans nos schémas. La fréquence de base sur la borne 4 est d'environ 50 Hz, et elle dépend essentiellement du produit  $C_6 \times R_3$ . Sa valeur exacte n'a que peu d'importance ici. Les fronts positifs de ce signal carré activent régulièrement l'entrée 8 de la bascule monostable construite autour des autres portes NOR disponibles. Afin d'obtenir un signal de sortie très précis, dont la période sera variable entre 1 et 2 ms exactement, nous avons jugé utile de prévoir trois emplacements pour le condensateur habituellement nécessaire. Ils sont notés Cx et Cy. On doit leur associer un élément ajustable, et là encore nous trouvons en série le couple P<sub>1</sub> et P<sub>2</sub> ou P<sub>3</sub> et P<sub>4</sub>. Les éléments ajustables ne seront utiles qu'à la mise au point, et ceux qui ne possèdent pas d'oscilloscope apprécieront ces astuces. Le signal périodique en sortie du monostable est acheminé à travers une faible résistance sur l'entrée E du servomoteur, par ailleurs alimenté sur une tension de 5 V. Il faut souligner la présence d'un régulateur de tension différent pour chaque servo ; cette précaution évite de répercuter une éven-

tuelle chute de tension d'une commande sur l'autre, en raison de l'extrême sensibilité du dispositif construit ici.

Les potentiomètres P<sub>2</sub> et P<sub>4</sub> pourront être des modèles indépendants, rotatifs ou à déplacement linéaire, mais on pourra avantageusement les remplacer par un manche de commande multidirectionnel infiniment plus maniable.

## C – REALISATION PRATIQUE

1° **Version servomoteur.** Le tracé du circuit imprimé est donné à l'échelle 1 sur la **figure 6**. Le procédé de reproduction photographique semble le plus apte à obtenir un tracé fiable et rapide. La mise en place des

composants ne doit poser aucun problème particulier, en suivant les indications de la **figure 7**. La réalisation mécanique est importante, et l'utilisation de quelques pièces Lego technique facilite les opérations. Il est primordial que le moteur ne tourne pas trop vite et surtout entraîne régulièrement le potentiomètre P<sub>2</sub>. Aux essais, il faudra veiller au sens de rotation du moteur ; l'observation des LED de contrôle assure un réglage aisé et précis de l'ensemble. En donnant une position quelconque au bouton du potentiomètre P<sub>1</sub>, le moteur doit immédiatement copier le même mouvement et s'arrêter net, sans oscillations, dès que cette position est atteinte.

Vous n'aurez aucun mal à utiliser un dispositif de ce genre pour actionner une grille de ventilation ou commander la rotation d'une antenne quelconque. L'alimentation peut être confiée à une source quelconque, dépendant en fait de la puissance du moteur à actionner. A ce sujet, l'utilisation de relais de sortie permettra de mettre en œuvre des moteurs relativement puissants.

2° **Version télémanipulateur.** Le tracé du cuivre est proposé à la **figure 8** ; il est plus aéré que le précédent, mais le boîtier choisi servant de socle se devait d'avoir une assise solide. Nous avons choisi de vous présenter deux servomoteurs accouplés, mais il est fort possible de n'utiliser que la moitié des composants. Si vous achetez des servos du commerce, il n'y a aucun problème particulier, à condition de respecter les trois fils d'alimentation. Pratiquement, il est conseillé de monter un petit connecteur et de

Photo 6. – Raccordements du servomoteur aux éléments actifs.

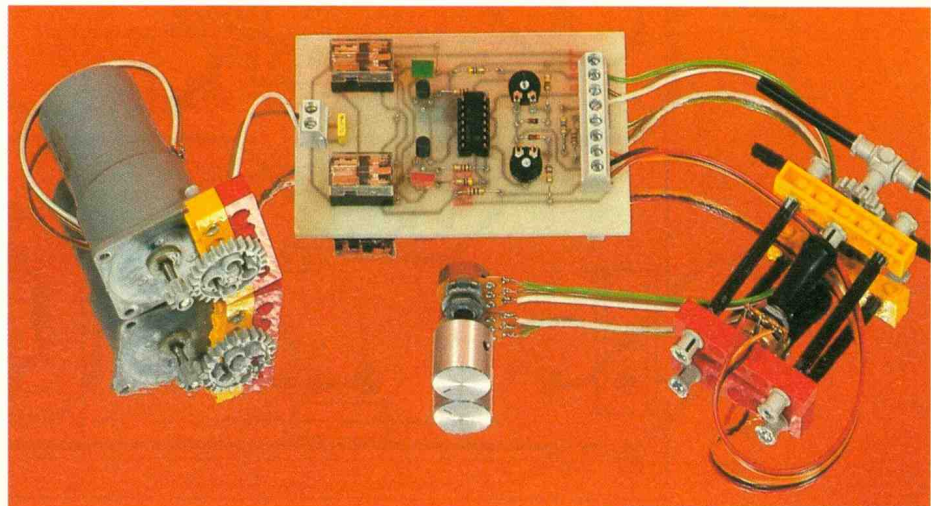

bien repérer le fil rouge du plus de l'alimentation. A la mise sous tension, l'équipage mobile prend une position quelconque : il suffit de positionner l'axe de commande en position neutre, puis de retoucher P<sub>1</sub> et P<sub>3</sub> pour ramener l'axe du servo également en position médiane. Un désaccouplage du palonnier de commande est souvent possible pour faciliter cette manœuvre.

Bien entendu, avec un oscilloscope, il suffit de régler 1 ms d'un côté et 2 ms de l'autre. Le

signal de 1,5 ms doit correspondre à la position centrale de déplacement. Le montage mécanique se résume à peu de choses (voir photos).

Avec ces deux modules électromécaniques, nous espérons vous voir insufflé l'envie de construire quelques robots malicieux ou autres automatismes sophistiqués, en complément des nombreuses réalisations utiles déjà publiées dans cette revue.

Guy ISABEL

## COMPOSANTS TELEMANIPULATEUR

### 1° Semi-conducteurs

Pont moulé ou 4 diodes 1N4007  
LED rouge 5 mm + clip support  
2 régulateurs intégrés 5 V positif 7805  
IC<sub>1</sub>, IC<sub>2</sub> = quadruple NOR CMOS 4001

### 2° Résistances (toutes valeurs 1/4 W)

R<sub>1</sub> : 220 Ω (rouge, rouge, marron)  
R<sub>2</sub> : 1 MΩ (marron, noir, vert)  
R<sub>3</sub> : 100 kΩ (marron, noir, jaune)  
R<sub>4</sub> : 27 kΩ (rouge, violet, orange)  
R<sub>5</sub> : 330 Ω (orange, orange, marron)  
R<sub>6</sub> : 1 MΩ (marron, noir, vert)  
R<sub>7</sub> : 100 kΩ (marron, noir, jaune)  
R<sub>8</sub> : 27 kΩ (rouge, violet, orange)  
R<sub>9</sub> : 330 Ω (orange, orange, marron)  
P<sub>1</sub> : ajustable horizontal 4,7 kΩ  
P<sub>2</sub> : potentiomètre loi A 47 kΩ  
P<sub>3</sub> : ajustable horizontal 10 kΩ  
P<sub>4</sub> : potentiomètre loi A 100 kΩ (voir texte)

### 3° Condensateurs

C<sub>1</sub> : chimique vertical 470 μF/25 V  
C<sub>2</sub>, C<sub>4</sub> : chimique vertical 100 μF/16 V  
C<sub>3</sub>, C<sub>5</sub> : plastique 10 nF  
C<sub>6</sub>, C<sub>8</sub> : plastique 100 nF  
C<sub>7</sub>, C<sub>9</sub> : chimique vertical 100 μF/16 V  
C<sub>x</sub> : plastique 33 nF + 22 nF + 4,7 nF (selon essais)  
C<sub>y</sub> : plastique 22 nF + 10 nF (selon essais)

### 4° Divers

Boîtier La Tôlerie plastique D20 et C1  
Transfo à picots 220 V, 6 V, 3 VA  
2 supports à souder 14 broches interminiature  
Bornes vissé-soudé bloc de 8 + bloc de 3  
2 servomoteurs 3 fils modélisme  
Manche de radiocommande ou potentiomètres  
Fil souple, fusible 5 × 20 + support, picots  
Cordon secteur

## COMPOSANTS SERVOMOTEUR

IC<sub>1</sub> : quadruple ampli-OP LM 324  
D<sub>1</sub> à D<sub>4</sub> : diodes commutation 1N4148  
T<sub>1</sub>, T<sub>2</sub> : transistors NPN BC 337  
L<sub>1</sub>, L<sub>2</sub> : diodes LED rouge + verte  
R<sub>1</sub>, R<sub>4</sub> : 47 Ω (noir, jaune, violet)  
R<sub>2</sub>, R<sub>5</sub> : 100 Ω (marron, noir, marron)  
R<sub>3</sub>, R<sub>6</sub> : 100 kΩ (marron, noir, jaune)  
R<sub>7</sub>, R<sub>8</sub> : 1 kΩ (marron, noir, rouge)  
P<sub>1</sub> : potentiomètre 10 kΩ + bouton  
P<sub>2</sub> : potentiomètre 4,7 kΩ (solidaire du moteur)  
P<sub>3</sub>, P<sub>4</sub> : ajustables horizontaux 4,7 à 47 kΩ (selon essais)  
C<sub>1</sub> : condensateur plastique 4,7 nF  
2 relais inverseur bipolaire DIL 16 bobine 6 V  
1 support à souder 14 broches  
Bloc de 8 + 3 bornes vissé soudé  
Fil souple  
Diverses pièces Lego technic  
Moteur courant continu + réducteur

# DOCTEUR E. BRANLY

Dr Bernard BARIS

Docteur E. BRANLY

*E. Branly*

*quand la radio faisait des étincelles...*

Edouard Branly est le premier homme ayant déclenché une action mécanique à distance, à travers les murs, sans aucun lien matériel. De plus, il en a fourni une explication satisfaisante.

Le propos est tout à fait sérieux : vous découvrirez dans ce livre la passionnante aventure de cet humaniste, à la fois docteur en médecine et physicien fondamentaliste.

Edouard Branly fut un observateur critique et un habile expérimentateur. Il réalisa de ses mains certains de ses appareils. Il utilisa pour la première fois le mot « radio » (son radioconducteur fut plus tard rebaptisé cohéreur) le 24 novembre 1890 !

Puis ce fut la grande aventure de la radio, grâce aux travaux de nombreux autres physiciens, mathématiciens et expérimentateurs.

Par ses aspects techniques et humains, le radioamateurisme perpétue cet esprit de recherche et de désintéressement.

Le cohéreur de Branly est maintenant centenaire et les télécommunications continuent à révolutionner la marche de l'humanité.

Un livre de 160 pages au format 180 × 224, abondamment illustré de dessins, de photographies. Photos de pièces rares et exceptionnelles (différents cohéreurs à limaille, trépieds-disques, récepteur radio-télégraphique, etc.)

Prix : TTC 200F

Atelier Claudine B.  
71, rue de la République  
03000 Avermes.  
Tél. : 70.20.55.63.

# LA TECHNOLOGIE AU COLLEGE (XXIII)

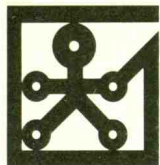

Après la mise au point et la fabrication de trois projets successifs conçus autour de la plaque fonction détecteur, nous allons, ce mois-ci, réaliser quelques manipulations, puis faire connaissance avec un nouveau transistor, élément de base de notre septième plaque fonction.

Pour les premières expérimentations, vous aurez besoin de la plaque fonction générateur de sons présentée dans *EP* n° 137 de mai 1990.

## EXPERIMENTATIONS AVEC LA PLAQUE FONCTION GENERATEUR DE SONS

### Rappel

Cette plaque fonction, construite autour du multivibrateur astable, permet d'obtenir en sortie un signal périodique de fréquence réglable. Cette fréquence peut se modifier avec le potentiomètre d'une part, mais également en branchant en parallèle sur  $C_1$  et  $C_2$  d'autres condensateurs (entre  $BT_1$  et  $CT_2$  et entre  $BT_2$  et  $CT_1$ ). Reliez votre haut-parleur à la plaque fonction générateur, en ajoutant éventuellement la plaque amplificateur.

Pour chacun des trois montages suivants, nous allons à nouveau chercher à modifier le fonctionnement du multivibrateur mais non plus de l'intérieur de la fonction

(en diminuant ou en augmentant la valeur de ses composants constitutifs), mais en appliquant depuis l'extérieur une certaine tension sur la base de l'un ou l'autre des deux transistors.

### MANIPULATION N° 1

(fig. 1)

Le curseur de la plaque potentiomètre est relié à la base de  $T_1$  à travers une résistance de  $10\text{ k}\Omega$ . Tournez rapidement le bouton du potentiomètre afin d'appliquer une tension variable en  $BT_1$ .

Qu'entendez-vous ?

Faites un deuxième essai en reliant, cette fois, la résistance à la base de  $T_2$ .

### MANIPULATION N° 2

(fig. 2)

Ce deuxième montage ressemble au précédent, bien que la tension variable provienne cette fois de la décharge d'un condensateur.

Bien sûr, vous devez tout d'abord charger ce condensateur. Alimenter ensuite la plaque fonction

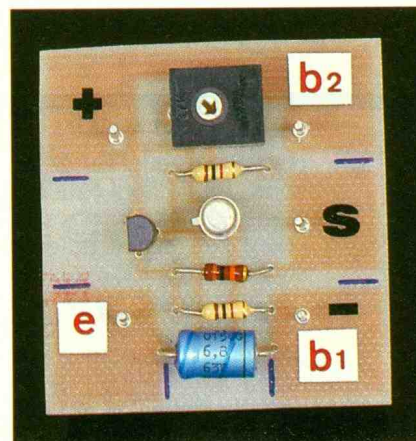

et appuyez sur le bouton-poussoir.

### MANIPULATION N° 3

(fig. 3)

Suivant la charge du condensateur, la tension aux bornes de  $R_1$  varie ; celle-ci se trouve là aussi appliquée en  $BT_1$  ou  $BT_2$  à travers une résistance de  $10\text{ k}\Omega$ . La résistance  $R_3$  de faible valeur évite de placer le condensateur en court-circuit franc lors de sa décharge.

### Remarque

La décharge du condensateur, assurée ici par une action sur le bouton-poussoir, peut évidemment se réaliser de plusieurs autres façons (utilisation des contacts d'un relais, jonction émetteur-collecteur d'un transistor par exemple).

### CONCLUSION

Ces montages présentent un point commun. Ils nous permettent effectivement, tous les trois, de transformer le signal de la fonction générateur, de le MODULER. Cette modulation tout à fait intéressante, puisque nous

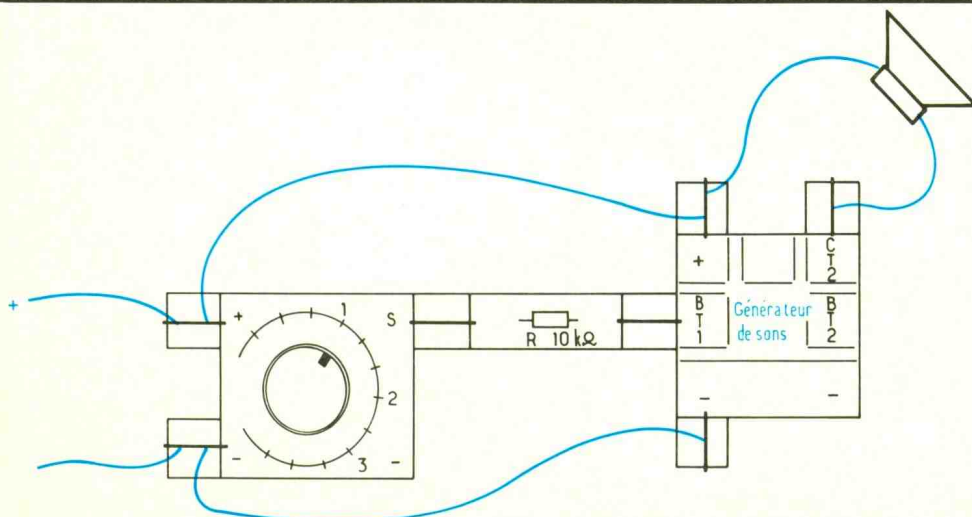

1

Manipulation n° 1.

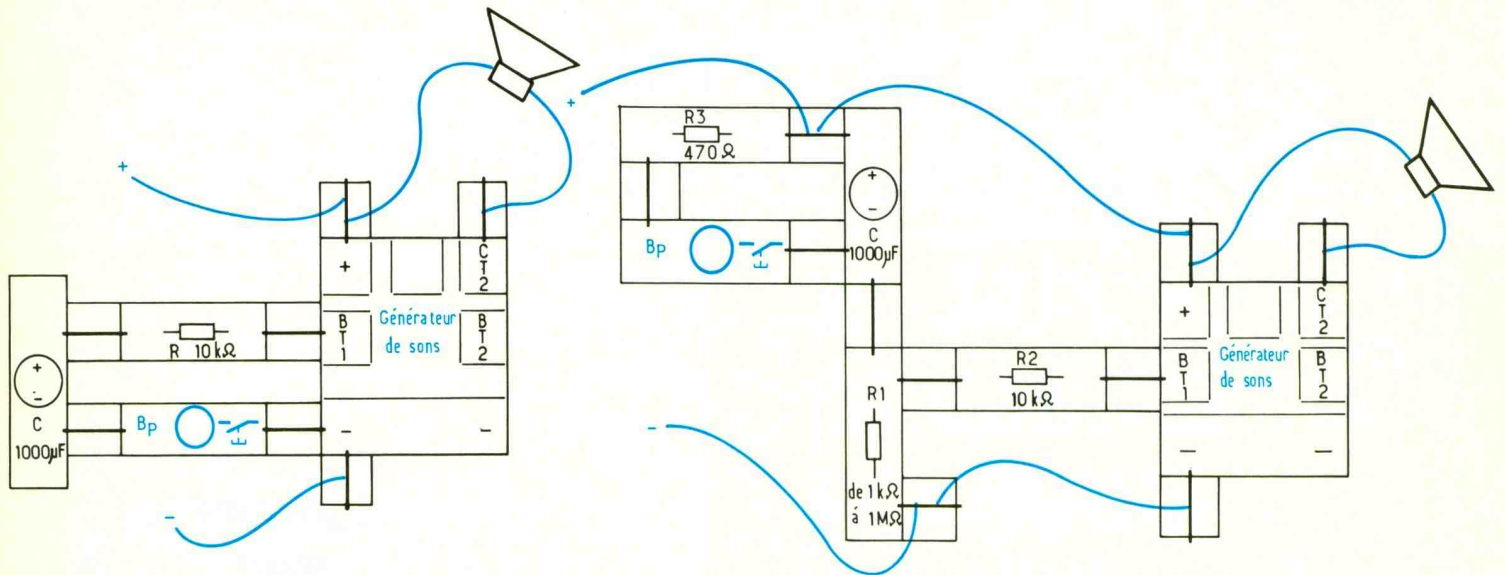

pouvons ainsi créer de nouveaux sons, nécessite malheureusement une action physique extérieure soit sur le potentiomètre, soit sur le bouton-poussoir.

Recherche : vous y avez sans doute déjà pensé. Pourquoi ne pas rendre périodique et bien entendu automatique la charge et donc la décharge du condensateur du montage n° 3, en utilisant la fonction minuterie par exemple ?

Cette solution, tout à fait réalisable, nécessite néanmoins (essayez-la quand même) une mise en œuvre quelque peu compliquée.

Voilà pourquoi nous allons étudier les caractéristiques d'un nouveau transistor capable de résoudre beaucoup plus simplement et efficacement ce problème de modulation.

deux zones N et P (et non plus trois comme pour les autres transistors).

- La zone P, très fortement dopée, possède de nombreux « trous » (surplus important d'atomes ayant 3 électrons de valence).

- La zone N, nettement moins dopée, ne possède donc, quant à elle, que peu d'électrons libres (nombre d'atomes de valence 5 relativement faible).

#### Conséquences

- Le nombre restreint d'électrons libres confère à la zone N une résistivité assez importante.

- Le transistor unijonction peut donc se comparer au circuit équivalent de la figure 4d, composé

d'une diode et de deux résistances.

#### Vérification

Nous pouvons effectivement vérifier ces caractéristiques à l'aide d'un ohmmètre. Le tableau de la figure 5 dresse un résumé de ces différentes mesures.

Rappel : souvenez-vous que, en position ohmmètre, le « + » de la pile placée à l'intérieur du contrôleur se trouve très souvent connecté à la borne noire ! (vérifiez-le).

#### Analyse du tableau

- La résistance interbase ( $B_1-B_2$  ou  $B_2-B_1$ ) de 5 kΩ environ confirme la faible conductibilité du cristal N.

## LE TRANSISTOR UNIJONCTION

### Présentation

Le transistor unijonction (UJT) ne ressemble pas du tout aux transistors que nous avons déjà manipulés. Il suffit d'observer son symbole dessiné à la figure 4a pour s'en convaincre. Ce transistor possède un émetteur (E) et deux bases ( $B_1$  et  $B_2$ ). La figure 4b présente son brochage.

### Structure interne

(Revoir éventuellement EP, n° 141)

Nous voyons à la figure 4c que l'UJT ne se compose que de

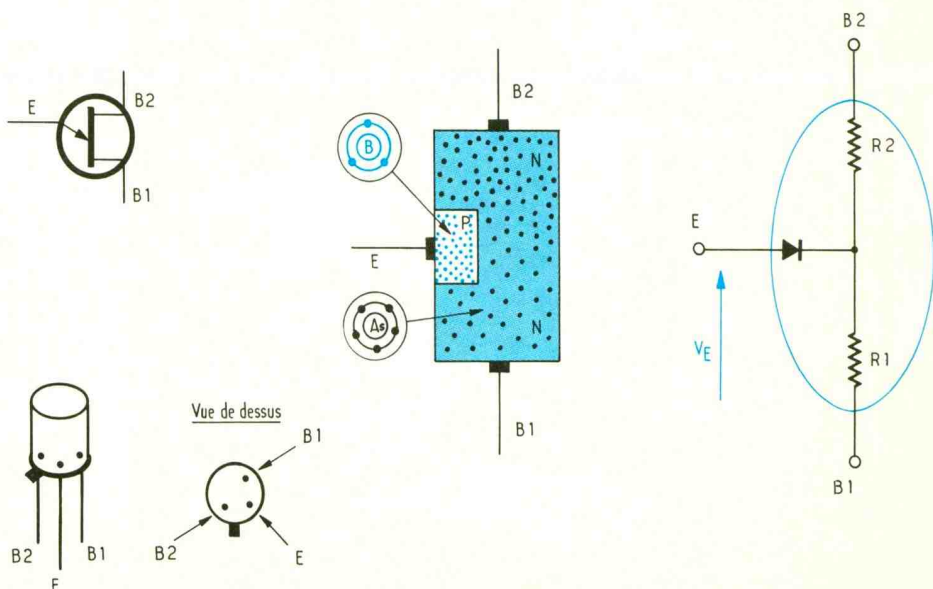

Ohmmètre	Borne « + »	E	E	B <sub>1</sub>	B <sub>2</sub>	B <sub>1</sub>	B <sub>2</sub>
	Borne « - »	B <sub>1</sub>	B <sub>2</sub>	E	E	B <sub>2</sub>	B <sub>1</sub>
Valeur		8 kΩ	6 kΩ	∞	∞	5 kΩ	5 kΩ

Fig. 5.

● La résistance E-B<sub>1</sub> dépasse quelque peu la valeur de la résistance de la jonction E-B<sub>2</sub>. Cette caractéristique importante est due au dopage irrégulier de la zone N. Intrinsèquement (à l'intérieur du semi-conducteur), nous avons, en effet, R<sub>1</sub> supérieure à R<sub>2</sub>. Pour le 2N2646, R<sub>1</sub> vaut 0,65 (R<sub>1</sub> + R<sub>2</sub>).

### Quelle en est la conséquence ?

Lorsque l'on applique une tension directement entre B<sub>2</sub> et B<sub>1</sub> (par exemple 9 V) comme sur la

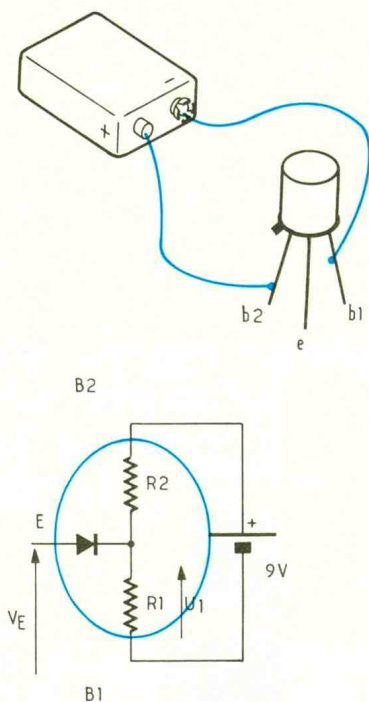

**6** Le dopage de la zone N n'est pas régulier.

figure 6, le pont diviseur constitué par R<sub>1</sub> et R<sub>2</sub> nous donne une tension U<sub>1</sub> égale à :  $U_1 = U \frac{R_1}{R_1 + R_2} = U \times 0,65 = 9 \text{ V} \times 0,65 = 5,8 \text{ V}$ .

Conclusion :

Pour notre exemple, avec cette tension U<sub>1</sub>, pour que la diode puisse conduire, il faudra donc

obligatoirement appliquer à l'anode une tension VE légèrement supérieure à 5,8 V.

### Et lorsque la diode conduit ?

Le surplus de trous de la zone P (caractéristique essentielle de l'UJT) accentue le passage des électrons de B<sub>1</sub> vers E. Cela a pour conséquence extrêmement importante de faire baisser la résistivité E-B<sub>1</sub> (résistance R<sub>1</sub>) dès que le seuil de conduction se trouve atteint.

### Pourquoi ?

A cause des nombreux trous excédentaires de la zone P. Ceux-ci « franchissent » en effet la jonction PN (vers la base B<sub>1</sub>). Le courant émetteur-base B<sub>1</sub> augmente alors très rapidement puisque le déplacement des électrons vers les nombreux trous des atomes voisins se trouve bien sûr facilité. Cet afflux de trous fait donc chuter la résistivité de la liaison E-B<sub>1</sub> toujours pour la même raison (passage plus facile des électrons). La tension VE diminue par conséquent elle aussi très fortement (revoir les calculs concernant le pont diviseur de tension).

### MANIPULATION

Afin de vérifier les caractéristiques très intéressantes de l'UJT, vous allez réaliser, avant même son étude, le circuit imprimé de la septième plaque fonction (fig. 7). Cela facilitera vos expérimentations.

Soudez le transistor 2N2646 comme précisé à la figure 8.

### Montage n° 1

Conduction de l'UJT (fig. 9a).

● Faites varier la tension d'entrée à l'aide de la plaque potentiomètre. A partir d'une certaine valeur, vous notez que le seuil de conduction se trouve atteint, et la diode DEL s'illumine fortement.

● Otez maintenant la plaque DEL et placez un voltmètre afin de relever la tension VE (fig. 9b). L'aiguille du voltmètre monte régulièrement, puis chute brusquement dès que l'UJT se ferme (preuve de l'effondrement de la résistivité de la liaison E-B<sub>1</sub>).

### UTILISATION DU TRANSISTOR UNI-JONCTION

La figure 10 présente l'un des principaux montages réalisés avec l'UJT. Il s'agit de l'OSCILLATEUR A RELAXATION.

### Explication très simple de son fonctionnement

● Alimentez le montage, le condensateur se charge. Dès que la tension à ses bornes atteint la tension de seuil, l'UJT se ferme.

● La résistance E-B<sub>1</sub> chute, de même que la tension VE. Le condensateur se décharge extrêmement rapidement à travers cette jonction E-B<sub>1</sub>.

● La tension aux bornes du condensateur diminue donc. Audessous du seuil de conduction, la jonction E-B<sub>1</sub> ne peut plus conduire, l'UJT s'ouvre, le condensateur n'est plus court-circuité.

● Celui-ci, en partie déchargé, va à nouveau se recharger, et... ainsi de suite.

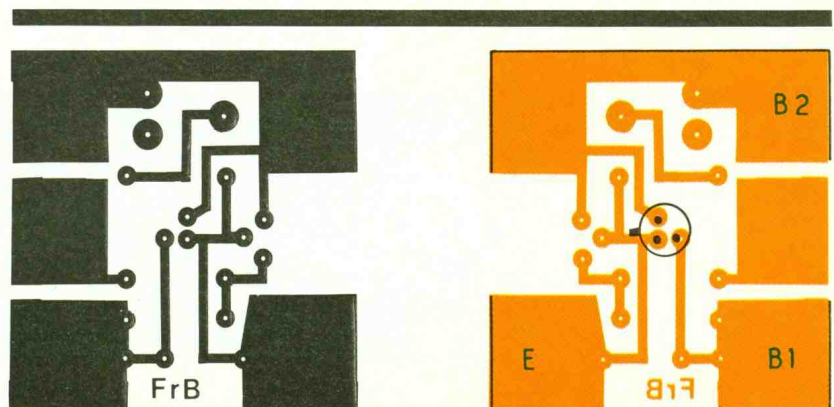

**7/8** Tracé du circuit imprimé et implantation.

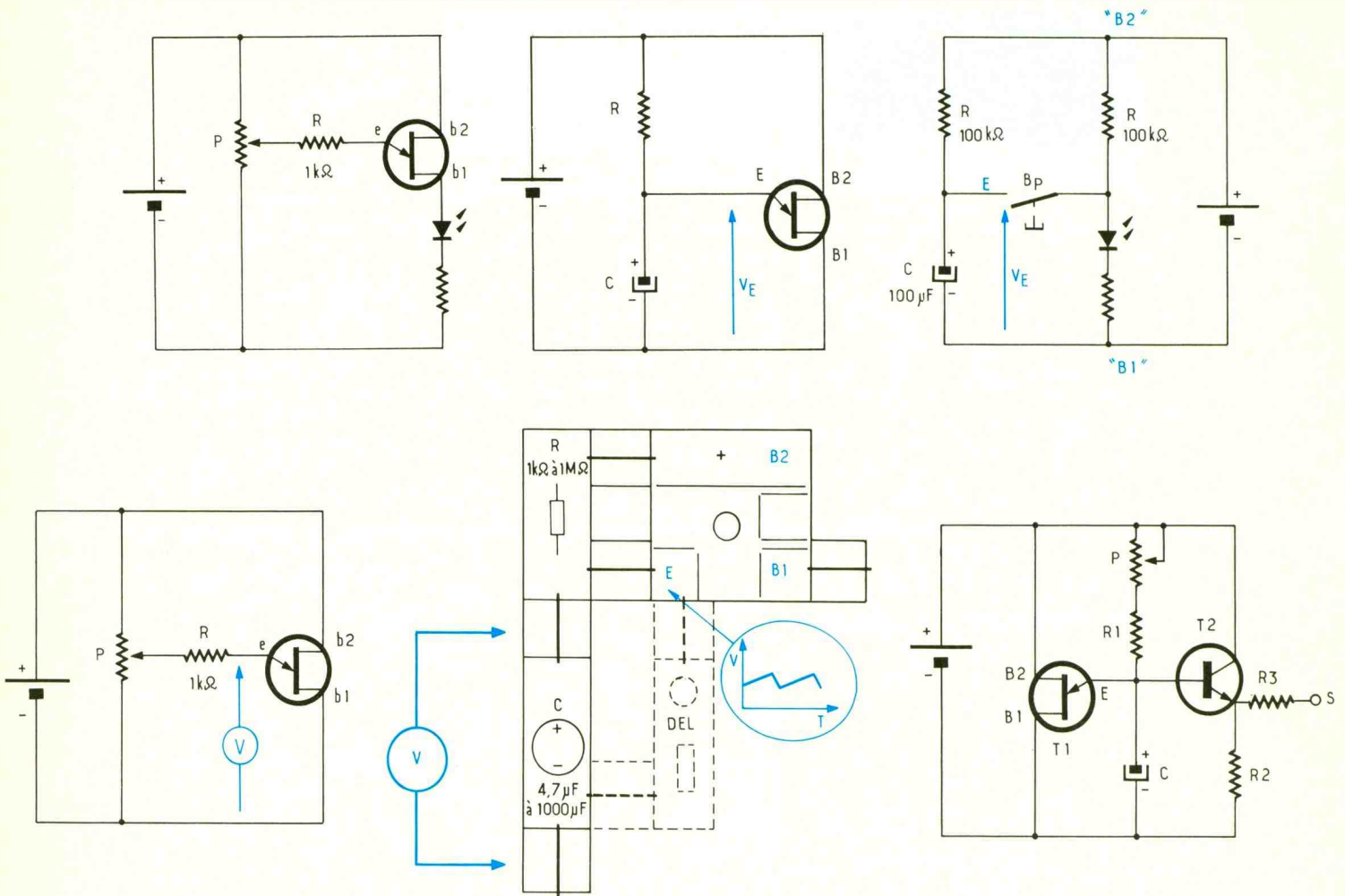

Le montage de la **figure 11** répond donc très simplement à notre souhait précédent : obtenir une tension variable sans aucune intervention extérieure. Le balancement de l'aiguille du voltmètre visualise parfaitement la décharge et la charge régulières du condensateur. Cet oscillateur sert donc de générateur de signal en « dents de scie » (signal disponible à l'émetteur).

### Montage n° 2

Nous avons déjà comparé, pré-

cedemment, le transistor utilisé en commutation à un interrupteur. Nous allons retrouver, cette fois, dans le montage n° 2 quelques similitudes avec l'oscillateur à relaxation.

Assemblez les différents éléments du montage de la **figure 12** en choisissant pour les deux plaques résistance ainsi que pour le condensateur des valeurs assez élevées (100 kΩ et 100 μF au moins). Branchez votre voltmètre afin de pouvoir contrôler la tension « VE ». Le bouton-poussoir joue le rôle de l'UJT.

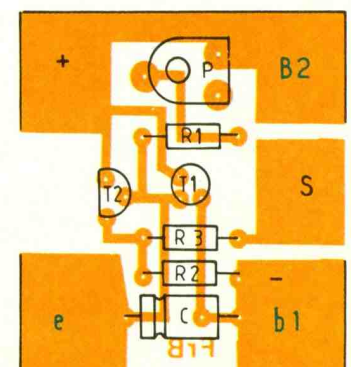
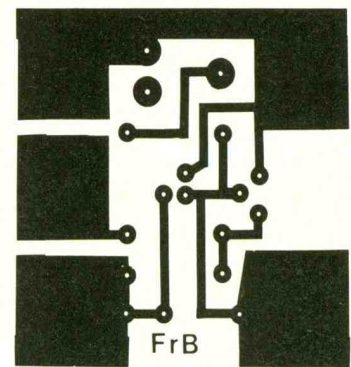

Rep.	Désignation	Valeur	Observation
R <sub>1</sub>	Résistance	1 kΩ	marron, noir, rouge
R <sub>2</sub>	Résistance	1 kΩ	marron, noir, rouge
R <sub>3</sub>	Résistance	10 kΩ	marron, noir, orange
P	Potentiomètre	47 kΩ	orange, jaune, violet, orange
C	Condensateur	6,8 μF	ou plus
T <sub>1</sub>	Transistor UJT	2N2646	
T <sub>2</sub>	Transistor NPN	BC 238	ou équivalent

Fig. 14. - Nomenclature

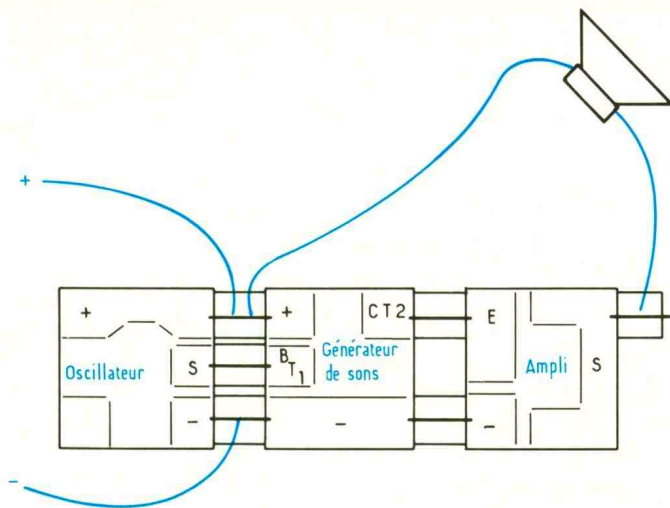

● Le condensateur se décharge (pas complètement). La tension VE redescend au-dessous du seuil de conduction de la jonction E-B<sub>1</sub>.

● « L'UJT » s'ouvre (lâchez le bouton-poussoir), la charge du condensateur recommence...

### Utilisation de ce signal en dents de scie

On ne peut évidemment pas utiliser directement le signal généré à l'émetteur de l'UJT. Essayez donc dans le montage de la **figure 11** de charger l'émetteur avec la plaque DEL (dessinée de en pointillé)...

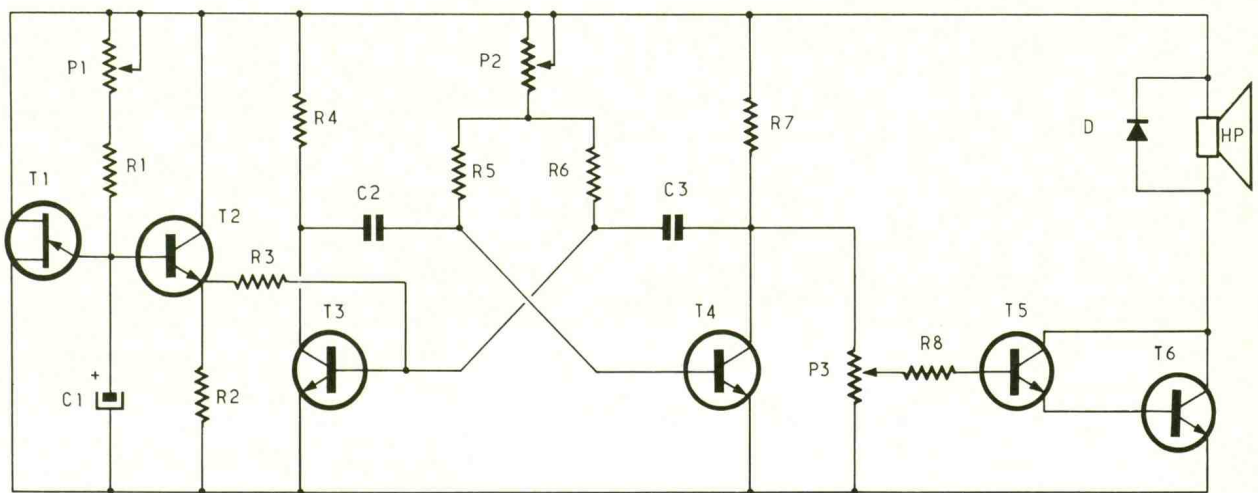

### Alimentez le montage :

- Le condensateur se charge (l'aiguille du voltmètre monte lentement).
- La DEL s'allume à peine à cause du très faible courant allant de B<sub>2</sub> à B<sub>1</sub>.

- Dès que la tension de seuil « VE » se trouve atteinte, « l'UJT » se ferme (vous appuyez sur le bouton-poussoir).
- Le « courant d'émetteur » permet à la diode DEL de s'allumer fortement un court instant.

Pour rendre cette TENSION en dents de scie UTILISABLE, il faut intercaler un étage « suiveur de tension », réalisé avec un transistor branché en collecteur commun (revoir EP, n° 136).

Cette solution présentée à la **figure 13** correspond, en fait, au schéma de principe de notre septième plaque fonction. Le potentiomètre permet de régler le temps de charge du condensateur, donc de modifier la « montée » du signal.

### REALISATION

Le transistor unijonction étant déjà placé sur le CI, terminez l'implantation et le soudage des composants avec précaution (voir fig. 14 et 15).

### Essais

Alimentez la plaque fonction et branchez un voltmètre aux bornes du condensateur afin de véri-

Réf	Désignation	Valeur	Observation
R <sub>2</sub> -R <sub>4</sub> -R <sub>7</sub>	Résistance	1 kΩ	marron, noir, rouge marron, noir, orange jaune, violet, rouge jaune, violet, orange
R <sub>3</sub> -R <sub>5</sub> -R <sub>6</sub> -R <sub>8</sub>	Résistance	10 kΩ	
R <sub>1</sub>	Résistance	4,7 kΩ	
P <sub>1</sub> -P <sub>2</sub> -P <sub>3</sub>	Potentiomètre	47 kΩ	
C <sub>1</sub>	Condensateur	6,8 μF	
C <sub>2</sub> -C <sub>3</sub>	Condensateur	47 nF	
D	Diode	1N4001	
T <sub>1</sub>	Transistor UJT	2N2646	
T <sub>2</sub> -T <sub>3</sub> -T <sub>4</sub>	Transistor	BC 238	Impédance 4 Ω et plus
T <sub>5</sub>	Transistor	2N1711	
T <sub>6</sub>	Transistor	2N3055	
HP	Haut-parleur		
Divers : 1 radiateur pour boîtier TO3			

Fig. 18. - Nomenclature des composants.

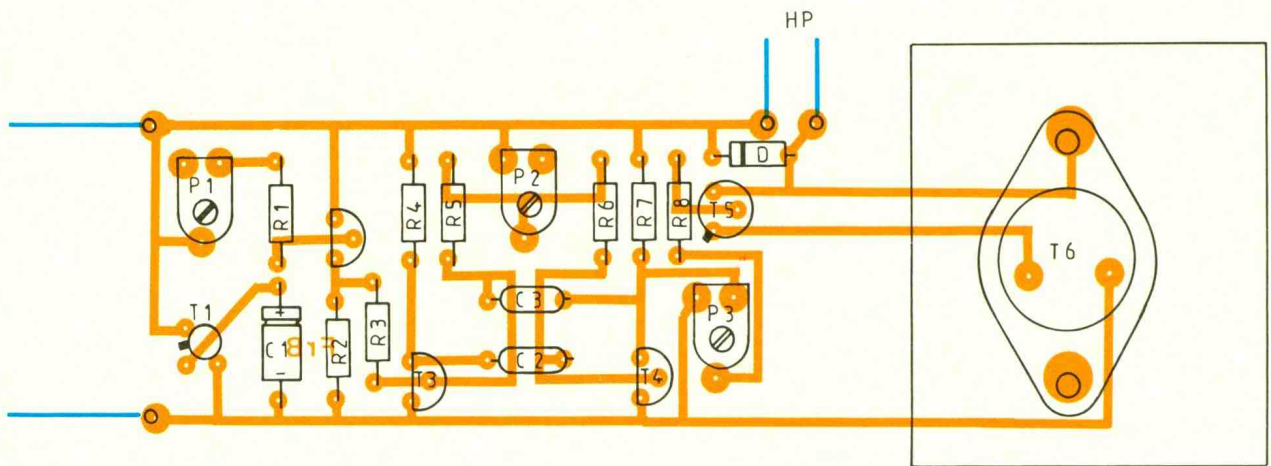
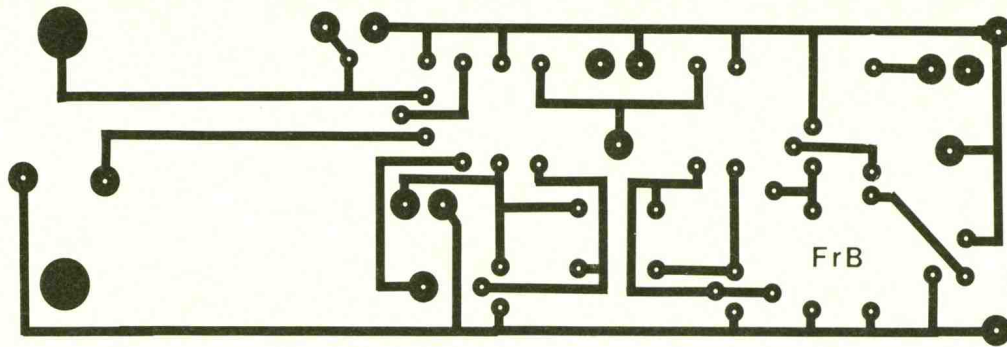

fier sa charge et sa décharge périodiques. Vous pouvez également tester la tension variable disponible en sortie (toujours à l'aide du voltmètre ou bien en reliant directement votre plaque DEL entre la sortie S et le « - »).

### UTILISATION DE LA PLAQUE FONCTION OSCILLATEUR

L'oscillateur vous permet donc de moduler directement le signal de la fonction générateur de sons

en créant ainsi... UNE SIRENE MODULEE. (Il suffit pour cela d'assembler les trois fonctions oscillateur, générateur de signaux audibles et amplificateur comme le présente la figure 16). Cette sirène pourra avantageuse-

Photo 2. - Aspect de la sirène modulée.

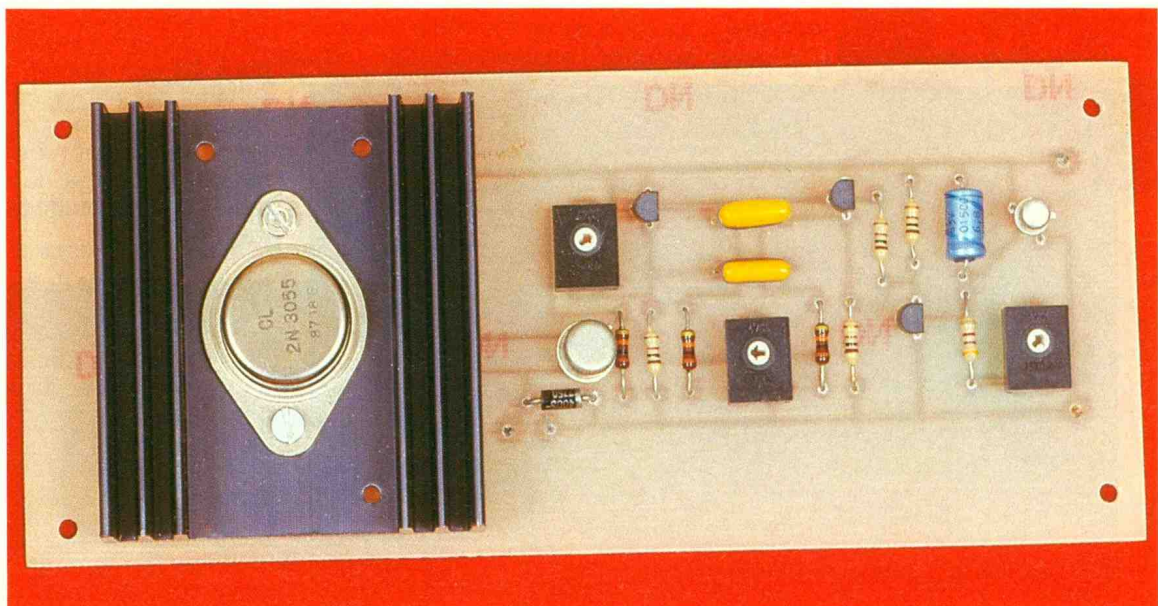



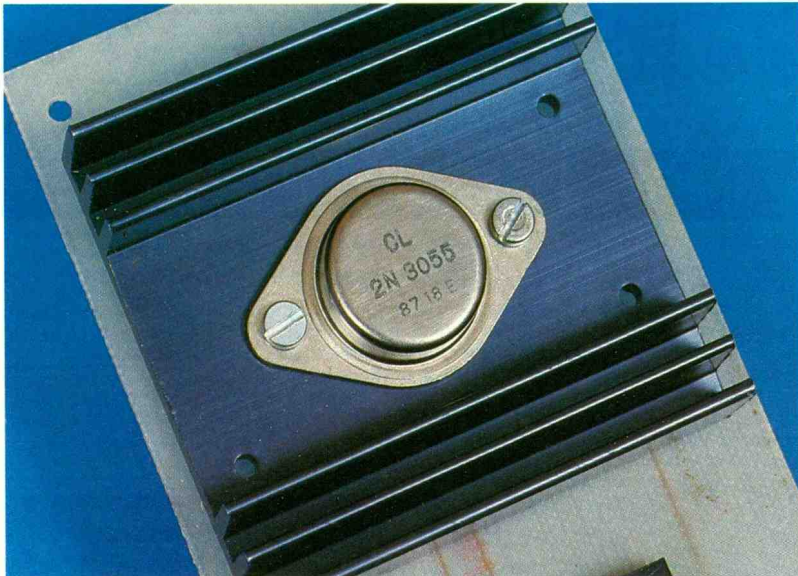

Photo 3. - Gros plan sur le transistor de puissance.

ment compléter bon nombre de vos précédents montages. Associée, par exemple, au détecteur universel (projet n° 4), vous obtiendrez ainsi un véritable système d'alarme. En revanche, pour garantir un fonctionnement

sûr, vous aurez cependant intérêt à regrouper ces trois fonctions sur un seul circuit imprimé. Le schéma complet avec sa nomenclature ainsi que le dessin du CI vous sont proposés aux figures 17, 18 et 19.

## CONCLUSION

Avec cette dernière plaque fonction, prend fin la série « La Technologie au collègue ». Nous espérons que vos premiers pas en électronique vous ont donné envie de poursuivre montages et expérimentations.

Nous avons ainsi pu nous familiariser avec les composants courants et essentiellement avec le transistor, élément de base de l'électronique. Celui-ci nous réserve encore bien des applications intéressantes, et que dire des circuits intégrés...

Nous pourrions d'ailleurs vous découvrir toujours sous forme d'expérimentations et de PROJETS dans une prochaine série. D'ici là, n'hésitez surtout pas à réexpérimenter les montages déjà présentés, à modifier les valeurs des composants, à souder, à dessouder...

C'est en multipliant les essais, parfois les échecs (pas trop si possible), que vous progresserez ; mais, ensuite, quel plaisir lorsque le prototype fonctionne.

Francis BERNARD

**Compo**  
PYRENEES  
302, rue des Pyrénées  
75020 PARIS  
Tél.: (1) 43.49.32.30  
Fax: (1) 43.49.42.91  
Ouvert du lundi au samedi de 9 h à 19 h 30  
Conditions spéciales aux administrations, industries, écoles, etc...  
VENTE PAR CORRESPONDANCE :  
Pas de minimum  
1 Kg = +15 F de port - de 1 à 3 Kg = +30 F de port  
FRANCE METROPOLITAINE

**MESURE CIRKIT**  
TM 175. 39 pages d'utilisation. Volt dc 200 mV - 1 kV. Volt ac : 200 mV - 750 V. Courant dc : 200 µA - 10 A. Courant ac 200 µA - 10 A. Résistance : 200 Ω - 2000 MΩ. Capacité : 2 nF - 20 µF. Fréquence : 2 kHz - 10 MHz. Fonction Test : Continuité ; diode ; Logique et LED, Transistormètre.

584 F

**MESURE MANUDAX**  
M-3650. 20 A - 0,3 % - 2000 points 3<sup>e</sup> digit - Capacimètre - Fréquence - Test transistors - Test diodes - Test sonore - Afficheur LCD 18 mm - Alimentation pile 9V

625 F



### LOT INITIATION AU CIRCUIT IMPRIME

1 Epoxy préensibilisé SF 100/160 CIF + 1/2 litre de perchlorure de fer + 1 feuille de transfert mécanorma (filets) + 1 feuille de transfert mécanorma (pastille) + 1 sachet pour 1 litre de révélateur positif + 1 stylo marqueur + 1 notice d'initiation à la réalisation de circuit imprimé + mini perceuse + 2 clés + 2 mandrins + 1 forêt 0,8 mm et 1 de 1,2 mm + 1 ampoule de 250 W pour insoler les C.I.

Prix : 229 F + 25 F de port

**LOT D'OUTILLAGE**  
**LOT DE SOUDURE**  
**LOT DE SOUDURE** (Fer JBC)  
**LOT DE COMPOSANTS**

Prix : 189 F + 25 F de port

Prix : 155 F + 25 F de port

Prix : 245 F + 25 F de port

Prix : 179 F + 20 F de port

**PROMOTIONS DU MOIS**

2N 2219	3.90	TDA 2002	8.00
2N 2222 A	1.50	TDA 2003	9.00
2N 2907	1.80	TDA 2004	22.00
CD 4001	3.10	TDA 2005	25.00
CD 4060	2.50	TDA 2020	34.00
CD 4066	23.00	TDA 2040	23.00
CD 4067	1.80	68706 P 35	68.00
NE 555	16.20	DL 470	58.00
TDA 1170	16.20	Fiche Périol male	5.50

**nc**

## C O M P O S A N T S J A P O N A I S

AN	5512	67.50	7115	29.70	226	27.10	8239	41.40	11229	45.00	1170	42.00	4192	22.00	436	100.00	4332	210.00	11006	162.00	7226	54.00	7358	25.00	840	26.00	
210	37.10	5515	45.00	7116	45.00	243	2.50	8259	38.00	11235	40.00	1180	47.00	4200	43.00	439	225.00	4352	170.00	7227	28.00	7364	22.00	7367	10.00	841	7.75
214	22.00	5521	47.70	7130	28.00	301	20.00	8305	15.00	11244	35.00	1185	12.00	4201	42.00	443	140.00	4362	128.00	7229	60.00	7415	86.00	7370	30.00	842	4.40
217	22.00	5610	45.00	7131	28.00	302	16.40	8401	41.00	11401	49.00	1201	12.00	4220	35.00	443	200.00	4362	165.00	7230	40.00	7455	23.00	7373	30.00	843	8.30
236	60.00	5612	54.40	7140	30.00	306	20.90	8993	16.00	11410	70.00	1210	35.00	4260	21.00	457	325.00	4833	210.00	7232	30.00	7500	40.00	7377	27.50	844	14.40
240	55.00	5620	60.00	7141	16.80	312	20.50	7005	48.00	11701	69.00	1230	40.30	4281	40.00	459	262.00	4843	208.00	7233	63.00	7604	40.00	7380	35.00	845	8.00
241	24.50	5622	60.00	7142	44.00	313	20.00	7107	226.80	11702	69.00	1235	60.00	4270	90.00	460	259.00	4853	226.00	7234	69.00	7607	40.00	7382	27.50	846	17.00
243	16.00	5630	50.00	7143	44.00	318	2.50	7156	40.00	11710	160.00	1260	21.00	4400	60.00	461	200.00	4863	226.00	7060	9.50	7630	40.00	7383	27.50	847	10.00
253	16.00	5701	25.00	7145	23.00	328	15.00	7156	40.00	11714	130.00	1265	28.00	4420	28.00	457	325.00	4833	210.00	7081	29.00	7240	40.00	7384	27.50	848	3.00
262	62.60	5720	39.60	7146	32.00	340	25.00	7156	40.00	11715	70.00	1320	35.00	4461	30.00	51601	95.00	5314	113.00	7136	20.00	7269	59.00	7385	17.35	849	17.00
272	71.60	5900	35.00	7160	45.00	514	29.00	7156	40.00	11716	250.00	1364	64.00	4430	46.00	51903	28.00	5315	282.00	7073	63.00	7245	54.00	7621	150.00	850	15.30
282	138.80	6136	30.00	7161	56.00	516	30.00	7156	40.00	11718	110.00	1460	35.00	4440	30.00	54516	23.00	5322	185.00	7074	63.00	7248	100.00	7622	70.00	851	10.00
285	82.10	6242	106.20	7166	32.00	521	50.00	7156	40.00	11744	129.00	2101	60.00	4460	27.00	54532	25.20	5326	230.00	7075	49.00	7250	65.00	7628	40.00	852	10.00
295	82.10	6250	22.00	7170	62.00	524	27.00	7156	40.00	11738	290.00	2100	100.00	4465	58.00	54532	25.20	5326	230.00	7076	49.00	7252	62.00	7632	40.00	853	10.00
301	67.50	6250	22.00	7170	62.00	524	27.00	7156	40.00	11739	290.00	2101	100.00	4465	58.00	54532	25.20	5326	230.00	7077	49.00	7254	62.00	7635	40.00	854	10.00
302	76.10	6270	60.30	7171	90.00	526	35.90	7156	40.00	11741	166.00	2100	42.00	4461	30.00	54532	25.20	5326	230.00	7078	49.00	7256	62.00	7638	40.00	855	7.00
303	80.00	6310	81.90	7173	115.50	534	35.00	7156	40.00	11742	166.00	2101	42.00	4461	30.00	54532	25.20	5326	230.00	7079	49.00	7258	62.00	7641	40.00	856	14.40
305	67.50	6320	35.00	7172	56.00	536	35.00	7156	40.00	11745	124.00	2110	77.00	4465	58.00	54532	25.20	5326	230.00	7080	49.00	7260	62.00	7644	40.00	857	10.00
313	69.30	6340	35.00	7178	32.00	542	55.00	7156	40.00	12001	78.00	2150	25.00	4496	49.00	54532	25.20	5326	230.00	7081	49.00	7262	62.00	7647	40.00	858	10.00
314	25.00	6342	30.00	7205	14.20	715	20.70	7156	40.00	12002	78.00	2150	25.00	4496	49.00	54532	25.20	5326	230.00	7082	49.00	7264	62.00	7650	40.00	859	10.00
317	25.00	6344	39.95	7213	24.30	716	20.70	7156	40.00	12003	78.00	2150	25.00	4496	49.00	54532	25.20	5326	230.00	7083	49.00	7266	62.00	7653	40.00	860	10.00
318	105.30	6350	45.00	7222	29.70	717	20.70	7156	40.00	12004	78.00	2150	25.00	4496	49.00	54532	25.20	5326	230.00	7084	49.00	7268	62.00	7656	40.00	861	10.00
321	31.50	6345	71.10	7222	29.70	717	20.70	7156	40.00	12005	78.00	2150	25.00	4496	49.00	54532	25.20	5326	230.00	7085	49.00	7270	62.00	7659	40.00	862	10.00
340	32.00	6360	79.50	7224	17.10	718	20.70	7156	40.00	12006	78.00	2150	25.00	4496	49.00	54532	25.20	5326	230.00	7086	49.00	7272	62.00	7662	40.00	863	10.00
362	14.00	6367	164.50	7231	12.00	719	20.70	7156	40.00	12007	78.00	2150	25.00	4496	49.00	54532	25.20	5326	230.00	7087	49.00	7274	62.00	7665	40.00	864	10.00
363	17.00	6360	45.00	7230	15.00	720	20.70	7156	40.00	12008	78.00	2150	25.00	4496	49.00	54532	25.20	5326	230.00	7088	49.00	7276	62.00	7668	40.00	865	10.00
370	13.00	6371	42.00	7232	27.00	721	20.70	7156	40.00	12009	78.00	2150	25.00	4496	49.00	54532	25.20	5326	230.00	7089	49.00	7278	62.00	7671	40.00	866	10.00
374	25.00	6377	177.90	7240	15.00	722	20.70	7156	40.00	12010	78.00	2150	25.00	4496	49.00	54532	25.20	5326	230.00	7090	49.00	7280	62.00	7674	40.00	867	10.00
377	25.00	6387	177.90	7240	15.00	723	20.70	7156	40.00	12011	78.00	2150	25.00	4496	49.00	54532	25.20	5326	230.00	7091	49.00	7282	62.00	7677	40.00	868	10.00
608	20.00	6551	15.00	7420	33.00	724	20.70	7156	40.00	12012	78.00	2150	25.00	4496	49.00	54532	25.20	5326	230.00	7092	49.00	7284	62.00	7680	40.00	869	10.00
610	25.00	6552	15.00	7420	33.00	725	20.70	7156	40.00	12013	78.00	2150	25.00	4496	49.00	54532	25.20	5326	230.00	7093	49.00	7286	62.00	7683	40.00	870	10.00
3782	87.30	6554	33.30	7470	71.30	726	20.70	7156	40.00	12014	78.00	2150	25.00	4496	49.00	54532	25.20	5326	230.00	7094	49.00	7288	62.00	7686	40.00	871	10.00
3821	126.45	6564	65.70	7470	71.30	727	20.70	7156	40.00	12015	78.00	2150	25.00	4496	49.00	54532	25.20	5326	230.00	7095	49.00	7290	62.00	7689	40.00	872	10.00
5020	15.00	6610	138.70	7480	14.00	728	20.70	7156	40.00	12016	78.00	2150	25.00	4496	49.00	54532	25.20	5326	230.00	7096	49.00	7292	62.00	7692	40.00	873	10.00
5151	75.60	6875	28.00	7480	14.00	729	20.70	7156	40.00	12017	78.00	2150	25.00	4496	49.00	54532	25.20	5326	230.00	7097	49.00	7294	62.00	7695	40.00	874	10.00
5215	40.00	6894	20.00	7480	14.00	730	20.70	7156	40.00	12018	78.00	2150	25.00	4496	49.00	54532	25.20	5326	230.00	7098	49.00	7296	62.00	7698	40.00	875	10.00

# ALIMENTATION 12 VOLTS



Il semble utile de disposer d'une source de tension régulée répondant à la majorité des cas de figure. Son emploi ne reste pas limité aux seuls montages de la revue, mais aussi à tout appareil qui demande une tension de 12 V régulée. Le débit de courant peut atteindre 220 mA en régime continu.

Le faible coût de la réalisation fabriquée avec du matériel courant en facilite la construction, nous vous présentons cette platine sous la forme d'une platine que vous pourrez monter dans un boîtier plastique équipé de douilles banane.

## CONCEPTION DE BASE

Le schéma proposé à la **figure 1** donne la structure de l'alimentation. Partant d'un transformateur 14 V 4 VA, la tension alternative se retrouve redressée par un pont de Geraetg, donc en double alternance. Le condensateur  $C_1$  se comporte en réservoir, sa capacité de 2 200  $\mu\text{F}$  confère au montage un faible taux d'ondulation résiduelle. Le diagramme de la **figure 2** donne l'allure des signaux obtenus avec et sans le condensateur  $C_1$ . En considérant la tension alternative de 14 V à vide, nous obtiendrons après redressement bi-alternance, une tension de 20 V. Lorsque le transformateur débite un courant, la tension aux bornes de  $C_1$  définira une valeur moyenne et une ondulation résiduelle proportionnelle au débit de courant. Elle doit subir une régulation efficace confiée au circuit intégré  $IC_1$ .

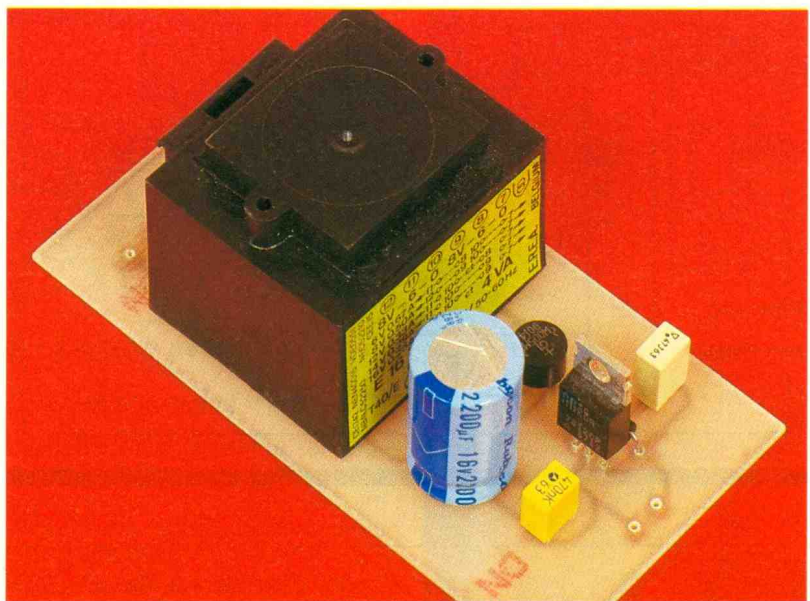

Une diode de protection permet d'éviter la destruction du 7812 dans le cas où la charge comporte une forte tendance capacitive, provoquant une tension inverse trop importante. Il peut aussi se produire qu'une tension de forte amplitude se présente à la sortie de l'alimentation, auquel cas la diode limite à 0,6 V, la ddp aux bornes d'entrée-sortie du circuit intégré. La capacité  $C_3$  élimine les traces de signaux à haute fréquence.

## REALISATION PRATIQUE

Tous les composants prennent place sur une platine de circuit imprimé en verre époxy de 100 x 50 mm. Le traçage s'effectue selon le principe bien connu des bandes et des pastilles. Les dessins du circuit imprimé et de son implantation présentés aux **figures 3** et **4** donnent l'allure du montage et permettent d'en apprécier la simplicité.

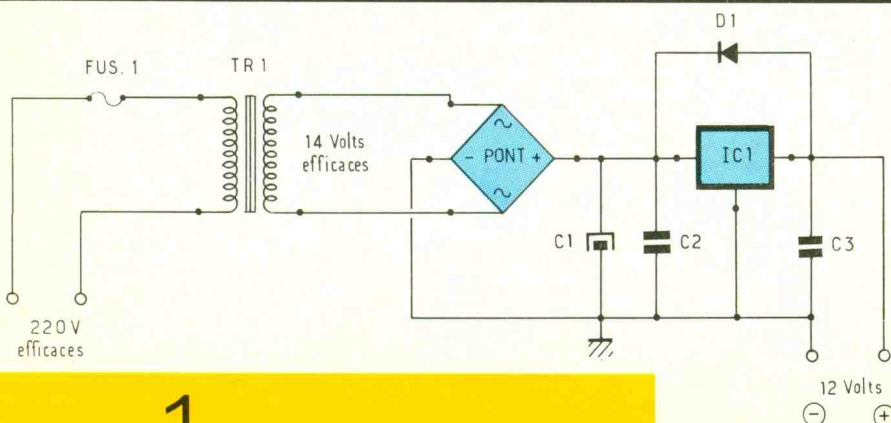

1

Schéma de principe.

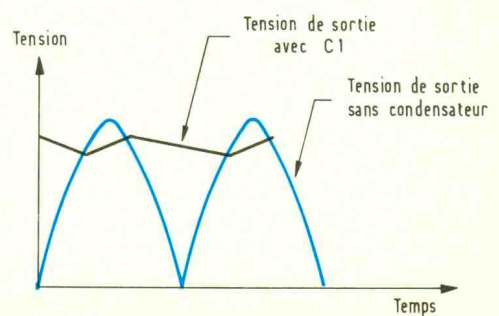

2

Allure du signal sous  $C_1$ .

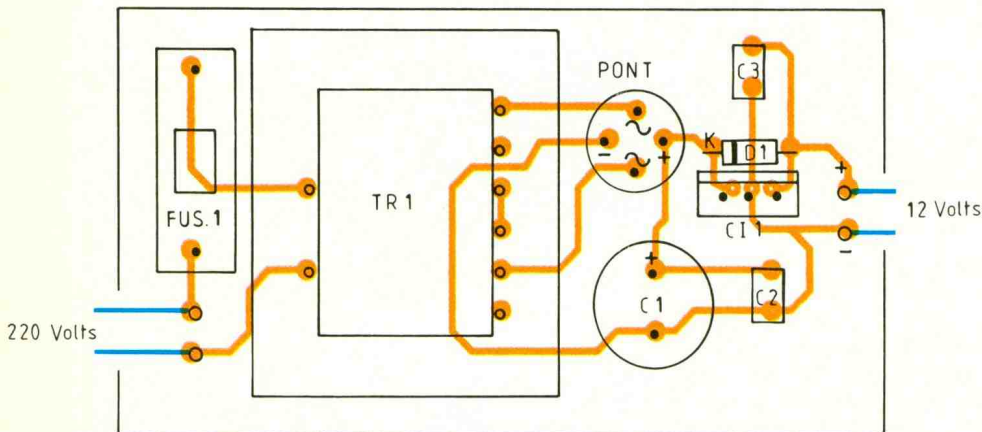
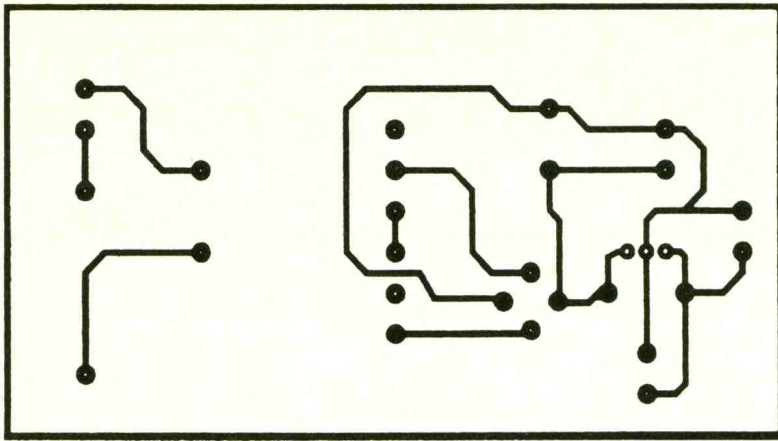

Le diamètre de perçage commun à tous les trous se fait avec un foret de 1,1 mm. Après la soudure du dernier composant, vous prendrez soin de bien vérifier le sens des éléments et leur polarité. Lorsque tout est correct, passez à l'essai, branchez sur une prise de courant tout en mesurant la tension de sortie qui doit se situer dans le créneau de 11,8 V à 12,6 V. Dans le cas improbable de non-fonctionnement, il faudrait vérifier méticuleusement tous les composants ; peut-être auriez-vous, dans un moment d'égarement, oublié de mettre le fusible dans son logement ? Le sens de la diode D<sub>1</sub> reste aussi un point crucial du fonctionnement correct.

## COMPOSANTS

- TR<sub>1</sub> : un transformateur 220 V E16TR4, multisorties
  - FUS<sub>1</sub> : 1 porte-fusible pour circuit équipé d'un fusible 20 mA
  - Pont : 1 pont de diodes au pas de 5,08 mm
  - C<sub>1</sub> : 2 200 µF 16 V radial
  - C<sub>2</sub> : 470 nF
  - C<sub>3</sub> : 470 nF
  - D<sub>1</sub> : 1N4007
  - CI<sub>1</sub> : 7812 régulateur 12 V
- 1 platine simple face verre époxy 16/10 de 100 x 50 mm

## « OK TOOLS »

OK Industrie présente une gamme étendue de dispositifs adaptés à la production de circuits imprimés. Ce fabricant offre un matériel de qualité d'une fiabilité excellente puisqu'il s'adresse aux professionnels de l'électronique. L'amateur du genre y trouvera un choix important pour acquérir un poste de soudage ou des outils tels que pinces plates, pinces coupantes, pinces à bec rond, pompe à dessouder. Les sociétés de S.A.V. accéderont à du matériel très performant avec les stations de dessoudage pour composants classiques ou en montage de surface, des sondes logiques. En effet, OK Industrie présente également une gamme de produits de contrôle et de tests pour cartes électroniques. Les petites et moyennes entreprises de production de cartes pourront accéder à du matériel

d'excellente facture leur offrant les possibilités de se moderniser en fabrication, pour le montage des composants de surface avec des bancs de montage à contrôle vidéo du processus de fabrication, distributeurs-compteurs de composants et bien sûr des fours pour le soudage par refusion. Mondialement connu pour sa gamme d'outillage, la société « OK TOOLS » a choisi C.I.F.

comme distributeur exclusif auprès des revendeurs de composants électroniques. Matériel de wrapping ; soudage, dessoudage ; outillage CMS ; manipulateur Pick and Place... trois mille articles pour le laboratoire d'études et les lycées techniques.  
C.I.F.  
11, rue Charles-Michels  
92220 Bagneux  
Tél. : (1) 45.47.48.00.



# MULTIMETRE DIGITAL MANUDAX-APPA 95



La société Manudax-France commercialise un multimètre digital dont l'étendue des applications est tout à fait intéressante. En effet, cet appareil offre des possibilités rarement regroupées dans un même multimètre : bêtamètre, fréquencemètre, capacimètre, en plus des mesures électriques davantage conventionnelles, telles que les tensions, les intensités et les résistances.

## PRESENTATION DE L'APPAREIL

### 1° Le boîtier

Le multimètre se présente sous la forme d'un boîtier en PVC teinté d'une couleur agréable. Toutes les commandes ainsi que l'affichage et les branchements ont été regroupés sur la face supérieure du boîtier pour offrir un maximum de fonctionnalités.

Les dimensions extérieures sont de 175 x 84 x 31 mm, pour un poids en ordre de marche de 360 g environ. Le confort de lecture est maximal puisque les digits se caractérisent par des hauteurs de 17 mm avec des largeurs de segment des 2 mm.

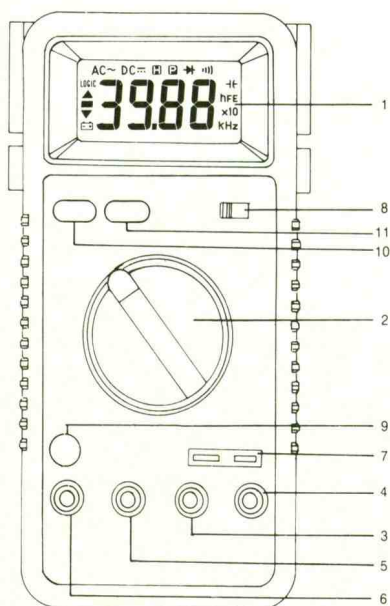

Figure 1

La fenêtre d'affichage se présente sous une forme rectangulaire de 60 x 24 mm.

L'appareil est livré accompagné de deux cordons souples équipés de pointes de touche, ainsi que d'un manuel d'utilisation.

### 2° La face avant (fig. 1)

#### a) Affichage digital

L'afficheur est constitué de segments à cristaux liquides d'une capacité de 3 digits 3/4 (lecture de 0000 à 3999) avec polarité automatique, point décimal, indicateur de dépassement de calcul et d'usure de pile et indicateurs de fonction.

#### b) Rotacteur

Le rotacteur permet de sélectionner les fonctions et les calibres désirés.

#### c) Borne d'entrée Com

Il s'agit de la borne commune d'entrée à toutes les mesures et fonctions. Elle est à considérer comme référence négative.

#### d) Borne d'entrée V, Ω, Hz

C'est la borne positive, à utiliser pour les fonctions V, Ω, diode, fréquencemètre et logique.

#### e) Borne d'entrée mA/μA

Cette borne est réservée à la mesure des intensités jusqu'à 2 A. Il s'agit de l'entrée positive.

#### f) Borne d'entrée 20 A

Elle est prévue pour les intensités plus importantes pouvant atteindre 20 A.



#### g) Support de test de capacité

Ce support est à utiliser pour les mesures de capacité.

#### h) Bouton DC/AC

Il sert à sélectionner les mesures tensions et intensités en courant continu et alternatif.

#### i) Support de test transistor

Il s'agit d'un support destiné à recevoir les broches d'un transistor PNP ou NPN dont on veut mesurer le gain  $\beta$ .

#### j) Touche marche/arrêt

Elle est prévue pour assurer la mise en marche ou l'arrêt du multimètre.

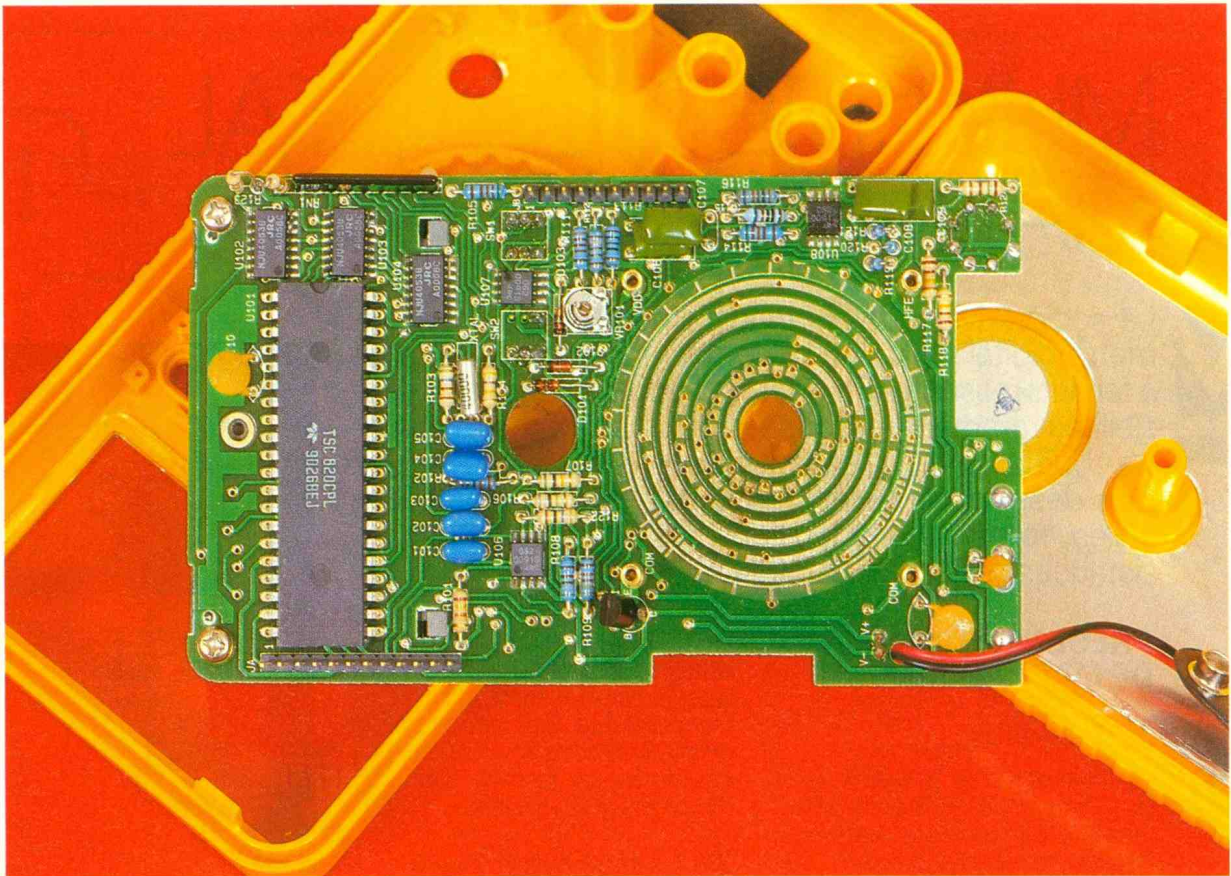

Photo 2. – On remarquera l'excellente qualité de la carte imprimée principale.

#### k) Touche mémoire de valeur crête

En appuyant sur cette touche, on peut activer ou éliminer la fonction de mémorisation de la valeur crête d'une tension ou d'une intensité.

#### 3° Les spécifications

L'affichage d'une capacité de 3 digits 3/4 comporte en outre :

- l'indication « moins » (-) en cas de mesure d'une valeur négative, mais on n'affiche pas le « plus » (+) ;
- le dépassement de la capacité d'un calibre par l'indication « OL » ou « -OL » ;
- un indicateur d'usure de pile

par l'apparition du symbole 

L'ajustage du zéro est automatique et le cycle de mesure se renouvelle deux fois par seconde.

L'arrêt du multimètre est automatique ; il intervient 15 minutes environ après la dernière intervention sur le rotacteur. La pile d'alimentation est du type classique à 9 V, modèle 6LR. Si on la choisit alcaline, l'autonomie du multimètre peut atteindre 150 heures environ.

#### 4° Les calibres (fig. 2)

Les fonctions tension, intensité, résistance, capacité et fréquence comportent cinq à six calibres de mesure, qui sont d'ailleurs repris en face de la plage du rotacteur, sous la forme de graduations de couleurs différentes suivant la fonction :

- rouge pour les tensions
- noir pour les intensités
- vert pour les résistances
- bleu pour les capacités.

La **figure 2** indique dans chaque cas les valeurs des calibres, le pouvoir de résolution de la mesure ainsi que la précision affichée.

Dans le cas des tensions, il convient de noter la valeur tout à fait intéressante de l'impédance d'entrée : 10 M $\Omega$  et moins de 100 pF !

Concernant les intensités, seule l'entrée mA $\mu$ A comporte un fusible de protection à fusion rapide de 2 A. Sur le calibre 20 A, il n'existe pas de protection contre les surcharges.

Au-delà de 10 A, le constructeur conseille de limiter le temps de la mesure et de ne pas dépasser 30 secondes.

Pour les fréquences, le calibrage est automatique pour les quatre calibres 4 kHz, 40 kHz, 400 kHz et 4 MHz. Seul le calibre 30 MHz est à sélection manuelle.

### UTILISATION DU MULTIMETRE MANUDAX-APPA 95

#### 1° Tensions

D'abord, il convient de positionner le bouton de sélection DC/AC sur la position requise. Ensuite, on tournera le rotacteur pour placer l'index en face du calibre approprié. Lorsque l'on n'a aucune idée de la valeur à mesurer, on a toujours intérêt à sélectionner un calibre de valeur élevée pour aboutir ensuite au calibre le mieux approprié. Rappelons que, en cas de dépassement de la capacité pour un calibre donné, apparaît automatiquement l'affichage de l'indication « OL ».

Les bornes d'entrée à utiliser sont le « Com » et « V,  $\Omega$ , Hz ». En général, pour les mesures courantes, la touche « Peak Hold » ne doit pas être enfoncée. Si on l'enfoncée, le multimètre mémorise la valeur de crête d'un

signal à variation relativement lente (de l'ordre de quelques hertz). C'est cette valeur qui reste bloquée sur les digits de l'afficheur.

De même, lorsque le bouton de sélection DC/AC est sur position AC, les valeurs alternatives à composante continue sont les valeurs efficaces vraies (RMS), c'est-à-dire celles qui produiraient les mêmes effets Joule que la valeur continue affichée.

## 2° Intensités

Les remarques restent les mêmes pour ce qui est du sélecteur DC/AC, du rotacteur et de la touche « Peak Hold ». Les intensités se mesurent l'appareil étant branché en série, avec l'alimentation du récepteur dont on veut connaître la consommation. Les bornes à utiliser sont le « Com » et l'une ou l'autre des bornes « mA/μA » ou « 20 A », suivant l'intensité à mesurer.

## 3° Résistances

Cette fonction comporte six calibres. La mesure se réalise entre les bornes « Com » et « V, Ω, Hz ».

## 4° Test de diodes

Le rotacteur est à placer sur la position «  $\rightarrow \text{---} \bullet \text{---}$  ».

Les bornes à utiliser sont « Com » pour le « moins » et « V, Ω, Hz » pour le « plus ». Dans le test en sens direct d'une diode au silicium (« plus » relié à l'anode), on doit lire sur l'affichage une valeur de l'ordre de 0,6 V. Si la diode est défectueuse, on affichera :

– 3,2 V si la jonction est coupée ;

– 0 V si elle est en court-circuit.

Dans le cas du test en inversion (« plus » relié à la cathode) on doit relever sur l'affichage 3,2 V si la diode n'est pas défectueuse.

## 5° Test de continuité

Il est également possible de se servir de ce même calibre pour tester la continuité. Si la résistance du circuit testé est inférieure à 50 Ω, un buzzer retentit.

## 6° Capacité

Après avoir positionné le rotacteur sur la position convenable, la

capacité à mesurer doit avoir ses broches insérées dans le support prévu à cet effet. Deux précautions sont cependant à prendre :

– la capacité doit obligatoirement être déchargée avant la mesure ; il suffit pour cela de relier entre elles, auparavant, les deux armatures ;

– s'il s'agit d'une capacité polarisée (électrolytique ou un tantale), il est nécessaire de respecter les polarités indiquées en regard du support du boîtier.

## 7° Fréquence

Le rotacteur est à positionner sur « Hz ». Dans cette situation, le multimètre sélectionne automatiquement le bon calibre parmi une gamme de quatre s'étalant de 4 kHz à 4 MHz. Au-delà, on peut sélectionner manuellement le calibre 30 MHz. Les bornes à utiliser sont le « Com » et le « V, Ω, Hz ».

Les signaux à mesurer doivent avoir une valeur efficace minimale de l'ordre de 200 à 350 mV et ne pas dépasser 5 V.

Photo 3. – L'appareil nécessite l'utilisation de deux cartes imprimées.

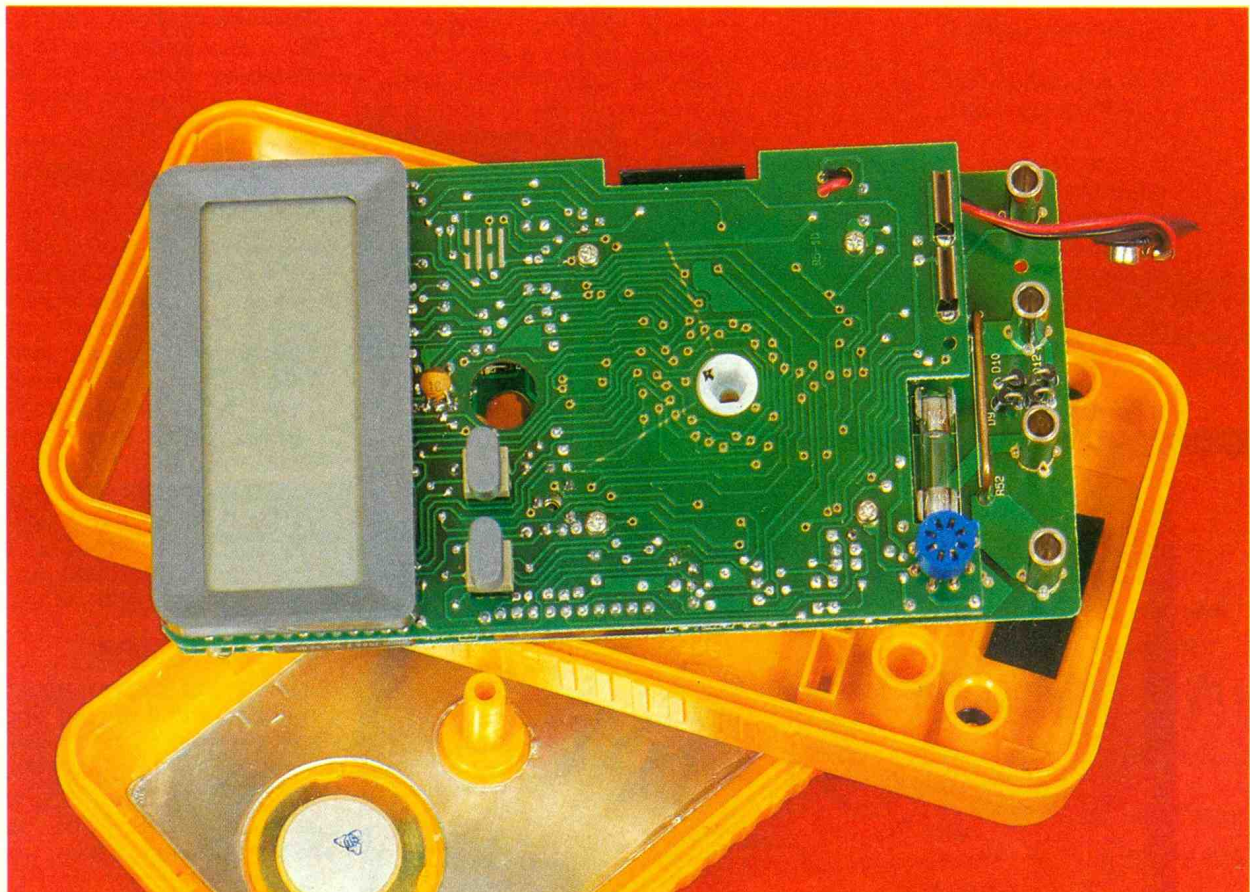

Fig.2. – Caractéristique des différents calibres

	Calibre	Résolution	Précision		
Tension	400 mV 4 V 40 V 400 V 1 000 V = 750 V ~	100 $\mu$ V 1 mV 10 mV 100 mV 1 V	$\pm 0,5 \%$ + 1 digit DC  $\pm 1,25 \%$ + 4 digits AC	Protection	1 200 V/DC  850 V/AC
	Intensité	400 $\mu$ A 4 mA 40 mA 400 mA 2 000 mA 20 A	0,1 $\mu$ A 1 $\mu$ A 10 $\mu$ A 100 $\mu$ A 1 mA 10 mA		$\pm 1 \%$ + 1 digit DC  $\pm 1,5 \%$ $\pm 3$ digits
Résistance		400 $\Omega$ 4 k $\Omega$ 40 k $\Omega$ 400 k $\Omega$ 4 M $\Omega$ 40 M $\Omega$	0,1 $\Omega$ 1 $\Omega$ 10 $\Omega$ 100 $\Omega$ 1 k $\Omega$ 10 k $\Omega$	+ 0,75 %     $\pm 1,5 \%$	Courant de test max.
	Capacité	4 nF 40 nF 400 nF 4 $\mu$ F 40 $\mu$ F	1 pF 10 pF 100 pF 1 nF 10 nF	$\pm 2 \%$ + 4 digits    $\pm 3 \%$ + 4 digits	
Fréquence		4 kHz 40 kHz 400 kHz 4 MHz 30 MHz	1 Hz 10 Hz 100 Hz 1 kHz 10 kHz	$\pm 0,5 \%$ + 3 digits	Protection

## 8° Test logique

Il permet de mettre évidence, de façon très simple, les niveaux logiques, 0 ou 1, par l'affichage symbolique suivant :

- « ▲ » niveau haut
- « ▼ » niveau bas.

Le rotacteur est à placer en regard de la graduation « Logic » et la borne « Com » est à relier au potentiel négatif de référence, tandis que la broche « V,  $\Omega$ , Hz » est à relier au point à tester. Le niveau 1 s'affiche si le potentiel mesuré est de 2,4 V  $\pm$  0,3 V.

## 9° Gain d'un transistor

Le rotacteur est à placer sur la position « 4FE » et le transistor dont on veut connaître le gain aura ses broches insérées dans le support prévu à cet effet. Attention, il faudra non seulement tenir compte de la correspondance E, B, C (Emetteur, Base, Collecteur), mais également du type de transistor PNP ou NPN. Le gain du transistor, appelé couramment le « Bêta », apparaît alors sur l'afficheur. Ce gain est le résultat d'un rapport de variation du courant de base sur celle du courant recueilli sur le collecteur.

## MAINTENANCE

### 1° Remplacement de la pile

Pour retirer la pile, il suffit d'ouvrir les trois vis reliant les faces supérieure et inférieure. En éloignant la face inférieure, la pile de 9 V devient accessible.

### 2° Remplacement du fusible

Il est nécessaire en outre de retirer le module électronique de la face avant. Le rotacteur se déboîtera à cette occasion ; son axe hexagonal sortira de son emboîtement femelle solidaire du module. Le fusible est alors visible et accessible. En remontant le module dans la face avant, il convient de bien respecter les positions relatives de l'axe hexagonal et de son embase ; une flèche blanche graduée sur le module facilitera cette tâche.

## CONCLUSION

Il s'agit d'un multimètre véritablement performant : un appareil à rapport qualité-prix fort intéressant et dont les possibilités sont nombreuses. Il trouvera sa place aussi bien dans l'outillage de l'amateur électronique que dans celui du professionnel. ■

Photo 4. – Aspect des diverses prises d'utilisation.

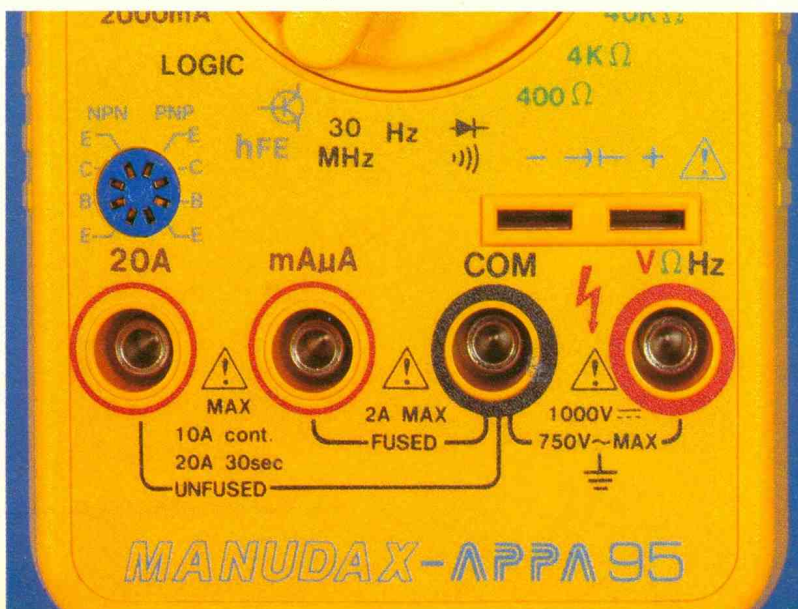

# SIMPLIFICATION DES LIAISONS AVEC UNE REMORQUE



Nous avons déjà eu l'occasion de faire connaissance avec les fréquences vocales utilisées dans la numérotation téléphonique moderne. Le présent montage est une application originale et assez inattendue de ce principe ; il se propose de réduire sensiblement le nombre de liaisons électriques entre une voiture et la remorque ou la caravane qu'elle tracte, tout en continuant d'assurer les mêmes fonctions.

## I - LE PRINCIPE

### a) Rappel sur le système DTMF

La DTMF (Dual Tone Multi Frequency) est une technique de composition de numéros téléphoniques consistant à superposer, pour un chiffre donné, deux fréquences musicales parfaitement calibrées en valeur. Ce système, qui remplacera progressivement le chiffreage traditionnel qui consistait à générer des variations binaires importantes du potentiel de ligne, présente une plus grande souplesse, tout en étant davantage fiable.

La **figure 1** reprend les valeurs des deux fréquences de base qui composent chaque chiffre. Avec huit fréquences, il est ainsi possible de réaliser seize combinaisons différentes.

Rappelons que les fréquences générées sont sinusoïdales et se caractérisent par des valeurs telles que tout risque de confusion, par le biais d'harmoniques par

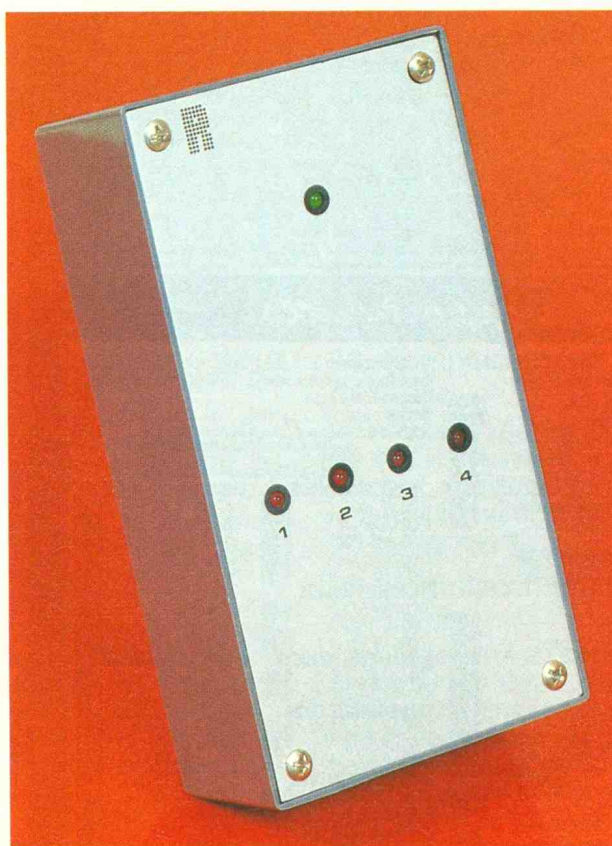

	1209 Hz	1336 Hz	1477 Hz	1633 Hz
697 Hz	1	2	3	A
770 Hz	4	5	6	B
852 Hz	7	8	9	C
941 Hz	*	0	#	D

**1** Décomposition du clavier DTMF, chaque chiffre correspond à deux fréquences.

exemple, est totalement exclu. Il existe deux circuits intégrés spécialement conçus pour la DTMF. Il s'agit des :

- TCM 5089, qui est un codeur générant des fréquences vocales ;
- SSI 202, qui est le décodeur ; il restitue, sous une forme binaire exploitable, les signaux analogiques sinusoïdaux, après décodage.

Ces deux circuits sont disponibles, au niveau amateur, auprès de certains fournisseurs.

### b) Adaptation au présent montage (fig. 2)

Le nombre de fils électriques de section non négligeable (eu égard aux intensités transmises) équipant les coupleurs mâle et femelle, destinés à la liaison véhicule-remorque, est généralement de six ou de sept. Il s'agit en effet :

- de disposer d'une tension permanente de 12 V à bord de la caravane ;
- d'assurer l'allumage des feux



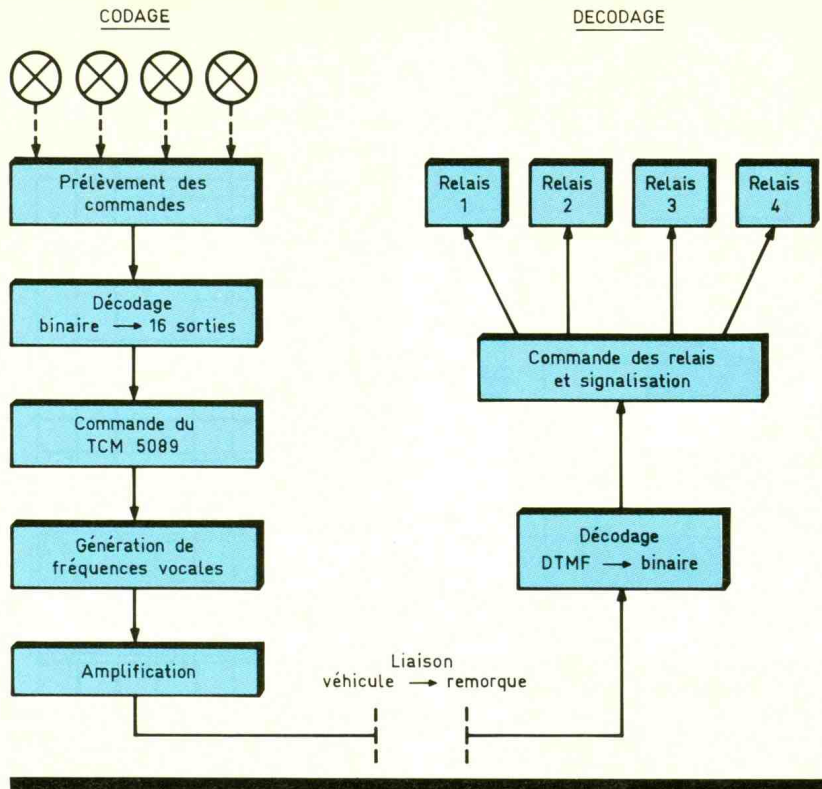

rouges et de la plaque minéralogique ;  
 – de commander l’allumage des feux « stop » ;  
 – d’allumer le clignotant gauche ;

– d’allumer le clignotant droit.  
 Il va de soi que certaines de ces fonctions peuvent fonctionner simultanément. Il peut même arriver que toutes les fonctions sont activées en même temps, par

exemple la nuit, en freinant et en ayant enclenché le « warning »... L’idée maîtresse de notre montage consiste à créer un système de quatre canaux, a, b, c et d, chacun étant affecté à l’une des fonctions évoquées ci-dessus :

- canal a : feux rouges + plaque
- canal b : feux « stop » ;
- canal c : clignotant gauche ;
- canal d : clignotant droit.

Avec ce principe, il peut alors se produire 16 combinaisons différentes, qui correspondent en fait à toutes les situations possibles. Le codage consiste à prendre en compte les fonctions commandées à bord du véhicule, par un simple prélèvement de potentiel sur l’ampoule concernée, et à réaliser dans un premier temps un décodage binaire (4 bits) → 16 sorties linéaires. Le résultat de cette première opération est ensuite exploité pour commander un circuit TCM 5089, lequel génère le couple de fréquences vocales correspondant à chaque situation.

Après une amplification adaptée, les signaux sont dirigés vers un boîtier récepteur situé dans la remorque. A ce niveau se réalise alors le décodage DTMF → binaire, pour reconstituer les diver-

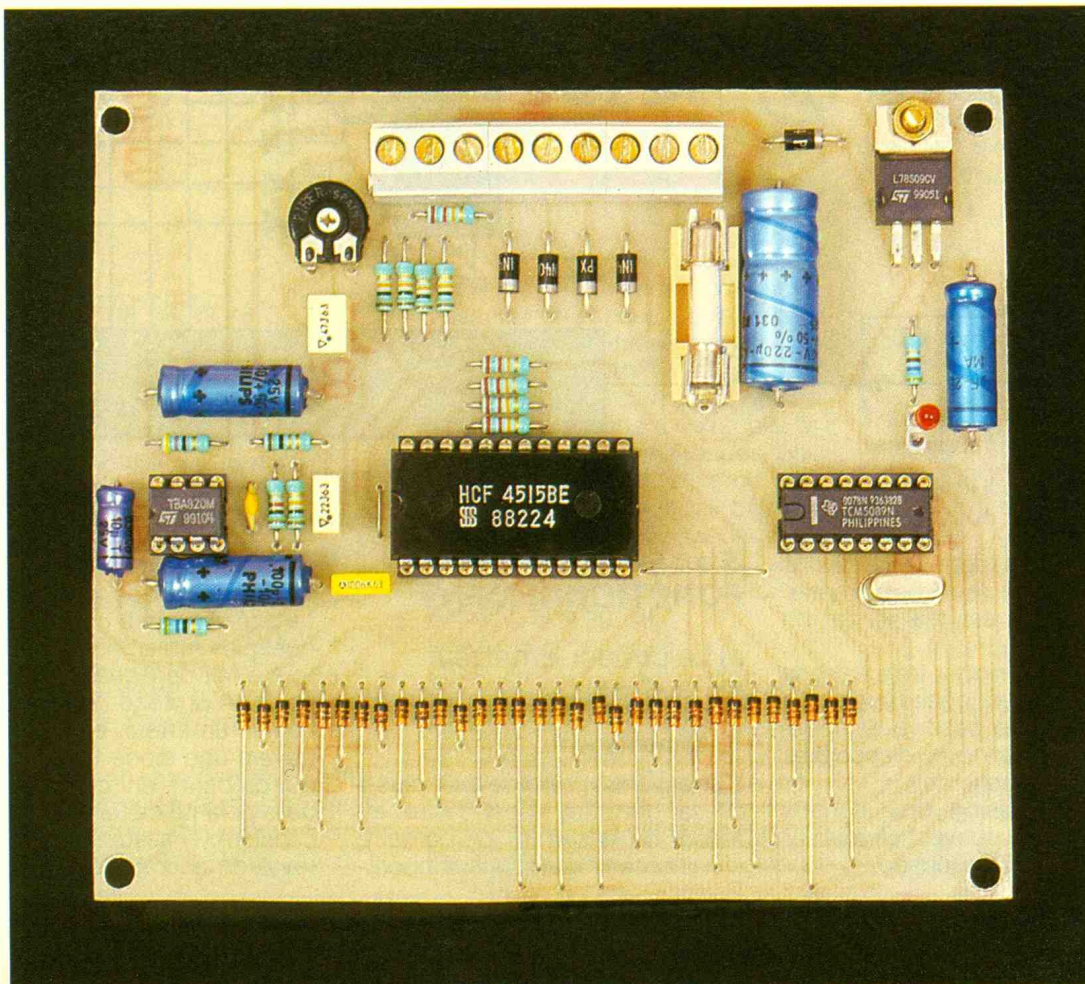
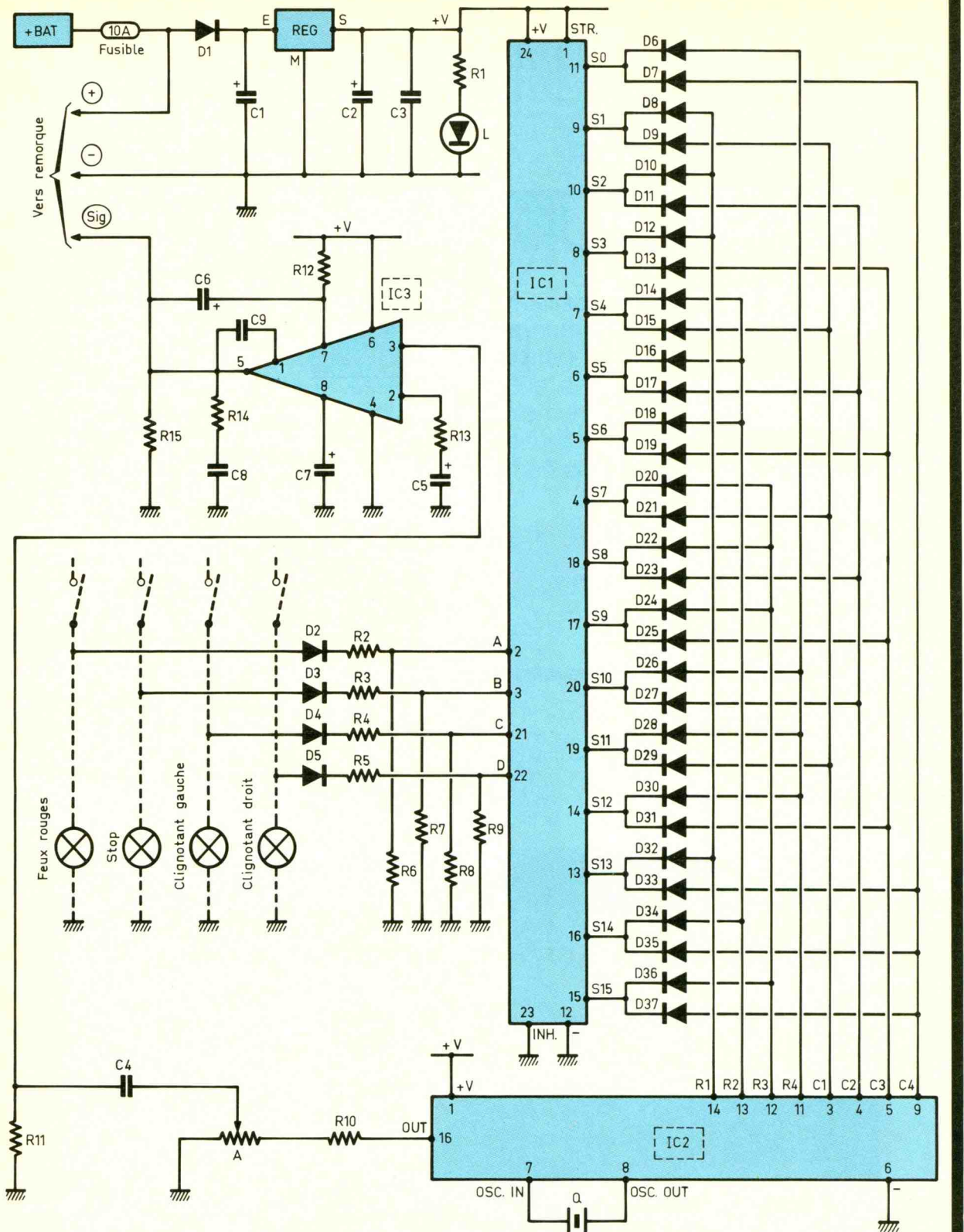

Photo 2. – Aspect de la carte imprimée du codeur-émetteur.

# 3

Le cœur du montage repose sur l'emploi du codeur DTMF, le TCM 5089.



ses situations dont nous avons parlé au début de ce paragraphe. Ce décodage est réalisé par un circuit SSI 202.

Grâce à ce principe, trois liaisons sont simplement nécessaires :

- les polarités positive et négative de puissance et disponibles de façon permanente ;
- la transmission des signaux DTMF, liaison pouvant se réaliser par un fil de faible section.

## II - LE FONCTIONNEMENT

### a) Le codeur-émetteur (fig. 3, 5 et 6)

#### 1. Alimentation

L'énergie est prélevée du « plus » de la batterie, c'est-à-dire en amont de la serrure de contact, afin d'obtenir un dispositif opéra-

tionnel en permanence. Il faut noter que, en situation de veille, l'intensité absorbée ne dépasse pas quelques milliampères, ce qui est tout à fait négligeable. Un fusible de 10 A protège l'installation. Le boîtier émetteur est alimenté à travers une diode D<sub>1</sub>, servant de détrompeur, en cas d'inversion de la polarité de l'alimentation. La capacité C<sub>1</sub> assure un premier filtrage de courant légèrement on-

# 4

Côté remorque, les quatre canaux sont décodés grâce au décodeur SSI 202 P.

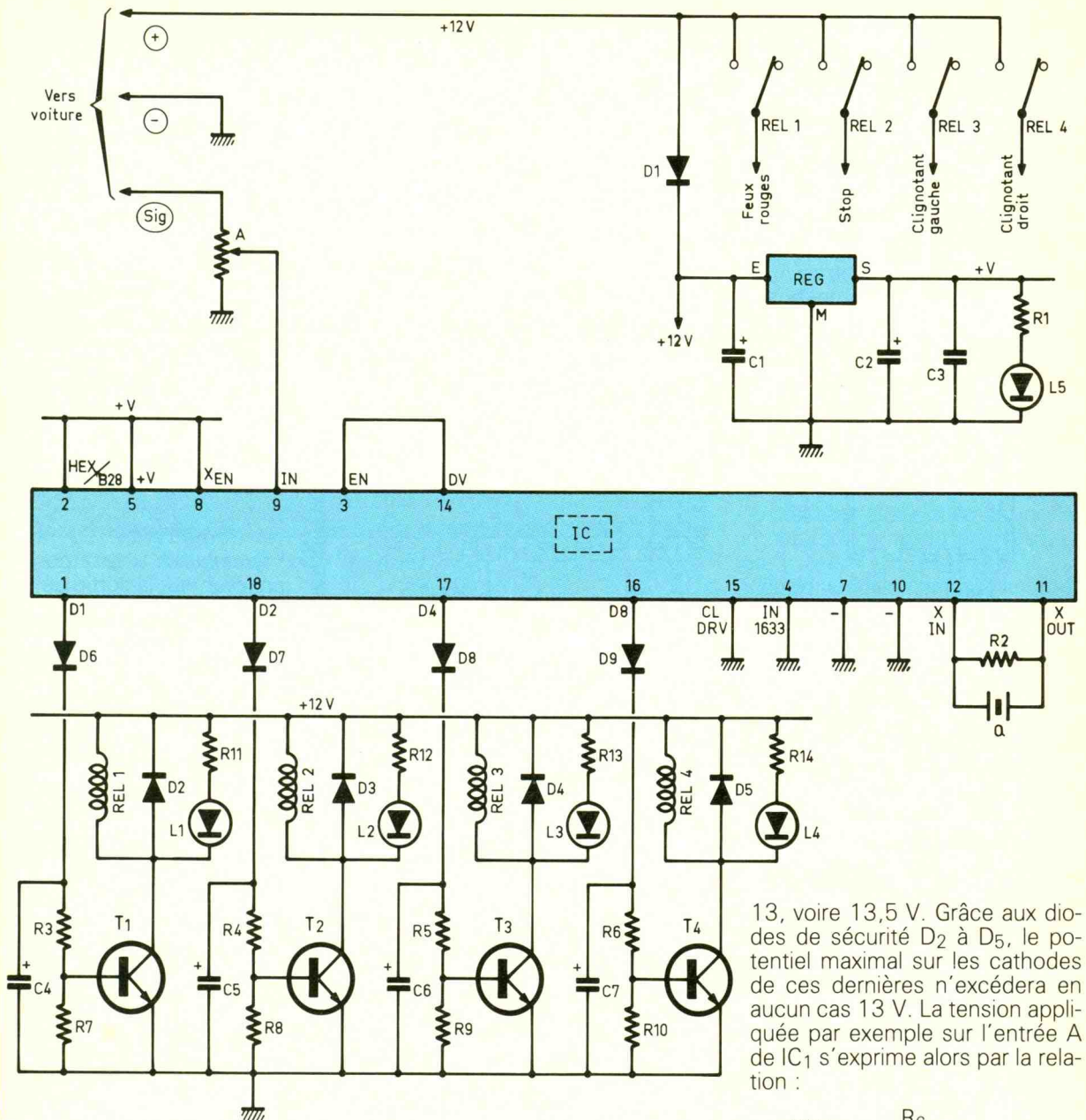

dulé en provenance de l'alternateur de charge. Un régulateur délivre sur sa sortie un potentiel continu de 9 V, à qui C<sub>2</sub> fournit un complément de filtrage. Quant à la capacité C<sub>3</sub>, sa mission est d'assurer le découplage du montage et de l'alimentation. La LED L signale que le montage est sous tension.

## 2. Décodage binaire → linéaire

Le boîtier IC<sub>1</sub> est un CD 4515. Il s'agit d'un décodeur comportant quatre entrées binaires référencées A, B, C et D, et seize sorties S<sub>0</sub> à S<sub>15</sub>.

A condition que l'entrée INHIBIT se trouve reliée à un état bas et que l'entrée de mémorisation « STROBE » (inutilisée dans la

présente application) soit soumise à un état haut, seule la sortie correspondant au nombre binaire présenté sur les entrées est à l'état bas. Toutes les autres sont à l'état haut. Par exemple, si la configuration binaire des entrées est de 0110 (sens de lecture D, C, B, A), la sortie S<sub>6</sub> présente un état bas, tandis que toutes les autres sont à l'état haut (voir le tableau de fonctionnement de la fig. 6).

Les résistances R<sub>2</sub> à R<sub>9</sub> forment une telle disposition est, en effet, nécessaire, étant donné que le circuit intégré est alimenté par un potentiel de 9 V ; or les tensions prélevées au niveau des ampoules à contrôler peuvent atteindre

13, voire 13,5 V. Grâce aux diodes de sécurité D<sub>2</sub> à D<sub>5</sub>, le potentiel maximal sur les cathodes de ces dernières n'excédera en aucun cas 13 V. La tension appliquée par exemple sur l'entrée A de IC<sub>1</sub> s'exprime alors par la relation :

$$u = 13V \times \frac{R_6}{R_2 + R_6}$$

$$= 13V \times \frac{22}{22 \times 10} \approx 8,9V$$

## 3. Le TCM 5089, générateur des fréquences vocales

Le TCM 5089 génère les huit fréquences de base qui, groupées par paires, constituent les fondements du système DTMF. Les entrées de commande sont réparties en deux groupes : les rangées (quatre fréquences) et les colonnes (quatre autres fréquences). Pour que le circuit intégré puisse fonctionner, il convient de soumettre *simultanément* une entrée « rangée » et une entrée « colonne » à un état bas, les entrées non sollicitées, laissées en l'air, sont alors à l'état haut.

# 5

Le brochage des circuits intégrés.

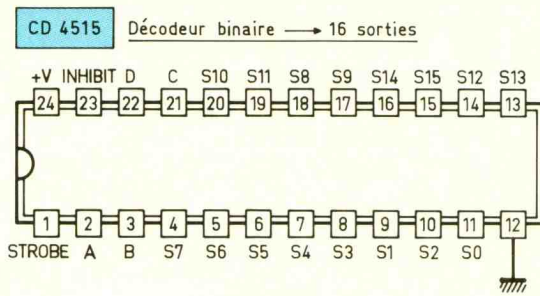

**TBA 820 M** Ampli audi 2W

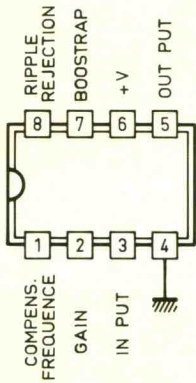

**TC 5089** Générateur de fréquences vocales (DTMF)

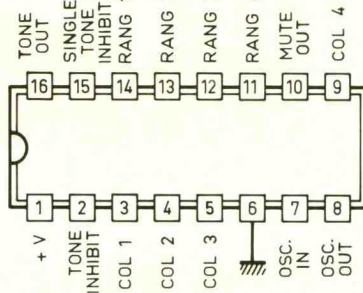

**SSI 202** Décodeur DTMF → binaire

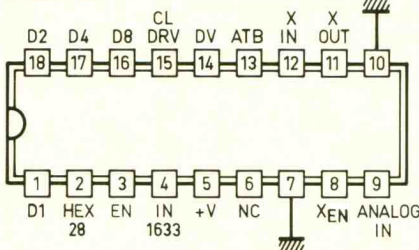

Le circuit est doté de sécurités internes ; ainsi, si on soumet seulement une entrée « rangée », ou seulement une entrée « colonne », à un état bas, aucun signal n'est disponible sur la sortie de IC<sub>2</sub>. La même remarque s'applique dans le cas de la réunion, à un état bas, de deux entrées « rangée » ou « colonne ».

La commande est assurée par le jeu de trente-deux diodes (D<sub>6</sub> à D<sub>37</sub>) reliées aux entrées adaptées de IC<sub>2</sub> par les cathodes et aux sorties S<sub>i</sub> de IC<sub>1</sub> par les anodes.

Par exemple, si la configuration de sollicitation des canaux sur les entrées de IC<sub>1</sub> est de 0011 (sens D → A), la sortie S<sub>3</sub> de ce circuit

est à l'état bas, ce qui a pour conséquence la soumission à un niveau logique zéro des entrées R<sub>1</sub> et C<sub>3</sub> du TCM 5089. Ce dernier délivre alors une combinaison de deux fréquences de 697 Hz et 1 477 Hz, ainsi que l'indique le tableau de la figure 6. La base de temps interne de IC<sub>2</sub> est pilotée par un quartz de 3,579 545 MHz. Le signal est recueilli sur le point médian de l'ajustable A.

## 4. Amplification des signaux

Le boîtier référencé IC<sub>3</sub> est un TBA 820M. Il s'agit d'un amplificateur audio, de puissance moyenne (environ 1,5 W). Les signaux délivrés par IC<sub>2</sub> sont présentés sur l'entrée de IC<sub>3</sub> par l'intermédiaire de C<sub>4</sub>. Grâce à l'ajustable A, il est possible de prélever, sur la sortie de IC<sub>2</sub>, une fraction plus ou moins importante de l'amplitude du signal généré, et d'agir ainsi sur la puissance de sortie de IC<sub>3</sub>, étant donné que ce dernier travaille à gain constant fixé par le couple R<sub>13</sub>/C<sub>5</sub>.

La capacité C<sub>6</sub> assure la contre-réaction nécessaire à la stabilité du fonctionnement, tandis que C<sub>9</sub> agit en compensateur de fréquence. Enfin, C<sub>7</sub> a un rôle de filtre vis-à-vis de fréquences parasites éventuelles (réjection).

La partie de IC<sub>3</sub> est en liaison directe avec la sortie du boîtier émetteur.

## b) Le décodeur-récepteur (fig. 4, 5 et 6)

### 1. Alimentation

La diode D<sub>1</sub> sert de détrompeur de polarité. Son anode est reliée au « plus 12 V » en provenance du boîtier émetteur. Un régulateur, monté en aval de D<sub>1</sub>, délivre sur sa sortie un potentiel de 5 V, valeur imposée pour un fonctionnement correct du SSI 202.

La capacité C<sub>2</sub> assure un complément de filtrage à celui qui a déjà été réalisé par C<sub>1</sub>. Le découplage du circuit aval de cette alimentation est effectué par C<sub>3</sub>. Une LED L<sub>5</sub> montre que le récepteur est sous tension.

### 2. Le SSI 202

Il s'agit d'un circuit intégré qui est en quelque sorte l'opposé du TCM 5089. En effet, il restitue sous la forme d'un codage binaire les différentes paires de fréquences de base constituant le

# 6

Table de vérité de l'ensemble codeur-décodeur.

COMMANDES		CD 4515	TCM 5089			Correspond clavier DTMF	SSI 202						
Canal		Sortie décodeur	Rang (état 0)	Colonne (état 0)	Fréquences (Hz)		D8	D4	D2	D1			
4	3	2	1			4	3	2	1				
0	0	0	0	S0	4	4	941	1633	D	0	0	0	0
0	0	0	1	S1	1	1	697	1202	1	0	0	0	1
0	0	1	0	S2	1	2	697	1336	2	0	0	1	0
0	0	1	1	S3	1	3	697	1477	3	0	0	1	1
0	1	0	0	S4	2	1	770	1209	4	0	1	0	0
0	1	0	1	S5	2	2	770	1336	5	0	1	0	1
0	1	1	0	S6	2	3	770	1477	6	0	1	1	0
0	1	1	1	S7	3	1	852	1209	7	0	1	1	1
1	0	0	0	S8	3	2	852	1336	8	1	0	0	0
1	0	0	1	S9	3	3	852	1477	9	1	0	0	1
1	0	1	0	S10	4	2	941	1336	0	1	0	1	0
1	0	1	1	S11	4	1	941	1209	*	1	0	1	1
1	1	0	0	S12	4	3	941	1477	#	1	1	0	0
1	1	0	1	S13	1	4	697	1633	A	1	1	0	1
1	1	1	0	S14	2	4	770	1633	B	1	1	1	0
1	1	1	1	S15	3	4	852	1633	C	1	1	1	1

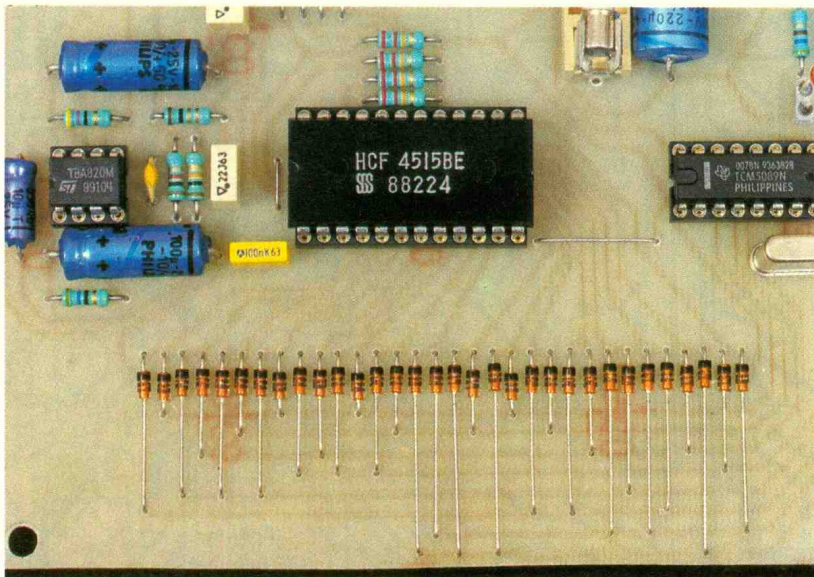

Photo 3. – Gros plan sur le décodeur binaire 4515.

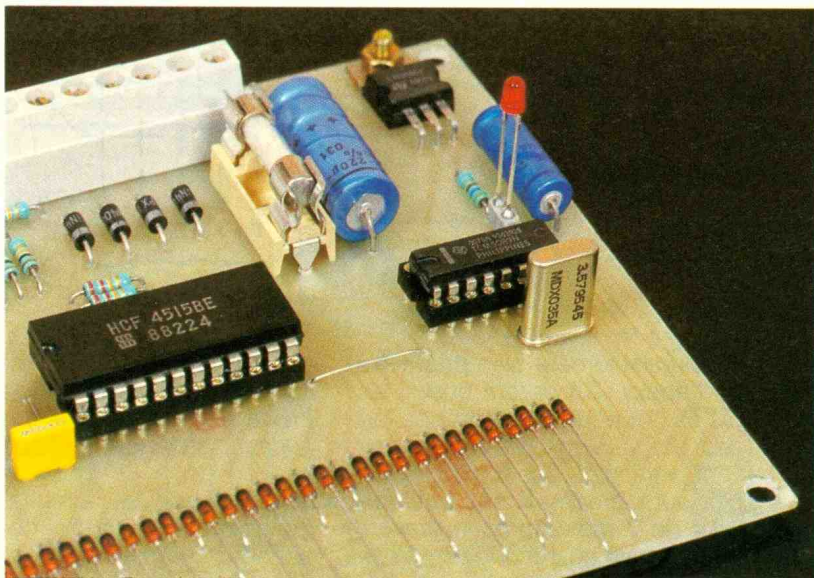

Photo 4. – Mise en place du quartz.

système DTMF. Les signaux analogiques sont présentés sur l'entrée IN, par l'intermédiaire d'un ajustable A, qui ne délivre qu'une fraction réglable de l'amplitude du signal analogique DTMF, issu du boîtier-codeur. Cette amplitude doit rester relativement faible : de l'ordre de 0,6 V au maximum et de 0,02 V au minimum. Comme le TCM 5089, ce circuit intégré comporte une base de temps interne pilotée par un quartz de 3,579 545 MHz, relié aux entrées  $X_{in}$  et  $X_{out}$ . Le SSI 202 peut travailler suivant deux modes de décodage : un premier appelé « hexadécimal » et un second dénommé « binaire  $2 \times 8$  ». Si on relie l'entrée

« MEX/B28 » à un état haut, le circuit décode en mode hexadécimal ; c'est le cas de la présente application, ainsi que l'illustre le tableau de la figure 6 (voir sorties  $D_1$ ,  $D_2$ ,  $D_4$  et  $D_8$ ). Le circuit intégré comporte également une entrée « IN 1633 ». Si on soumet celle-ci à un état haut, il se produit la neutralisation du décodage des quatre combinaisons de fréquences liées à la valeur 1 633 Hz. Il s'agit de la quatrième colonne A, B, C, D du clavier téléphonique, qui n'est généralement pas utilisée en numérotation. Mais dans le cas présent, l'entrée « IN 1633 » est reliée à un état bas ; en conséquence, le circuit décode

l'ensemble des seize combinaisons de base évoquées en début d'article.

Le résultat binaire du décodage se relève sur les quatre sorties  $D_1$ ,  $D_2$ ,  $D_4$  et  $D_8$ , à condition toutefois que l'entrée « EN » soit soumise à un état haut. Cela se réalise à chaque fois que la sortie « DV » présente un état haut. Or cette sortie, qui est le contrôle du décodage, passe à l'état haut lorsque le SSI 202 reconnaît comme valable un signal analogique présenté sur son entrée.

Si « EN » est soumise à un état bas, les sorties  $D_i$  prennent systématiquement le troisième état encore appelé état de haute impédance, où les sorties sont déconnectées électriquement de la structure interne du circuit intégré.

Signalons également que la base de temps interne ne peut être opérationnelle que si l'entrée « XEN » se trouve soumise à un état haut. Quant à l'entrée « CLDRV », elle permet le passage prématuré de la sortie « DV » à un état bas par simple présentation d'une impulsion positive sur l'entrée en question. Elle n'est pas utilisée dans la présente application.

### 3. Commande des relais d'utilisation

Comme l'indique le tableau général de fonctionnement de la figure 6, toutes les combinaisons possibles avec les quatre sorties  $D_i$  du SSI 202 peuvent se produire. Dans chaque cas, le résultat consiste à obtenir la fermeture d'un ou de plusieurs relais d'utilisation. Examinons comment ces relais sont commandés, à titre d'exemple prenons le cas du relais « REL 1 ».

Quand la sortie  $D_1$  de IC présente un état haut, le transistor  $T_1$  se sature. Dans son circuit collecteur, est monté le bobinage du relais en question. On peut d'ailleurs noter que ce dernier est directement alimenté par le potentiel de 12 V issu du boîtier codeur. La diode  $D_2$  protège  $T_1$  des effets liés à la surtension de self, qui se manifeste lors des coupures. La LED  $L_1$ , dont le courant est limité par  $R_{11}$ , signale la fermeture du relais.

Enfin, lors des diverses commutations d'une situation binaire du SSI 202 à une autre situation, la sortie « DV » passe, pendant une durée de l'ordre de 25 à 30 ms,

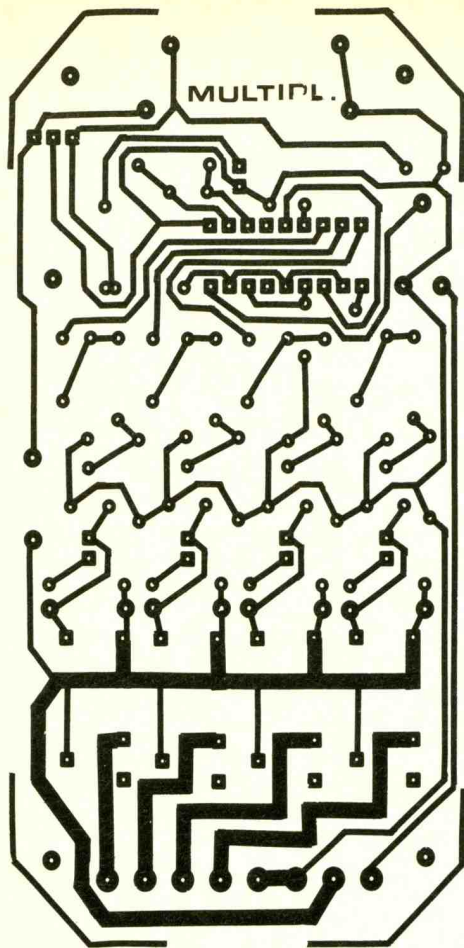

## DECODEUR

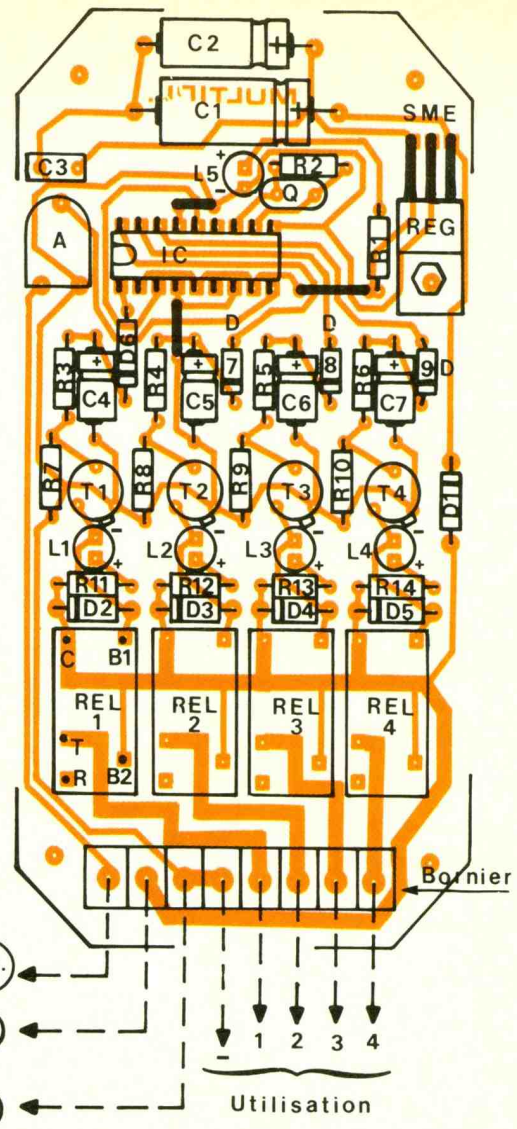

à un état bas. Cette disposition est le résultat du délai qui est accordé au circuit intégré, pour reconnaître avec une fiabilité suffisante, la nouvelle combinaison de fréquences DTMF.

Dans certains cas, sans précaution particulière, on passerait alors par une situation d'ouverture brève de tous les relais fermés ; cela est surtout gênant pour ceux qui devraient rester fermés d'une configuration à l'autre.

Les capacités C4 à C7 évitent ce désagrément en continuant d'alimenter la jonction base-émetteur des transistors de commande pendant ces mini-coupures.

### III - LA REALISATION PRATIQUE

#### a) Circuits imprimés (fig. 7)

Peu de remarques sont à faire à leur sujet. Il est même possible de les réaliser par le biais de l'application directe des éléments de transfert Mécanorma : pastilles et bandelette adhésive, sur le cui-

vre préalablement bien dégraissé de l'époxy. On notera que si les pistes ont pour la plupart une largeur de 0,8 mm, celles qui doivent véhiculer des courants de plusieurs ampères ont une largeur de 2 mm. Après la gravure dans le bain de perchlorure de fer et un abondant rinçage, toutes les pastilles seront percées à l'aide d'un foret de 0,8 mm de

diamètre. Certains trous seront à agrandir pour les adapter au diamètre des connexions des composants auxquels ils sont destinés.

Pour achever les circuits imprimés, il est toujours conseillé d'étamer les pistes, directement au fer à souder. Cette technique améliore sensiblement leur tenue. De plus, dans le cas pré-

Photo 5. - Réalisation du décodeur-récepteur.

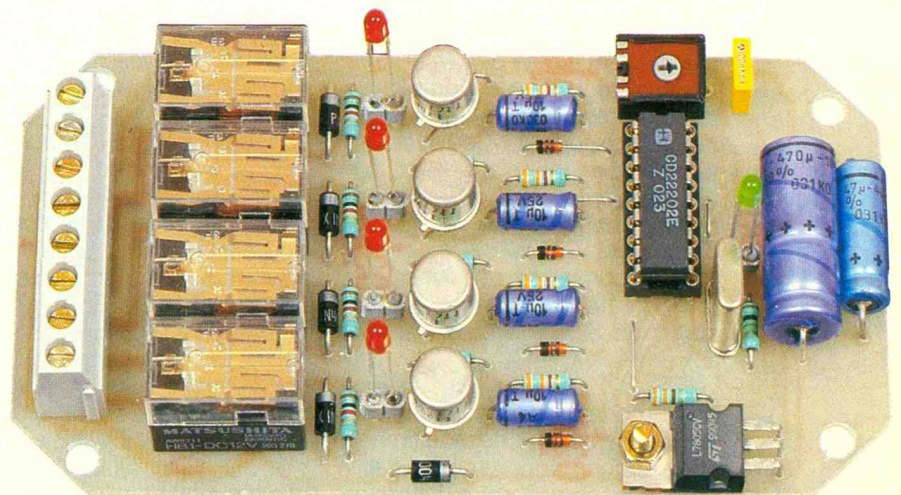

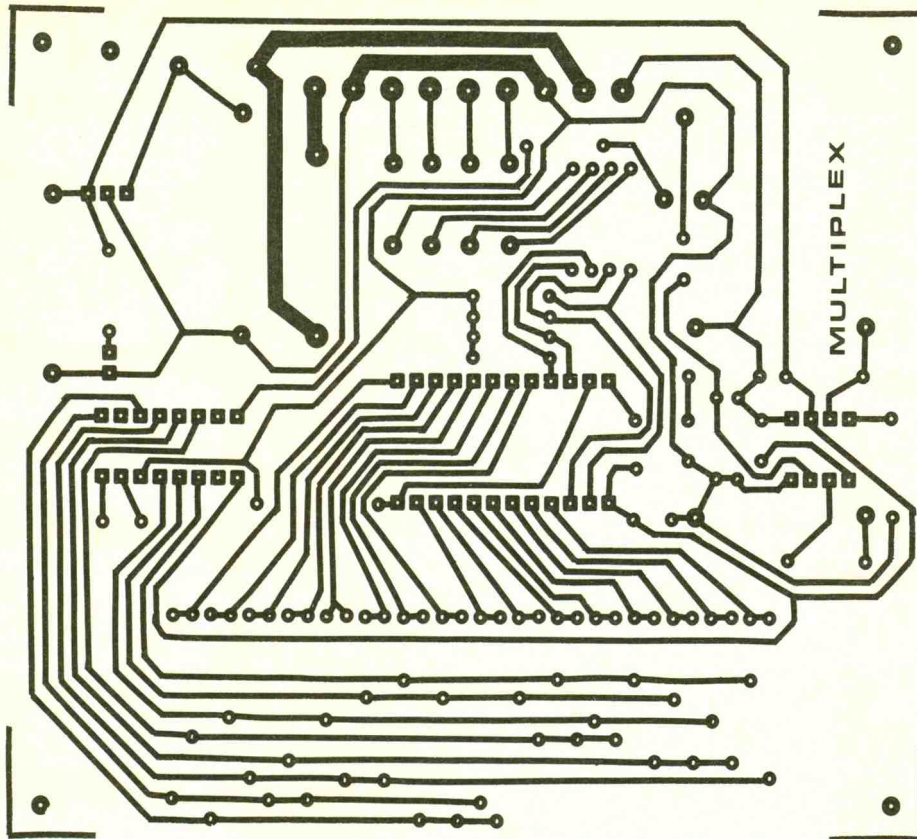

sent, la quantité d'étain déposée sur les pistes de grande largeur augmente grandement leur conductivité.

### b) Implantation des composants (fig. 8)

L'ordre d'implantation est toujours le même : on débute par les composants de faible épaisseur tels que les straps, les diodes, les résistances, pour terminer par ceux dont la hauteur est plus imposante comme les grosses capacités électrolytiques et les relais. Deux recommandations importantes : le respect de l'orientation des composants polarisés et la bonne qualité des soudures.

L'utilisation de supports pour circuits intégrés est intéressante parce qu'elle évite le chauffage excessif de ces derniers et qu'elle facilite une recherche éventuelle de la cause d'un mauvais fonctionnement.

### c) Installation et mise au point

La figure 9 illustre le schéma général de l'installation. Peu de remarques sont à faire, compte tenu de la simplicité du montage. L'alimentation générale du dispositif peut être contrôlée par un interrupteur, à pouvoir de coupure suffisant, disposé sur le tableau de bord du véhicule tracteur.

Les réglages sont également très simples. L'ajustable du boîtier doit être réglé de manière à présenter un signal d'amplitude maximale, mais sans déformation. On peut le contrôler sur un oscilloscope. En général, la position intermédiaire du curseur convient.

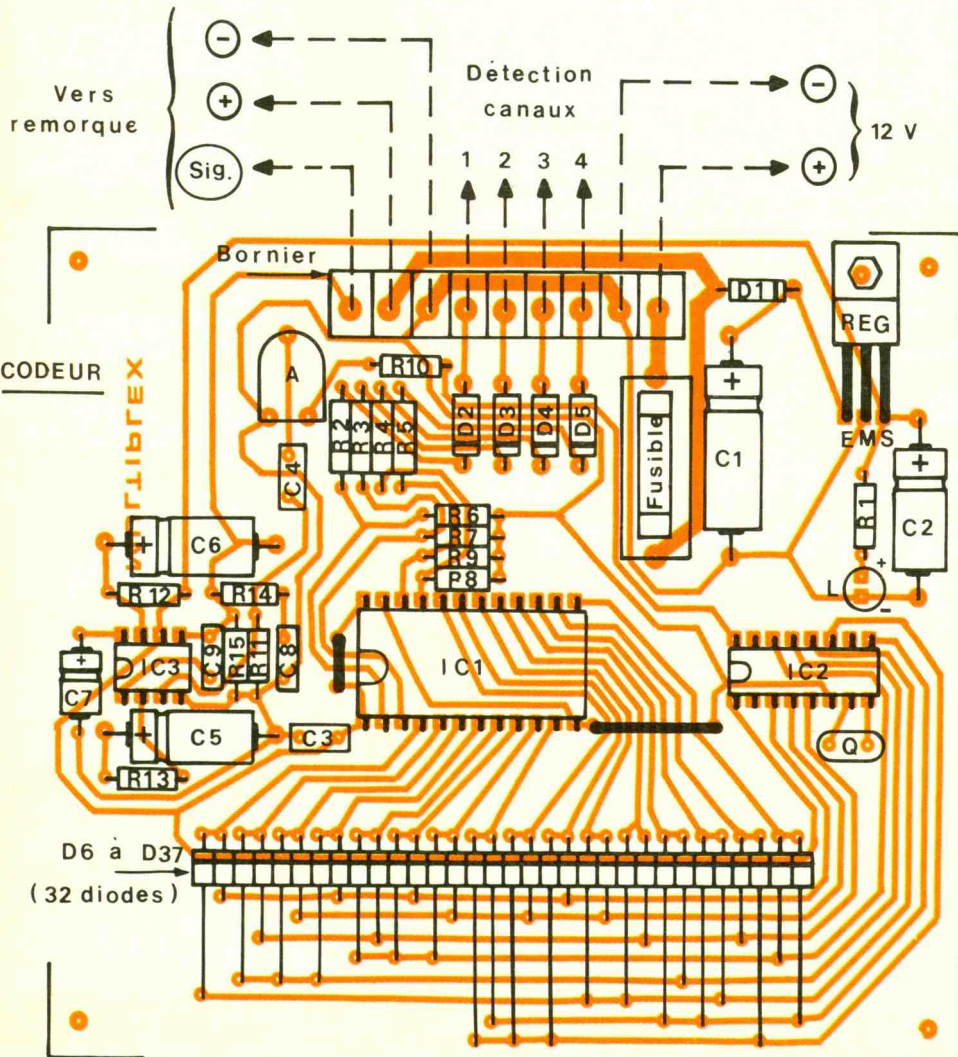
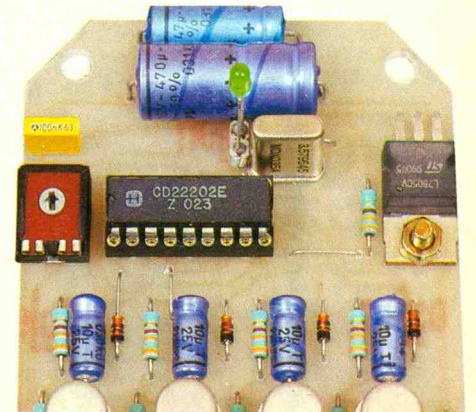
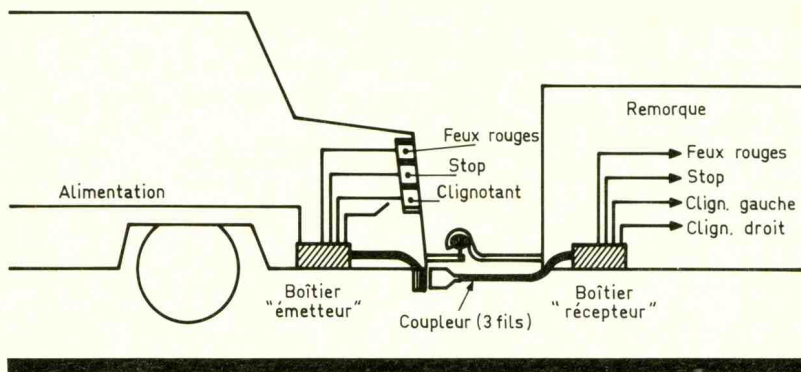

Photo 6. - Gros plan sur le décodeur DTMF.





Pour la mise au point du positionnement du curseur de l'ajustable du récepteur, le principe consiste, expérimentalement, à déterminer les positions MINI et MAXI correspondant au décro-

chement du SSI 202. On choisira alors une position intermédiaire du curseur, pour obtenir une bonne stabilité de fonctionnement.

Robert KNOERR

## LISTE DES COMPOSANTS

### a) Boîtier codeur-émetteur

2 straps (1 horizontal, 1 vertical)  
 $R_1$  : 560  $\Omega$  (vert, bleu, marron)  
 $R_2$  à  $R_5$  : 4  $\times$  10 k $\Omega$  (marron, noir, orange)  
 $R_6$  à  $R_{10}$  : 5  $\times$  22 k $\Omega$  (rouge, rouge, orange)  
 $R_{11}$  : 10 k $\Omega$  (marron, noir, orange)  
 $R_{12}, R_{13}$  : 2  $\times$  56  $\Omega$  (vert, bleu, noir)  
 $R_{14}$  : 1  $\Omega$  (marron, noir, or)  
 $R_{15}$  : 1 k $\Omega$  (marron, noir, rouge)  
 A : ajustable 4,7 k $\Omega$ , implantation horizontale, pas de 5,08  
 $D_1$  à  $D_5$  : 5 diodes 1N4004, 4007  
 $D_6$  à  $D_{37}$  : 32 diodes-signal 1N4148, 914  
 L : LED rouge  $\varnothing$  3  
 REG : régulateur 9 V 7809  
 $C_1$  : 220  $\mu$ F/16 V électrolytique  
 $C_2$  : 47  $\mu$ F/10 V électrolytique  
 $C_3$  : 0,1  $\mu$ F milfeuill  
 $C_4$  : 0,47  $\mu$ F milfeuill  
 $C_5, C_6$  : 2  $\times$  100  $\mu$ F/10 V électrolytique  
 $C_7$  : 10  $\mu$ F/10 V électrolytique  
 $C_8$  : 0,22  $\mu$ F milfeuill  
 $C_9$  : 470 pF céramique  
 Q : quartz 3,579 545 MHz  
 $IC_1$  : CD 4515 (décodeur binaire  $\rightarrow$  16 sorties linéaires)  
 $IC_2$  : TCM 5089 (générateur DTMF)  
 $IC_3$  : TBA 820 M (amplificateur audio)  
 1 support 24 broches  
 1 support 16 broches  
 1 support 8 broches

Porte-fusible pour circuit imprimé  
 Fusible 10 A  
 Bornier soudable (9 broches)  
 Boîtier Retex Box aluminium, 125  $\times$  105  $\times$  35

### b) Boîtier décodeur-récepteur

3 straps (2 horizontaux, 1 vertical)  
 $R_1$  : 330  $\Omega$  (orange, orange, marron)  
 $R_2$  : 1 M $\Omega$  (marron, noir, vert)  
 $R_3$  à  $R_6$  : 4  $\times$  3,3 k $\Omega$  (orange, orange, rouge)  
 $R_7$  à  $R_{10}$  : 4  $\times$  10 k $\Omega$  (marron, noir, orange)  
 $R_{11}$  à  $R_{14}$  : 4  $\times$  1 k $\Omega$  (marron, noir, rouge)  
 A : ajustable 22 k $\Omega$ , implantation horizontale, pas de 5,08  
 $D_1$  à  $D_5$  : 5 diodes 1N4004, 4007  
 $D_6$  à  $D_9$  : 4 diodes-signal 1N4148, 914  
 $L_1$  à  $L_4$  : 4 LED rouges  $\varnothing$  3  
 $L_5$  : LED verte  $\varnothing$  3  
 REG : régulateur 5 V 7805  
 $C_1$  : 470  $\mu$ F/16 V électrolytique  
 $C_2$  : 47  $\mu$ F/10 V électrolytique  
 $C_3$  : 0,1  $\mu$ F milfeuill  
 $C_4$  à  $C_7$  : 4  $\times$  10  $\mu$ F/10 V électrolytique  
 $T_1$  à  $T_4$  : 4 transistors NPN 2N1613, 1711  
 Q : quartz 3,579 545 MHz  
 $IC$  : SSI 202 (décodeur DTMF)  
 Support 18 broches  
 4 relais 12 V/1RT National  
 Bornier soudable (8 broches)  
 Boîtier Retex Polibox RR2 (125  $\times$  70  $\times$  40) ou Teko série Transparent, mêmes dimensions

SERIE "SECURITE"

Performances



# LE PERSONAL VOX DE LEXTRONIC



1990, l'année de tous les espoirs, où les sociétés se lancent dans les produits électroniques encore plus complexes. Lextronic innove et nous montre ses talents en matière de synthèse vocale où il excelle avec son nouveau kit. Aujourd'hui, après une débourse somme toute modique et quelques heures de minutie, vous posséderez l'un des plus performants synthétiseurs de parole du moment.

## CARACTERISTIQUES DE L'APPAREIL

- Dimension du module : 52 x 129 millimètres.
- Puissance de sortie : 1 W maximum sous 4  $\Omega$ .
- Tension d'alimentation : de 9 à 12 V.
- Consommation : nulle au repos, jusqu'à 400 milliampères à pleine puissance.
- Commande : mise en route par contact sur un niveau haut.
- Durée d'un message : de 7 à 15 secondes.
- Cycle répétitif : de une à neuf fois par codage.

## LE KIT

Tout d'abord, un grand bravo pour la qualité de l'ensemble. Le circuit imprimé fabriqué en double face se voit muni de trous chemisés, la notice explicative reste claire pour l'amateur débutant, il vous suffira de lire attentivement la notice de montage fournie avec le kit. L'autre aspect original de celui-ci réside dans

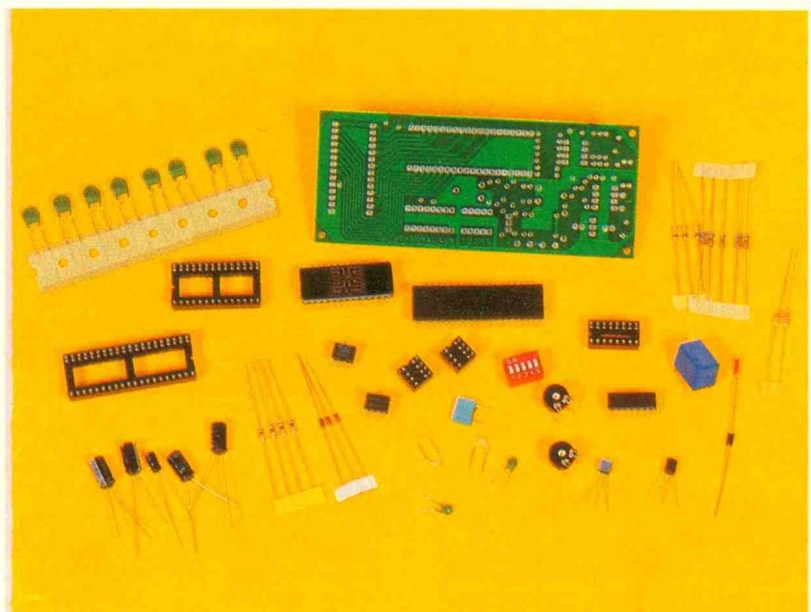

l'absence totale de mise au point, pourtant vous disposez de trois réglages qui vous donnent diverses personnalisations du « Personal Vox ». Le volume sonore, la vitesse de défilement des phrases, tel un magnétophone sur lequel on ajuste la vitesse de

son moteur, et enfin la répétition du message, de une à neuf fois. A ce propos, il faut se méfier à la position des interrupteurs DIL, un seul doit être positionné sur « ON ». Comme le suggère la **figure 1**, pour un nombre de répétitions supérieures à cinq, vous devrez souder des straps sous le circuit imprimé.

Pour éviter des surprises désagréables, Lextronic a eu le bon goût de doter le montage de supports, la dernière étape consistera donc à placer dans le bon sens les cinq circuits intégrés. A titre indicatif, la **figure 2** montre l'implantation des composants sur la platine. Malgré la conception en double face, les soudures s'effectueront du côté opposé aux composants, ainsi le flux de soudure se propagera à l'intérieur du trou métallisé.

CODAGE PAR INTER DIL

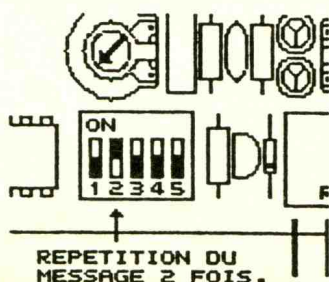

CODAGE PAR STRAP

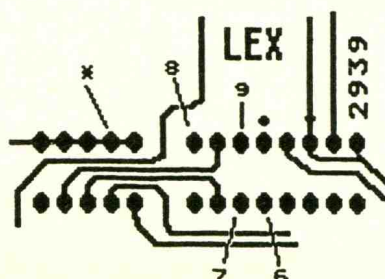

1

Positionnement des interrupteurs DIL afin de programmer la répétition du message.

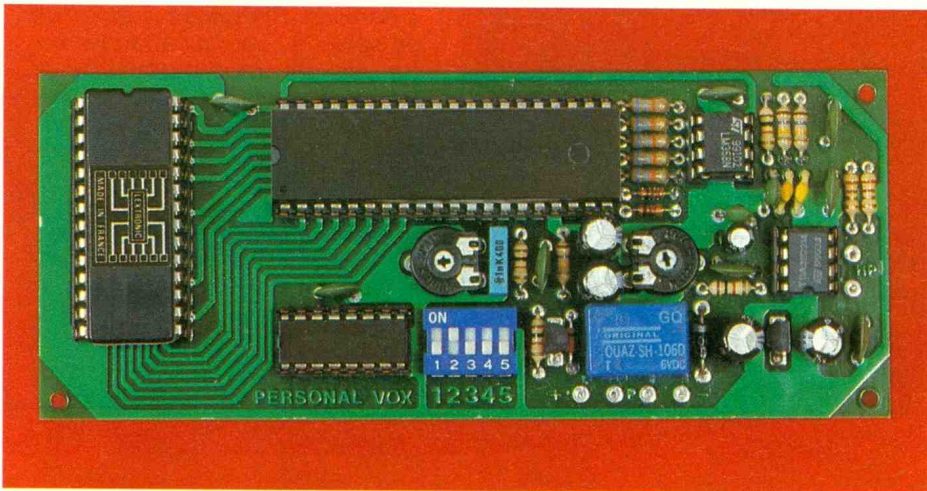
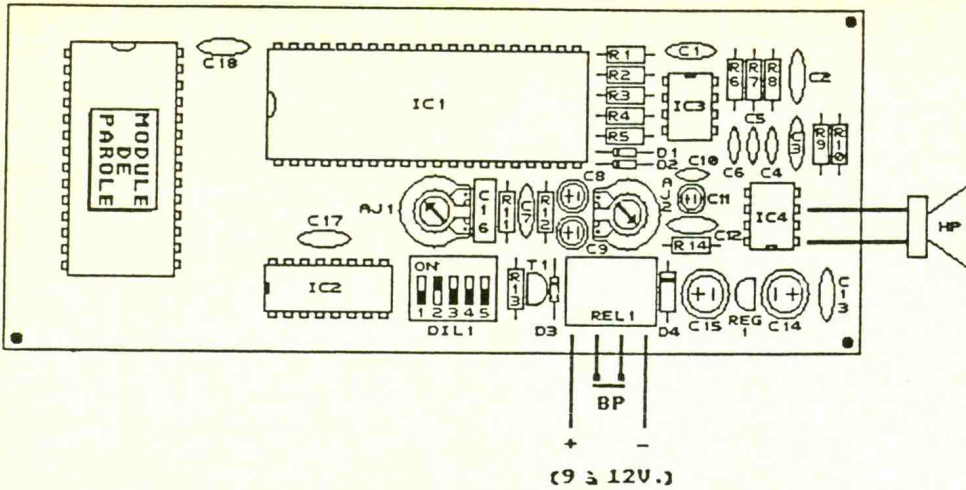

Photo 2. - Vue générale de la platine.

çaise résolument tournée vers les technologies d'avenir. Rien à voir avec les premiers systèmes fabriqués il y a quelque temps, où le rendu sonore faisait plus penser à une voix venue d'ailleurs qu'à un être humain.

Quant aux prix, ils restent bas vis-à-vis des performances. Jugez plutôt : le kit standard vous coûte moins de 400 F, avec l'une des cent phrases déjà disponibles. Si vous souhaitez une version très personnalisée, il vous en coûtera moins de 900 F. Plus personne n'a le droit de s'en priver !

## UTILISATIONS

Maintenant que vous venez de finir ce merveilleux kit, il ne vous reste plus qu'à « l'écouter à bon escient ». Les possesseurs de systèmes d'alarme trouveront là de quoi effrayer le petit cambrioleur amateur. Nous vous donnons en fin d'article un échantillon de quelques phrases dissuasives ou pour le moins perspicaces. Pour son installation, nous proposons à la figure 3 quelques méthodes donnant entière satisfaction, qui s'adaptent à la majorité des cas envisageables. Une fois de plus, ce kit Lextronic reste, de par la clarté de la notice, un montage accessible à tous, le débutant ne sera pas dé-

## LA SYNTHÈSE VOCALE A LA CARTE

Le terme convient parfaitement puisque Lextronic nous propose une carte de cent phrases standard enregistrées sur EPROM que vous pouvez choisir selon votre besoin. L'emploi d'un tel appareil s'envisage dans les portiers électroniques, accueils, messages de sécurité pour machines-outils, réveille-matin, attentes musicales téléphoniques... la liste est grande, et chacun trouvera l'opportunité d'utiliser le « Personal Vox » selon ses convenances. Le module électronique de dimension très compacte offre des possibilités surprenantes, la durée d'un message peut aller jusqu'à 15 secondes et le système prévoit la répétition de ce dernier à concurrence de neuf fois avant de devenir muet. Le son produit apparaît très agréable et l'on remarque ici la maîtrise des techniciens de cette dynamique société fran-

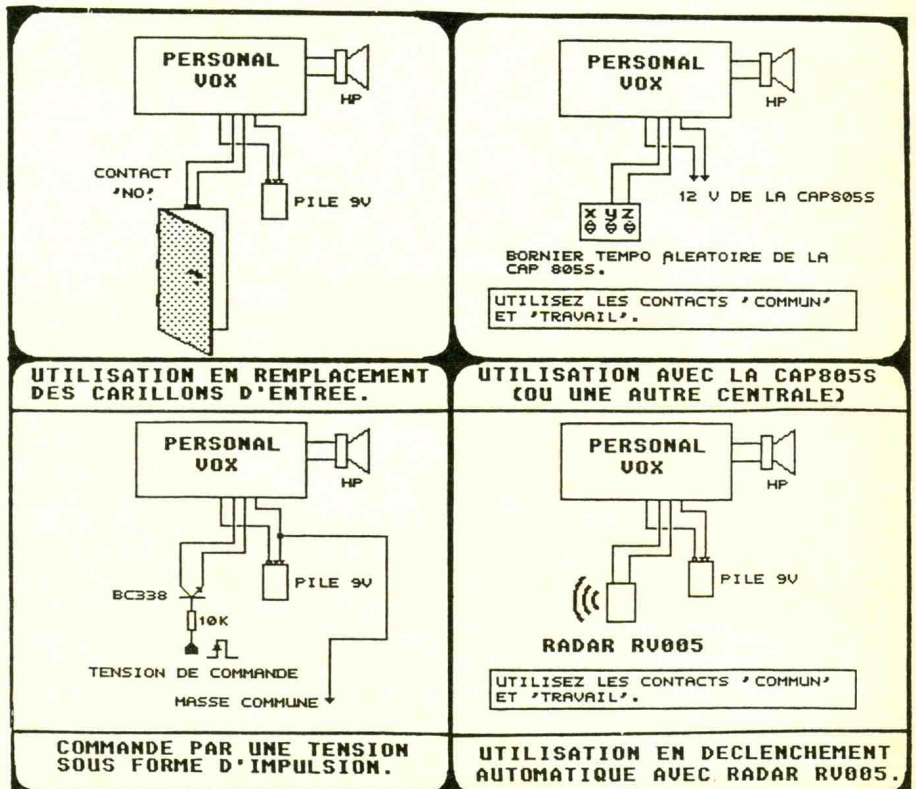

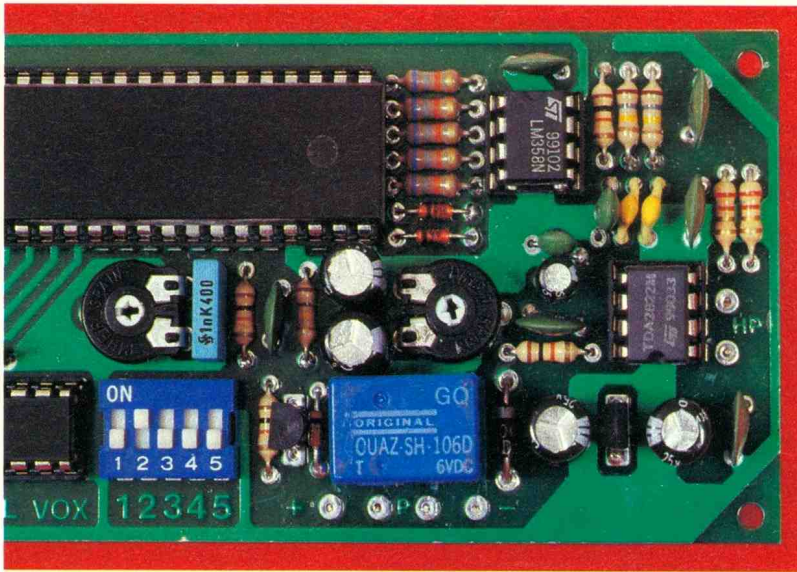

Photo 3. - Le circuit imprimé comporte des trous métallisés qui réunissent les deux faces.

routé par la complexité intrinsèque du schéma alors que l'amateur éclairé prendra un réel plaisir à le monter.

« Bonjour. Le docteur est actuellement en consultation, veuillez patienter en salle d'attente. Merci. »

« Attention ! attendez le signal sonore avant de traverser. Merci. »

« Bonjour. Etant momentanément absent(e), vous avez la possibilité de me laisser un message après le " bip " sonore. Merci. »

« Attention ! cette habitation est directement reliée au commissariat général, votre présence a été détectée et retransmise à l'extérieur. »

« Bonjour. Bienvenue à bord de ce véhicule, veuillez attacher votre ceinture, mon propriétaire et moi-même vous souhaitons bonne route. Merci. »

« C'est le système de protection de cette habitation qui vous parle. Votre présence a été détectée et retransmise à l'extérieur depuis 5 mm. »

# Selectronic

BP 513 59022 LILLE Tél. : 20.52.98.52

## NOUVEAUTÉS

### MODULE SUBMINIATURE DE DETECTION I.R. SGM 5910

A peine plus grand qu'un timbre-poste, ce nouveau module est équipé d'origine d'une lentille de FRESNEL hémisphérique

- Dim. : 30 x 35 mm e = 22 mm
- Alim : 5 à 10 V/1mA
- Temporisation laissée au choix de l'utilisateur
- Portée : 6 m. Sortie : collecteur ouvert

Idéal pour l'allumage automatique de lampes, ouverture de portes, surveillance, etc... (Ne convient pas pour système d'alarme).

2 versions sont disponibles :

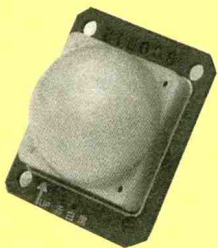

- Montage mural : SGM 5910 RE :  
Détection sur 100° en horizontal et 60° en vertical  
Le module SGM 5910 RE ..... 121.9409 **149,50 F**
- Montage en plafonnier : SGM 5910 SB :  
Cône de détection de 100° d'ouverture.  
Détection sur 360° en horizontal.  
Le module SGM 5910 SB ..... 121.9415 **149,50 F**

### COFFRET SIG-BOX :

Il remplace désormais le coffret GIL - BOX - Même utilisation  
Pour lentille CE 24/CE 26  
Dimensions : 103 x 52 x 62 mm  
Couleur : crème  
Le coffret SIG-BOX ..... 121.9379 **30,00 F**

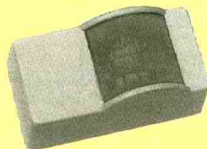

### GENERATEUR DE FONCTIONS WOBBOLE

(Décrit dans ELEKTOR 143)  
Le générateur que l'on attendait avec impatience !

- Gamme de fréquence : 10 Hz à 200 kHz en 4 gammes
- Fréquence de balayage : 0,1 à 100 Hz
- Sinus, carré, triangle
- Taux de distorsion en sinus : < 0,5 %
- Impédance de sortie : 50 Ω
- Etc...

Fourni avec coffret percé et sérigraphié, alimentation, boutons et accessoires.



Le kit complet ..... 121.9350 **739,00 F**

Pour faciliter le traitement de vos commandes, veuillez mentionner la REFERENCE COMPLETE des articles commandés.

CONDITIONS GÉNÉRALES DE VENTE : Voir notre publicité annexe

## FIATLUX

Système miniature d'allumage automatique de lampes, basé sur le SGM 5910 décrit ci-contre

- Minuterie programmable intégrée
- P max. : 800 W
- Dimensions : 85 x 56 x 35 mm

La solution à vos problèmes de couloir, palier, etc...

Le Kit complet avec boîtier :

Version Murale .....	121.9346	<b>249,00 F</b>
Version Plafond .....	121.9353	<b>249,00 F</b>



## GENERATEUR DE COURANT

Encore une innovation SELECTRONIC qui s'imposera dans tous les labos.

Fourni un courant stable quelque soit la charge (30 Vmax.)

- De 1 mA à 1,2 A réglable par potentiomètre multivoies.
- Affichage LCD

Le kit complet avec tôle percée et sérigraphiée

**PROMO**  
**749,00 F**



121.9340 **825,00 F**

## KIT VOLTMETRE + AMPEREMETRE NUMERIQUE A LED



Ce double module d'affichage 1000 points à LED vous sera précieux pour mesurer simultanément une tension et un courant. (0 à 99,9 V et 0 à 9,99 A).

- Encombrement : 48 x 158 mm.

- Fourni avec fenêtre spéciales, plexi rouge, etc...

Le Kit complet (sans boîtier) ..... 121.1100 **275,00 F**

## POURQUOI S'EN PRIVER ?

### L'OSCILLOSCOPE CI 94 + KIT D'EXTENSION BICOURBE + SONDE

..... 121.0087 **1350,00 F**  
FRANCO



# LE FIATLUX DE SELECTRONIC



Ce kit présenté par la société Selectronic effectue l'allumage automatique de l'éclairage d'une pièce. Le principe repose sur un détecteur à infrarouge qui détecte une présence à l'intérieur de celle-ci. Le montage peut se fixer soit sur le pan vertical d'un mur ou en plafonnier afin d'assurer une détection verticale des personnes.

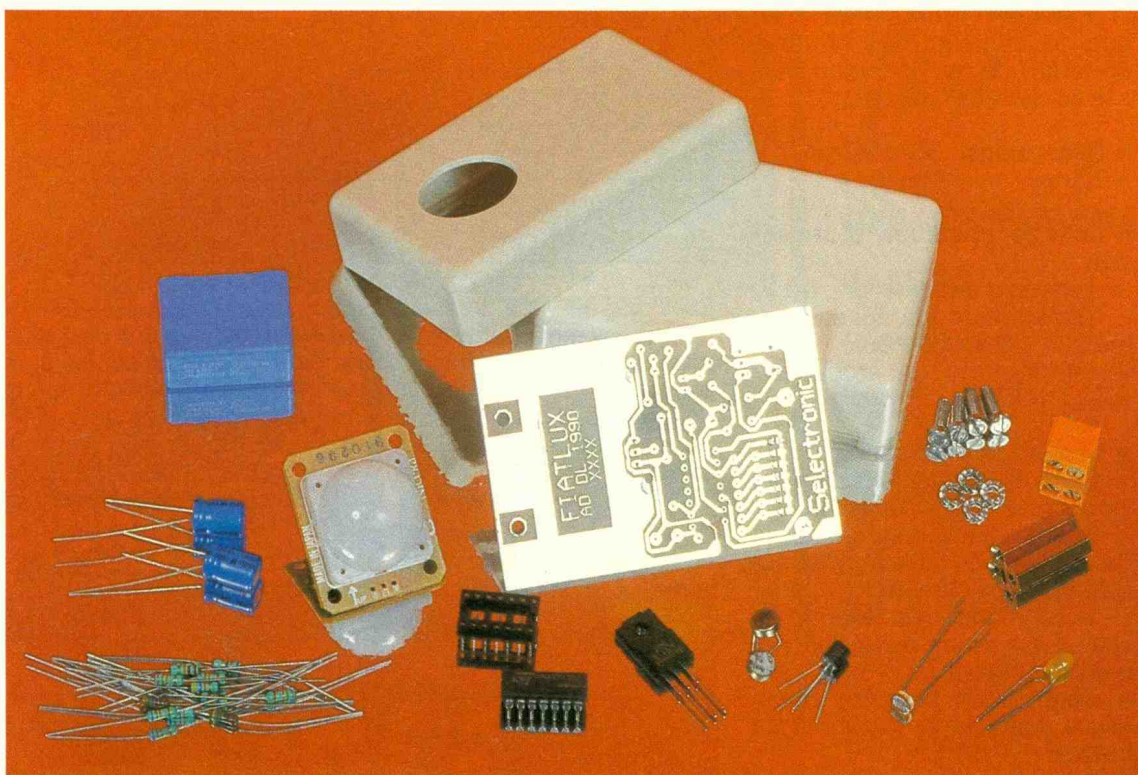

## MODULE DE DETECTION I.R. SUBMINIATURE SGM 5910

Ce nouveau module, qui ne mesure que 35 x 30 mm, ép. = 22 mm, est équipé d'origine d'une lentille de Fresnel hémisphérique permettant la détection de 100° sur le plan horizontal et 60° sur le plan vertical. La portée est de 6 mètres. La sortie est de type collecteur ouvert, le module fonctionne à partir d'une alimentation régulée de 5 à 10 V/1 mA.

Deux modèles sont disponibles : Le **SGM 5910 RE** : pour montage mural, et le **SG 5910 SB** : spécialement conçu pour montage au plafond, ce module projette un cône de surveillance de 100° d'ouverture et détectera ainsi le passage d'un être humain traversant ce cône, et ce dans **n'importe quelle direction horizontale** (360°).

Les usages de ces modèles sont extrêmement vastes : allumage et extinction automatique de lumière dans couloirs, salles d'attente, toilettes, réserve, hangars, surveillance, anti-vandalisme,

mise en route automatique d'appareils, ouverture de portes. Ces modules sont équipés en standard de lentilles de couleur blanc translucide. Ils peuvent être livrés, sur commande spéciale, équipés de lentille de couleur noire.

## CARACTERISTIQUES DES MODULES SGM 5910

Ce type de module détecte le rayonnement infrarouge émis par le corps humain dans la zone de

# 1/2

Synoptique  
du UAA 4713  
et structure  
interne.

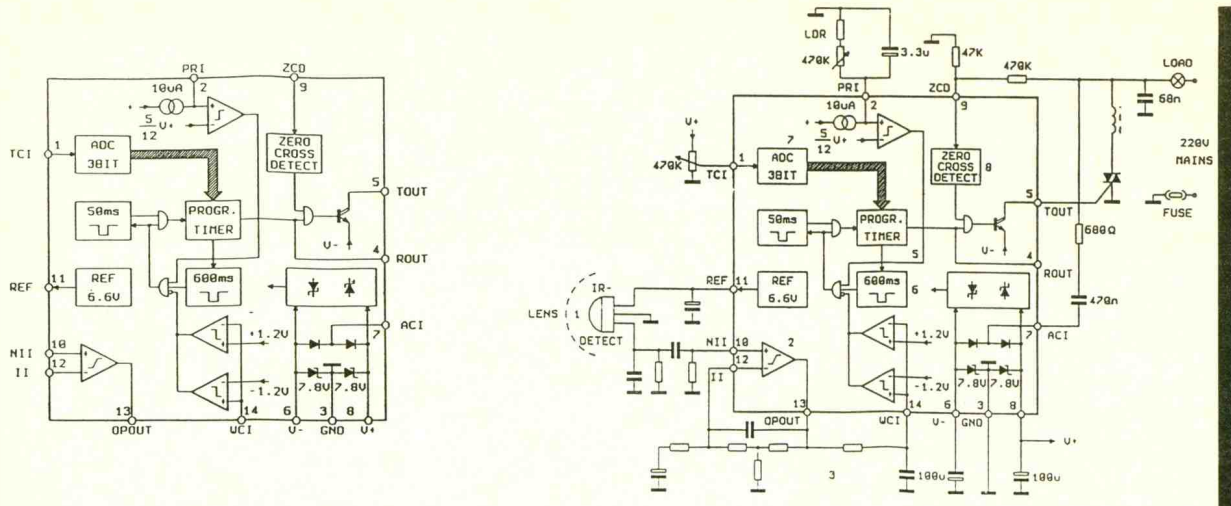

détection. Il inclut le capteur I.R., la lentille de Fresnel et l'électronique de contrôle, mais ne comporte pas de temporisation (laiscée au choix de l'utilisateur).

- **Dimensions** : 35 x 30 mm ép. = 22 mm.

- **Limites absolues d'utilisation** :

- Tension d'alimentation : 15 V
- Température de fonctionnement : - 20 à + 50 °C
- température de stockage : - 30 à + 70 °C.

- **Conditions d'utilisation** :

- Ce module détecte également les sources de chaleur variables.
- Si un individu reste immobile dans la zone de détection, le module cesse de détecter.
- Si ce module est exposé au vent, il y a risque de déclenchement intempestif.
- Eviter de salir la lentille, ce qui risque d'affecter la sensibilité du module.

## PRESENTATION

Ce montage utilise des composants actifs de dernière génération. Il a donc été possible de faire une réalisation compacte. Il a été conçu autour du nouveau module IR SGM-5910 et du circuit intégré spécialisé UAA 4713. La taille de ce système permet un encastrement aisé et discret.

## PRINCIPE DE FONCTIONNEMENT

Nous allons d'abord étudier l'UAA 4713. Ainsi que le montre le synoptique de la figure 1, ce

- **Caractéristiques électriques** :

		MIN	TYP	MAX
Alimentation (régulée)	V <sub>CC</sub> (V)	4,75	5	10
Consommation	I <sub>CC</sub> (mA)	-	1	2
Temps de latence (à la mise sous tension)	T <sub>on</sub> (S)	-	15	30

lui-ci possède une complexité interne moyenne permettant une mise en œuvre relativement simple extérieurement. On peut voir que celui-ci possède, outre son alimentation à partir du secteur, une commande de triac, une sortie relais, un détecteur de pas-

sage à zéro, un timer programmable, un comparateur et une tension de référence stable, deux sorties alimentation, un comparateur pour éléments résistifs, ldr, ctn, ctp et enfin un ampli opérationnel à hystérésis. En outre, ce circuit présente l'avantage d'être

Photo 2. - Aspect du module IR SGM-5910.

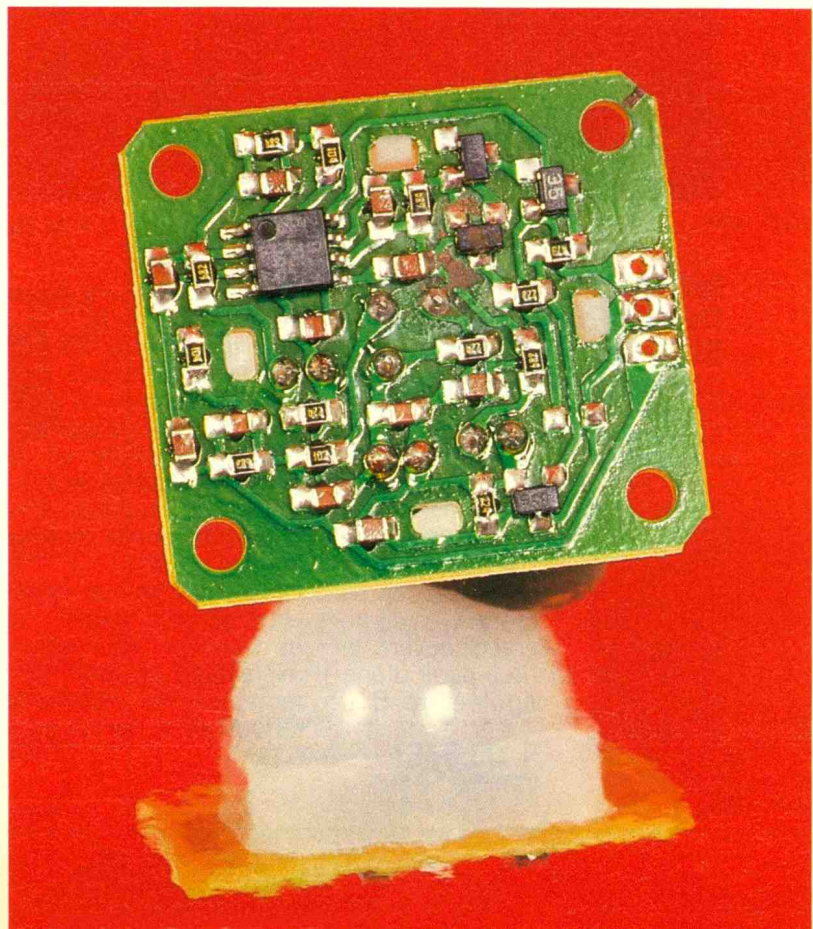

# 3

Schéma de principe général.

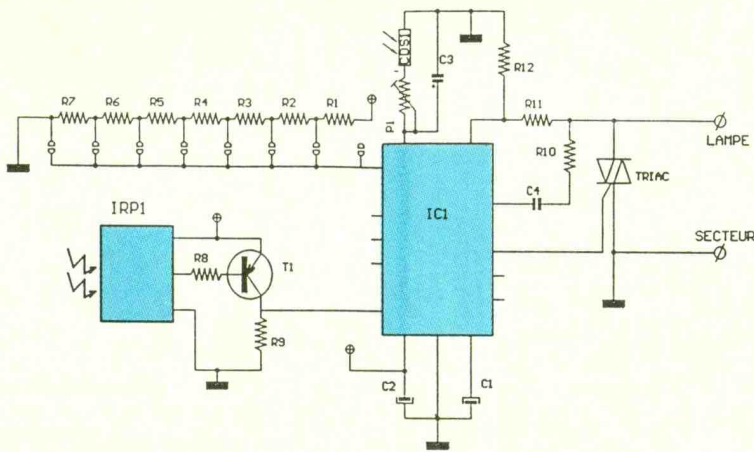

# 4/5

Tracé du circuit imprimé et implantation des éléments.

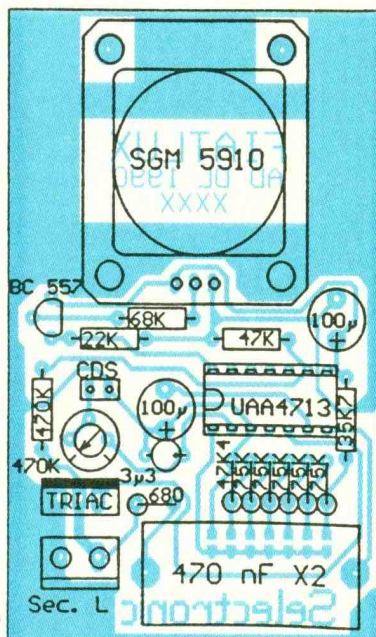
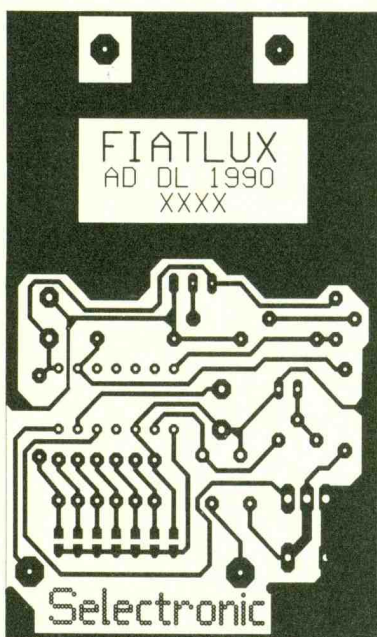

en série avec la charge, ce qui permet d'alimenter le circuit avec deux fils au lieu de trois. Etudions maintenant son fonctionnement. Comme nous pouvons le voir sur le schéma de principe complet **figure 2** et **3**, l'alimentation (ACI) est prise directement à partir du secteur *via* un réseau série RC. La détection de passage à zéro (ZCD) est prélevée par l'intermédiaire d'un diviseur de tension. Cela permet un déclenchement du triac à un niveau de tension de l'ordre de 8 V. Ensuite, nous trouvons deux sorties symétriques de tension (V+ et V-) filtrées d'environ 7,8 V permettant d'alimenter des modules annexes. Puis vient le temporisateur. Celui-ci est commandé par un convertisseur A/D ne permettant une program-

mation que pas par pas, voir le tableau ci-contre. Celle-ci peut être faite par un potentiomètre (réglage pointu et instable) ou par un réseau résistif pondéré, plus simple de mise en œuvre.

Tableau des valeurs de temps

11/12 V+	0 s
9/12 V+	4,48 s
7/12 V+	40 s
5/12 V+	81 s (1 mn 21 s)
3/12 V+	163 s (2 mn 43 s)
1/12 V+	327 s (5 mn 27 s)
GND	continu

Nous avons ensuite l'entrée PRI pour installer une LDR permettant l'inhibition du montage en lumière ambiante, si désiré. La partie suivante est l'entrée WCI des

comparateurs. Ceux-ci ont leurs sorties branchées en OU câblé. Cela permet d'obtenir un seuil de commutation compris entre -1,3 V et +1,3 V typiquement. L'avant-dernière partie est l'ampli opérationnel. Il possède un léger hystérésis permettant d'interdire la prise en compte de très faible variation de la tension d'entrée. Enfin la sortie REF fournit une tension de référence de 6,6 V sous faible intensité ( $\approx 1$  mA)

## LA REALISATION PRATIQUE

Les composants prennent place sur le circuit imprimé présenté à la **figure 4**, selon l'implantation de la **figure 5**. Le circuit intégré UAA 4713 vient se placer sur un support à 14 broches. Le montage du kit ne pose pas de problèmes particuliers.

## LISTE DES COMPOSANTS

### PASSIFS

#### Résistances

- R<sub>1</sub> : 35,7 k $\Omega$  MR 25
- R<sub>2</sub>, R<sub>3</sub>, R<sub>4</sub>, R<sub>5</sub>, R<sub>6</sub> : 75 k $\Omega$  SFR 25
- R<sub>7</sub> : 47,5 k $\Omega$  MR 25
- R<sub>8</sub> : 68 k $\Omega$  SFR 25
- R<sub>9</sub> : 22 k $\Omega$  SFR 25
- R<sub>10</sub> : 680  $\Omega$  SFR 25
- R<sub>11</sub> : 470 k $\Omega$  SFR 25
- R<sub>12</sub> : 47 k $\Omega$  SFR 25

- CDS<sub>1</sub> : MPY 54 C 679
- P<sub>1</sub> : 470 k $\Omega$  T7Y

#### Condensateurs

- C<sub>1</sub>, C<sub>2</sub> : 100  $\mu$ F, 25 V radial
- C<sub>3</sub> : 3,3  $\mu$ F, 35 V TG
- C<sub>4</sub> : 0,47  $\mu$ F, X2

### ACTIFS

- IC<sub>1</sub> : UAA4713
- IRP<sub>1</sub> : SGM 5910 RE
- SCR<sub>1</sub> : BTA 08 400
- T<sub>1</sub> : BC 557

### Divers

- Sup. 14 brs std.
- Bornier 2 cont.
- Circuit imprimé
- Boîtier percé
- Ent. tar. 3 x 20
- Vis 3 x 10
- Rond. env. 3 mm.

# CONNAITRE ET COMPRENDRE LES CIRCUITS INTEGRES LE SAB 0529

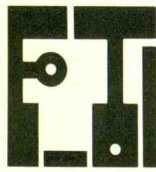

## FICHE TECHNIQUE N° 54

Depuis quelques années déjà, la société Siemens a développé ce temporisateur numérique, programmable avec une grande précision, de 1 seconde à 31 heures 30 minutes, et utilisable directement sur le secteur 220 V, qui sert d'ailleurs de base de temps.

### 1. BROCHAGE (fig. 1)

Le circuit intégré se présente sous la forme d'un boîtier rectangulaire comportant 18 broches « dual in line » (2 rangées de 9).

La dénomination des broches est la suivante :

- 1 : O – Masse
- 2 : N – Tension secteur *via* résistance série.
- 3 : S – Start.
- 4 : FU – Mode de fonctionnement
- 5 : A
- 6 : B            Programmation des
- 7 : C            8 durées de base
- 8 : R – Remise à zéro
- 9 : D – Durée de base  $\times$  1
- 10 : E – Durée de base  $\times$  2
- 11 : F – Durée de base  $\times$  4
- 12 : G – Durée de base  $\times$  8
- 13 : H – Durée de base  $\times$  16
- 14 : I – Durée de base  $\times$  32
- 15 : TC – Mode d'enclenchement du triac d'utilisation.
- 16 : T – Commande du triac.
- 17 : TS – Synchronisation du triac.
- 18 : U<sub>S</sub> – Tension d'alimentation positive.

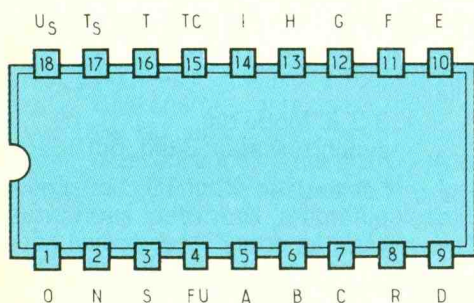

1

Brochage du boîtier.

### 2. CARACTERISTIQUES GENERALES

- fonctionnement direct sur le secteur, ou sur alimentation à courant continu basse tension ;
- horloge interne avec le 50 Hz comme base de temps ;
- commande directe du triac d'utilisation par courant d'amorçage allant jusqu'à 100 mA avec possibilité de synchronisation par tension pour les charges ohmiques et par courant pour les charges capacitatives ou inductives ;
- commande d'un relais par fourniture d'un courant permanent de 100 mA ;
- 8 plages de temporisation de 1 seconde à 31 heures 30 minutes, avec recouvrement ;
- 2 modes de fonctionnement :
  - enclenchement et démarrage de la temporisation immédiats ;
  - enclenchement et démarrage de la temporisation après relâchement de la touche ;
- redémarrage de la temporisation à tout moment dans les deux modes de fonctionnement ;
- tension d'alimentation dans le cas d'une basse tension continue : 5,5 V ;
- tension d'alimentation avec composants périphériques adaptés, sur secteur 220 V : environ 7 V.

### 3. FONCTIONNEMENT (fig. 2, 3 et 4)

#### 3.1. Temporisation

Grâce à des diviseurs internes, la fréquence secteur est divisée par 50, 60, 10 et 3, ce qui permet d'aboutir à 8 durées de base, reprises par le premier tableau de la

figure 3. Les états haut et bas, auxquels il convient de soumettre les entrées A, B et C, correspondent respectivement à la valeur du potentiel U<sub>S</sub> et 0 (masse). Une fois cette durée de base programmée, il est possible de définir un nombre N (1 ≤ N ≤ 63), multiplicateur de cette durée de base, en reliant les broches idoines (D, E, F, G, H ou I) à l'entrée R. A noter que plusieurs de ces broches peuvent être simultanément reliées à cette entrée R : les valeurs s'ajoutent dans ce cas. Exemple :

A	B	C	D	E	F	G	H	I
0	1	1	0	1	1	1	0	0

La durée de base (A, B, C) correspond à 30 secondes. Le coefficient multiplicateur est égal à : 2 + 4 + 8 = 14. Dans ce cas, la durée globale de programmation est de : 14 × 30 secondes, soit 7 minutes.

#### 3.2. Mode de fonctionnement

En reliant l'entrée FU à un état bas, le triac, relié à T, s'amorce au moment où l'on soumet l'entrée S à un état haut et s'éteint après l'écoulement de la temporisation.

Si on soumet l'entrée FU à un état haut, le triac s'amorce toujours au moment où l'on présente un état haut sur l'entrée S, mais la temporisation prend seulement son départ à l'instant où S revient de nouveau à un état bas. Le triac s'éteint également à la fin de cette temporisation.

En reliant S à un état haut, à tout moment de l'avancement du pro-

# 2

Schéma fonctionnel

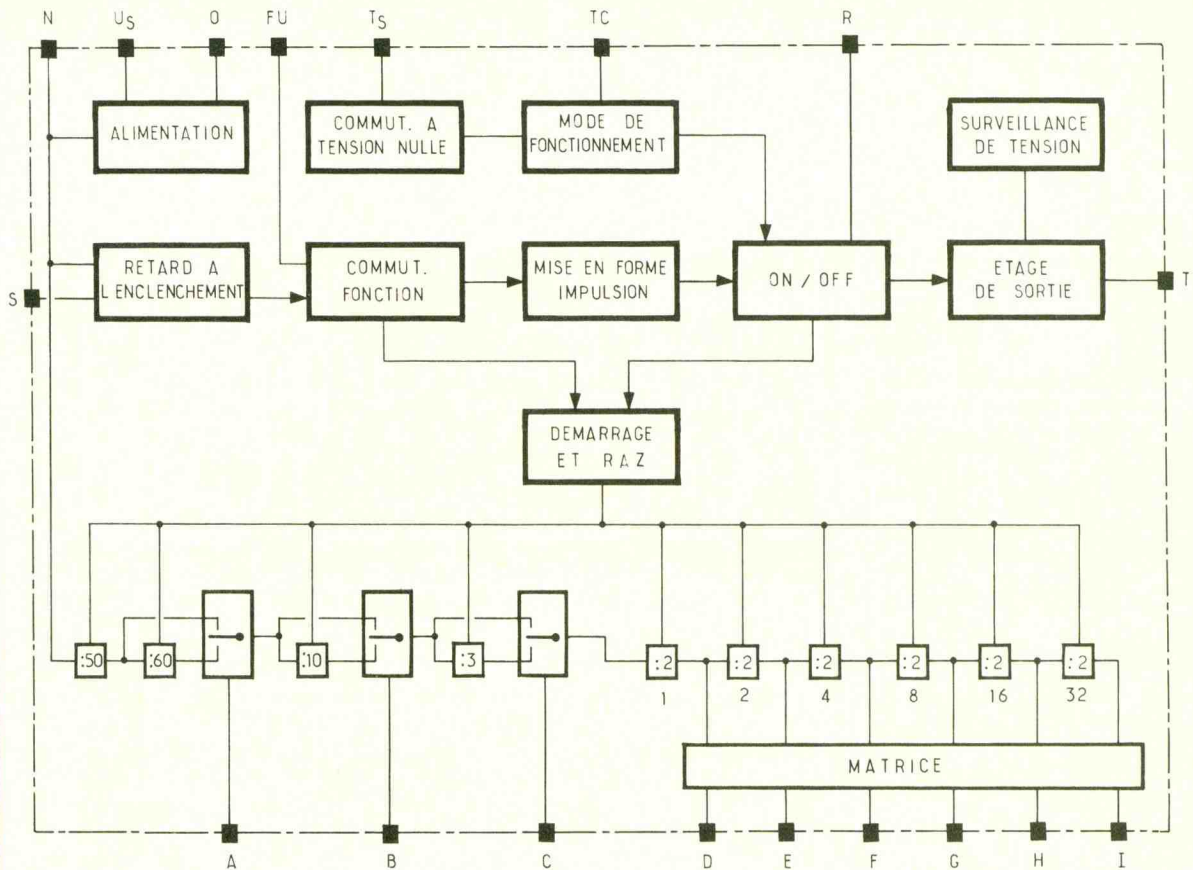

# 3

Tableau donnant les durées de base.

Plage	DUREE DE BASE			Durée
	A	B	C	
1	0	0	0	1 s
2	0	0	1	3 s
3	0	1	0	10 s
4	0	1	1	30 s
5	1	0	0	1 min
6	1	0	1	3 min
7	1	1	0	10 min
8	1	1	1	30 min

DUREE GLOBALE

Coefficient multiplicateur de la durée de la base

Ecriture binaire de ce nombre

I	M	G	F	E	D
2 <sup>5</sup>	2 <sup>4</sup>	2 <sup>3</sup>	2 <sup>2</sup>	2 <sup>1</sup>	2 <sup>0</sup>
32	16	8	4	2	1

Exemple 100110

↓

32 + 4 + 2 = 38

# 4

Chronogrammes de fonctionnement.

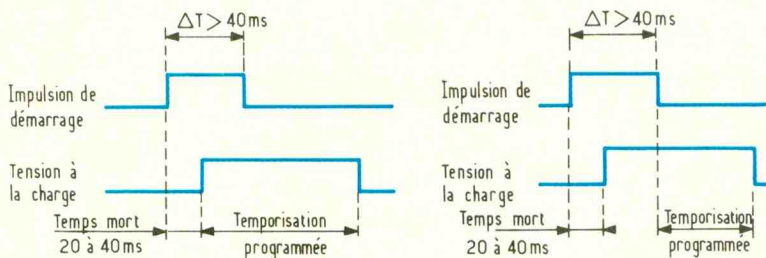

cessus de temporisation, il se produit une remise à zéro du comptage : la temporisation redémarre.

### 3.3. Mode de synchronisation du triac

La broche TS sert à la synchronisation de la sortie T avec la ten-

sion ou le courant de charge. Quant à la broche TC, elle a une double fonction :

- le passage de TS à la synchronisation par tension ;
- l'ajustage de la largeur de l'impulsion de commande du triac, dans le cas de la synchronisation par courant.

### 3.3.1. Mode de synchronisation 1 (fig. 5a)

Dans ce mode d'utilisation, le déclenchement du triac est synchronisé avec la tension ; il s'agit donc d'un montage propre à la commutation de charges exclusivement ohmiques. L'entrée TC est à relier à un état haut.

### 3.3.2. Mode de synchronisation 2 (fig. 5b)

L'entrée TC est reliée à 0 par l'intermédiaire d'une capacité de faible valeur. Par l'intermédiaire d'une résistance de 150 kΩ, l'entrée TS assure la synchronisation de l'amorçage du triac avec le courant de charge et non la tension. C'est un montage d'avantage adapté aux charges inductives et capacitives, tout en restant utilisable pour les charges ohmiques.

### 3.3.3. Mode de synchronisation 3 (fig. 5c)

Les entrées TC et TS sont simultanément soumises à un état haut. La sortie T conduit en permanence : il n'y a pas de synchronisation à proprement parler.



# 5a

Utilisations  
du SAB 529 :  
en mode de  
synchronisation  
1...

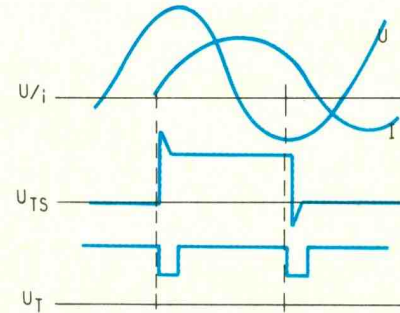
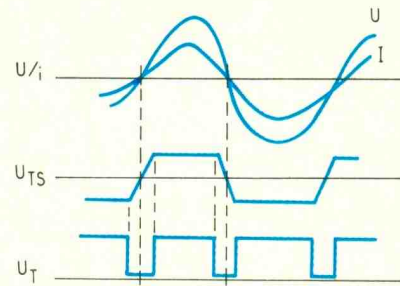
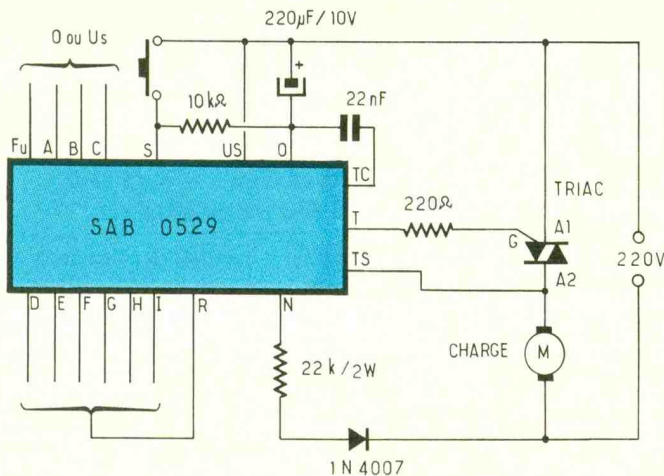

# 5b

... en mode de  
synchronisation  
2...

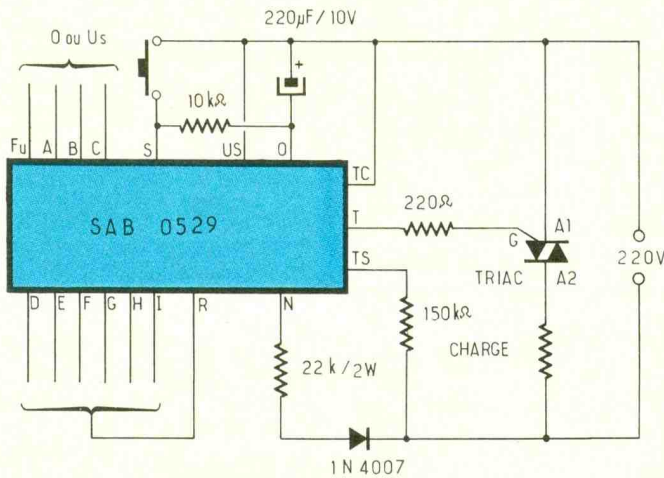

# 5c

... en mode de  
synchronisation  
3.

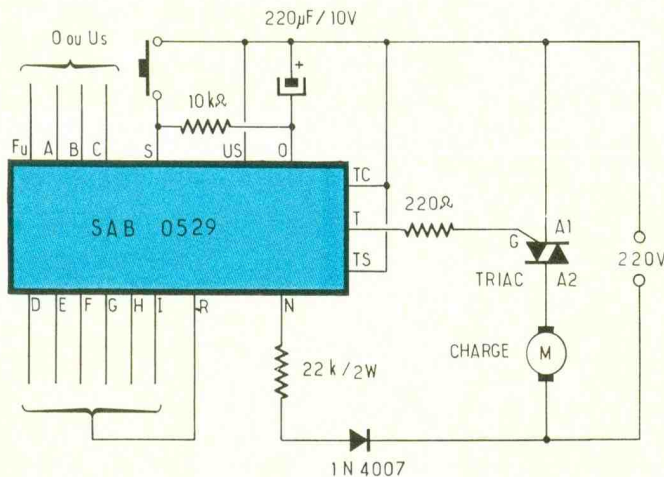

remplacée par une capacité. Dans ce cas, la résistance chutrice doit avoir une valeur de l'ordre de 2,2 à 3,3 kΩ et la capacité sera de 1,5 à 2,2 µF/400 V. On relève un potentiel continu d'environ 7 V entre O et U<sub>S</sub>.

## 4. APPLICATIONS

Les exemples d'utilisation ci-dessus illustrent les diverses possibilités d'utilisation du SAB 0529.

Les applications sont diverses et variées :

- temporisateurs ;
- appareils de cuisson ;
- sèche-mains et sèche-cheveux électriques ;
- minuteries d'escalier ;
- commandes de processus industriels ;
- matériel de développement photographique ;
- commande de préchauffage.

Ce mode de fonctionnement peut être utilisé pour commuter des charges ohmiques, inductives ou capacitatives, mais de faible puissance (de l'ordre de 100 W). On peut noter que, dans tous les cas, le triac est amorcé par courant de gâchette négatif, encore appelé mode par « extraction » de courant (quadrants II et IV).

## 3.4. Alimentation du SAB 0529

Grâce à une résistance chutrice de 22 kΩ/2 W et à un condensateur de charge de 220 µF/10 V, le circuit intégré peut être directement alimenté par le secteur 220 V.

La diode D peut également être



**Le service du Courrier des Lecteurs d'Electronique Pratique est ouvert à tous et est entièrement gratuit. Les questions d'« intérêt commun » feront l'objet d'une réponse par l'intermédiaire de la revue. Il sera répondu aux autres questions par des réponses directes et personnelles dans les limites du temps qui nous est imparti.**

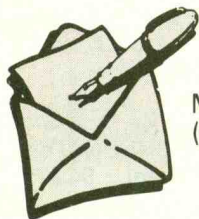

M. Urmelli  
(06)

*Pouvez-vous me communiquer un schéma d'un émetteur-récepteur d'une portée assez importante et sur une fréquence peu employée.*

Il convient de préciser qu'il est formellement interdit d'émettre sur une fréquence non prévue pour les amateurs. En règle générale, la bande 27 MHz est réservée pour ce genre d'utilisation. D'autre part, la puissance d'émission doit être limitée pour ne pas gêner les autres utilisateurs. Nous vous conseillons de consulter EP n° 129 p. 35 (émetteur 27 MHz) et n° 130 p. 61 (récepteur 27 MHz).

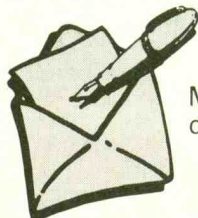

M. Durand  
de Paris

*Ayant réalisé le module LO-6 du numéro 148, je me suis aperçu que ma maquette ne correspondait pas aux diverses photographies.*

En effet, vous trouverez les photographies lors de la réalisation du module LO-7 en complément de celui-ci dans le numéro 149.

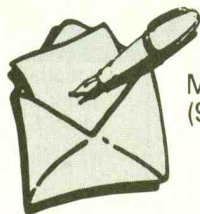

M. Hugon  
(91)

*Je viens de faire l'acquisition d'un fréquencemètre. Je crains d'effectuer une fausse manœuvre. Pourriez-vous m'indiquer quelques conseils pour l'utilisation.*

Tout d'abord, il semble bon de préciser que les appareils modernes possèdent une protection interne contre les surcharges très efficace. De ce fait, une fausse manœuvre n'entraînera aucune répercussion pour votre appareil. Votre fréquencemètre est à raccorder entre la masse et le point de mesure du montage dont on désire connaître la fréquence. Bien entendu, ce montage devra être sous tension.

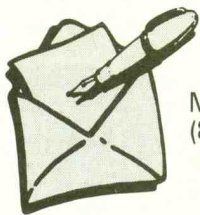

M. Negre  
(81)

*Ayant réalisé la sonnerie modulée de téléphone (E.P. n° 91, p. 81), je souhaiterais des précisions quant au mode de déclenchement et la possibilité d'augmenter la puissance sonore.*

Comme vous avez pu le constater, ce montage prélève son alimentation depuis la ligne téléphonique. Lors d'un appel, le poste reçoit une tension d'une soixantaine de volts sous 50 Hz. Cette tension alimente et commande la sonnerie. De ce fait, il n'est pas possible d'augmenter la puissance sonore de façon simple.

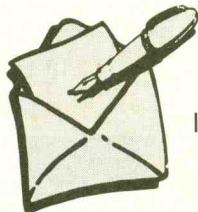

INFO

**Nous rappelons que le forfait photocopie vaut 30 francs de 1 à 10 et que nous n'acceptons plus les règlements par timbres poste.**

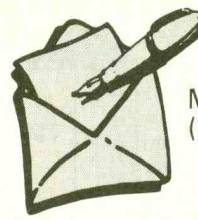

M. Bessoles  
(12)

*J'ai constaté des divergences entre le schéma de principe et l'implantation des composants de la prise de courant programmable présentée dans Electronique Pratique n° 130. Pouvez-vous me le confirmer ?*

Comme vous le faites remarquer à juste titre, ce montage comporte une anomalie au niveau du repérage de T<sub>2</sub>. Le positionnement est correct, il suffit simplement d'inverser le repérage E et C. Par contre, les résistances R<sub>6</sub> et R<sub>7</sub> ont été interverties sur le plan d'implantation.

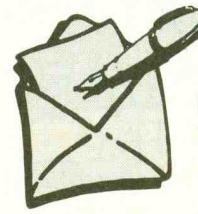

M. Merlet  
(06)

*J'aimerais savoir si le montage de l'alarme DTMF publiée dans EP n° 146 est utilisable partout actuellement en France.*

Le montage auquel vous faites référence ne peut fonctionner que si votre téléphone est raccordé à un central téléphonique équipé pour la transmission à fréquences vocales. Seule, votre agence France Télécom locale pourra vous donner ce renseignement avec certitude.



M. Jarrousse  
(76)

*Pourriez-vous m'indiquer si vous avez déjà publié un montage permettant d'allumer une lampe par claquement des mains ?*

Effectivement, nous avons déjà proposé ce type de montage, d'ailleurs appelé « clap control », dans *Electronique Pratique* :

- n° 101 p. 37 : clap control secteur expe 09 ;
- n° 129 p. 104 : clap control.



Composants  
TERAL

26

RUE TRAVERSIÈRE  
PARIS 12°  
TÉL. : 43.07.87.74 +  
FAX : 43.07.60.32  
MÉTRO : GARE DE LYON

Beckman

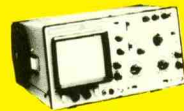

HEURES D'OUVERTURE : le lundi de 13 h 30 à 19 h,  
du mardi au samedi de 9 h 30 à 19 h SANS INTERRUPTION

TERAL FETE SES 40 ANS  
PRIX ANNIVERSAIRE N.C.

- 9102. Double base de temps. 2 x 20 MHz ..... 4440F
9104. Double base de temps. 2 x 40 MHz ..... 6420F

- 9020 Double trace 2 x 20 MHz. Ligne à retard. Testeur de composants. Chercheur de trace. Livré avec 2 sondes combinées 3740F

- 9106 2 x 60 MHz ..... 7980 F
9204 2 x 40 MHz ..... 7750 F
9202 2 x 20 MHz ..... 6195 F

OSCILLOSCOPES



NOUVEAU

- HM 203/7 Double trace 2 x 20 MHz 2 mV à 20 V, add' soust. déclench. AC-DC-HF-BF. Testeur de composants. Livrés avec 2 sondes combinées 3900 F
HM 100/5 3 x 100 MHz avec 2 sondes 8780 F

NOUVEAU

- HM 205-3 Double trace 2 x 20 MHz. Testeur de composants. Mémoire numérique 2 x 1 K. Chercheur de trace. Livrés avec 2 sondes combinées 6980 F
HM 604. 2 x 60 MHz avec expansion Y X 5. Post. accéléré 14 KV avec 2 sondes combinées 6760 F
HM 8001. Appareil de base avec alimentation permettant l'emploi de 2 modules 1550 F
HM 8021-3. Fréquence-mètre 10 Hz à 1 MHz Digital 2360 F
HM 8032. Générateur sinusoïdal 20 Hz à 20 MHz. Affichage de la fréquence 2150 F
HM 8028 Analyseur de spectre 5870 F

MONACOR

LES "NEWS" MULTIMETRES DIGITAUX

- DMT 2010. 2000 PTS. 3 1/2 Digits. Test. diodes . 260 F
DMT 2035. 2000 PTS. 3 1/2 Digits. Capacimètre. Fréquence-mètre. Test. diodes. Test. Transistor. Test. TTL ..... 720 F
DMT 2040. Modèle "Pocket" 4000 PTS. Hold. Test. diodes ..... 359 F
DMT 2055. Automatique. Bargraph. 4000 PTS. 3 3/4 Digits. Data. Hold. Test. diodes. Fréquence-mètre ..... 1290 F
DMT 2070. Testeur de composants. Capacimètre. Test. diodes ..... 778 F
DMT 2075. 2000 PTS. 3 1/2 Digits. Capacimètre. Fréquence-mètre. Test. transistors. Test. diodes. Test. continuité. Anti-chocs ..... 690 F

11630

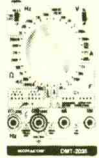

DMT-2035

- 2 000 pts = 3 1/2 digits
Capacimètre = 2 nF - 20 µF
Fréquence-mètre avec Trigger = 2 kHz - 20 MHz
V. DC = 1 000 V • V.AC = 750 V
A.A.C/C = 20 A
Ω = 200 Mohms
Test transistors • Test diodes
Test TTL logique • Test LED
Test de continuité
Précision de base = 0,5 %

720 F TTC \*

- AG 1000. Générateur de B.F. 10 Hz/1 MHz. 5 calibres. Faible distortion. Impédance 600 Ω ..... 1360 F
LCR 3500. Pont de mesure digital. Affichage LCD. Mesure résistance, capacité, inductance et facteur de déperdition ..... 1490 F
L-DM-815. Grép. dép. Mètre ..... 770 F
R-D 1000. Décade de résistance ..... 555 F
CM 300. Capacimètre ..... 576 F

Documentation sur demande.

Accessoires mesure. Pince de test. Adaptateur. Cordons. Pointe de touche.

MULTIMETRES

Beckman

- DM 10 - Modèle de poche ..... 359 F
DM 15 B - AD/DC - 10 A - Bip ..... 479 F
DM 20 L - Gain trans. Bip ..... 539 F
DM 23 - Précision 0,5 % HFE ..... 619 F
DM 25 L - Test trans. et Capa ..... 719 F
DM 71 ..... 419 F
DM 73 - Gamme Auto-Mini ..... 559 F
DM 78 - Multi de poche. Avec étui ..... 249 F
CM 20 - Capacimètre ..... 829 F
EDM 122 - Multimètre digital. Très grand display. 11 fonctions. Test de continuité sonore. Fréquence-mètre. Test capacité. Test diode. ..... 649 F

NOUVEAUTÉS

- DM 27 XL. Multimètre numérique grand afficheur. 17 mm avec étui souple VC 202. PROMO 799F TTC
DM 95. 4000 PTS. Bargraph rapide. Sélection auto-manuelle avec sa gaine anti-choc. 1095F TTC
DM 97. 4000 PTS. DATA - HOLD - PEAK - HOLD. 1 mémoire MIN et MAX avec gaine anti-choc ..... 1279F TTC

METRIX MULTIMETRES

- MX 112 A avec boîtier de transport ..... 699F
MX 512 ..... 1000F
MX 562 2000 points 3 1/2 digits. Précision 0,2 %. 6 fonctions 25 calibres ..... 1719F



- MX 453. 20 000 Ω/VCC. Ω : 0 à 15 kΩ ..... 1000F
MX 202 C. T. DC 50 mV à 1000 V.T. AC 15 à 1000 V. Int. DC 25 µA à 5 A. AC 50 mA à 5 A. Résist. 10 Ω à 12 MΩ. Décibel 0 à 55 dB. 40 000 Ω/V ..... 1360F
MX 462 G. 20 000 Ω/V CC/AC. 1,5 VC : 1,5 à 1000 V. VA : 3 à 1000 V. IC : 100 µa 5 A. IA : 1 mA à 5 A. 5 Ω à 10 MΩA ..... 1245F
MX 50 ..... 1530F
MX 51. Affichage 5 000 points. Précision 0,1 %. Mémoire 5 mesures. Buffer interne ..... 1950F
MX 52. Affichage 5000 points. Bargraph. Mesure en dB. Fréquence-mètre. Mémoire 5 mesures ..... 2700F

OSCILLOSCOPE

METRIX OX 722

Base de temps variable 2 x 20 MHz 3900F

METRIX OX 725

2 x 20 MHz. Retard au déclenchement. Recherche de trace. Vitesse variable. 4440F

FREQUENCEMETRES

Beckman

UC 10. 5 Hz à 100 MHz. Compteur. Intervalles. Périodes. 8 afficheurs ..... 3195 F

CENTRAD

346 - 1 Hz 600 MHz ..... 1995 F
961. Gén. de fonction de 1 Hz à 200 Hz ... 1650 F

GENERATEURS DE FONCTIONS

- FG 2A. 7 gammes. Sinus carrés triangles. Entrée YCF-OFFSET Beckman Qté limitée ..... 1770 F
FG 3AE. 0,2 Hz à 2 MHz ..... 2700 F
AG 1000. Générateur BF. 10 Hz à 1 MHz 5 calibres Faible dist. imp. 600 Ω Monacor ..... 1360 F
SG 1000. Générateur HF. 100 kHz à 150 MHz 6 calibres Précis. 1,5 %. Sortie 100 mV Monacor ..... 1325 F
368. Générateur de fonction. 1 Hz à 200 kHz. Signaux carrés sinus triangle Centrad ..... 1420 F
869. Générateur de fonctions de 0,01 Hz à 11 MHz Centrad ..... 3490 F

ELC ALIMENTATIONS

- AL 745 AX de 1 V à 15 V - 3 A ..... 700 F
AL 821. 24 V - 5 A ..... 750 F
AL 812. de 1 V à 30 V - 2 A ..... 790 F
AL 781 N. de 0 V à 30 V - 5 A ..... 1840 F
AL 891. 5 V - 5 A ..... 360 F
AL 892. 12,5 V - 3 A ..... 300 F
AL 893. 12,5 V - 5 A ..... 360 F

LABOTEC

Toujours à votre service pour réaliser vos circuits imprimés.

PLAQUES EPOXY.

- Présensibilisées STEP circuits. La référence du CI. 1 FACE 2 FACES
75 x 100 ..... 11 F 12,50 F
100 x 100 ..... 19 F 24 F
150 x 200 ..... 39 F 45 F
200 x 300 ..... 79 F 89 F

PLAQUES BAKELITE

- Cartes étude à bandes ou pastilles étamées.
50 x 100 ..... 7,90 F
100 x 100 ..... 15 F
100 x 150 ..... 24 F
100 x 200 ..... 29 F

PERCEUSES MAXICRAFT

- Perceuse 42 W ..... 78 F
Perceuse 42 W avec 15 outils ..... 176 F
Perceuse 50 W ..... 190 F
Alimentation pour perceuse ..... 135 F
Support perceuse ..... 85 F
Fer à souder gaz et Mini chalumeau ..... 198 F

COMPOSANTS

EXTRAIT TARIF

- BU 208 A ..... 16 F MJ 15024 ..... 45 F
BU 326 A ..... 14 F 2N 3055 100 V ..... 7 F
BU 508 A ..... 16 F 2N 3442 ..... 17 F
BUT 11 A F ..... 16 F 2N 3773 ..... 29 F
BUS 11 ..... 28 F BUZ 11 ..... 19 F
MJ 15023 ..... 45 F

Série BC - BD et BF disponible. Tarif sur demande.

RELAIS TYPE EUROPÉEN

- 6 V - 2 RT ..... 43 F 12 V - 2 RT ..... 33 F
Support relais 2 RT ..... 7,80 F

DEPARTEMENT UNIQUE EN TRANSFORMATEUR

FABRICATION FRANÇAISE

- 6 VA. 1 second ..... 36,00 6 VA. 2 second ..... 40,00
10 VA. 1 second ..... 39,00 10 VA. 2 second ..... 43,50
15 VA. 1 second ..... 45,00 15 VA. 2 second ..... 48,00
24 VA. 1 second ..... 53,00 24 VA. 2 second ..... 57,00
38 VA. 1 second ..... 75,60 38 VA. 2 second ..... 79,50
60 VA. 1 second ..... 103,00 60 VA. 2 second ..... 107,50

ALIMENTATION HIRSCHMANN

- 500 MA réglable de 3 V à 12 V ..... 39F
1 A réglable de 3 V à 12 V - Régulée, filtrée, stabilisée ..... 125F

SUPER PROMO

ALIMENTATIONS

- 1 Ampère réglable de 3 volts à 12 volts. Régulée et filtrée ..... 75 F
Alimentation 5 Ampères 12 volts ..... 230 F

BOITIER MULTI PÉRITEL

- OMX 48. Répartiteur de 4 sources différentes vers un téléviseur ou magnétoscope (vidéo composite RVB ou Y.C) commutation électronique ..... 970 F
BMP 02. Boîtier répartiteur Canal + permet de relier un décodeur sur 2 téléviseurs ..... 370 F

KITS ELECTRONIQUE M.T.C. ELECTRONIQUE COLLEGE

- EXP 03. Thermomètre affichage digital ..... 210 F
EXP 04. Thermostat affichage digital ..... 258 F
EXP 25. Table mixage. 4 entrées ST ..... 260 F
EXP 28. Prise courant T° infra-rouge ..... 110 F
EXP 29. Télécommande infra-rouge ..... 50 F
LABO 01. Voltmètre continu aff. digital ..... 205 F
LABO 08. Multimètre digital ..... 260 F

OFFICE DU KIT

- CH 12. Ioniseur électronique ..... 220 F
CH 14. Détartreur électronique ..... 190 F
CH 20. Magnétophone numérique ..... 350 F
CH 22. Transmetteur son à infra-rouges ..... 200 F
CH 24. Chien de garde électronique ..... 290 F
CH 29. Alarme à infra sons ..... 350 F
CH 26. T° infra-rouges 4 canaux ..... 390 F
PL 59. Truqueur de voix ..... 100 F
PL 75. Variateur de vitesse ..... 100 F
PL 82. Fréquence-mètre 30 Hz à 50 MHz ..... 450 F

TSM

- TSM 89. Booster stéréo 2 x 40 W ..... 165 F
TSM 123. Bruiteur électronique ..... 250 F
TSM 90. Micro-espion ..... 50 F
TSM 122. Préampli antenne ..... 85 F
TSM 45. Booster 70 W ..... 200 F
TSM 46. Booster 100 W ..... 280 F

Advertisement for DLP Electronics featuring various modules and kits with prices.

COFFRETS

- ESM EM 14 05 ..... 42,80 F
EM 10 05 ..... 35,60 F
ER 48 04 ..... 277 F
EP 21 14 ..... 85 F
TEKO P 1 ..... 15 F
P 2 ..... 22 F
P 4 ..... 52 F
AUS 12 ..... 83 F
AUS 22 ..... 89 F
CAB 222 ..... 88 F

COFFRETS PLASTIC

- D 30 ..... 39 F
VD 4 ..... 38 F

TOUS LES MODELES DISPONIBLES DOC ET TARIF SUR DEMANDE

CONNECTIQUE

- DIN 3 B Mâle ..... 2,70 F
DIN 5 B Mâle ..... 2,90 F
DIN 6 B Mâle ..... 3,50 F
DIN 7 B Mâle ..... 4,80 F
DIN 8 B Mâle ..... 5,50 F

TYPE XLR NEUTRIX

- 3 B Mâle ..... 19,50 F
3 B Femelle ..... 23,00 F
4 B Mâle ..... 24,70 F
4 B Femelle ..... 33,00 F

- Jack 6.35 Mâle ..... 2,90 F
Jack 6.35 Stéréo ..... 4,50 F
Jack 6.35 Mâle métal ..... 6,50 F
Jack 6.35 Mâle stéréo métal ..... 8,50 F

CANON A SOUDER

- 9 Br mâle ..... 3,95 F
9 Br fem. ..... 4,20 F
Capot 9 B ..... 3,50 F
15 Br mâle ..... 5,30 F
16 Br fem. ..... 6,00 F
Capot 15 B ..... 4,00 F
25 Br mâle ..... 6,10 F
25 Br fem. ..... 7,10 F
Capot 25 B ..... 4,50 F
23 Br mâle ..... 8,00 F
23 Br fem. ..... 7,50 F
Capot ..... 7,50 F

Fers JBC

- 15 W LD ..... 148 F
30 W LD ..... 135 F
40 W LD ..... 135 F
65 W LD ..... 150 F
Thermoréglé 45 W ..... 570 F
Station thermoréglée de 100° C à 1000° C ..... 1580 F



- EXP 28. Prise de courant télé. à I.R. ..... 110 F
EXP 31. Prise de courant nuit et jour ..... 91 F
EXP 35. Interrupteur/variateur de lumière ..... 85 F
EXP 39. Ampli 20 W 12 V ..... 95 F