

MEGAHERTZ

MAGAZINE

ISS - 0755 - 4419

PACKET
RADIO
ET MINITEL

ALLO
ROISSY :
LES
AIGUILLEURS
DU CIEL
A L'ECOUTE

LES
ANTENNES
A LARGE
BANDE

M 2135 - 49 - 19,00 F



3792135019008 00490

FT 767GX LA NOUVELLE
GENERATION !

YAESU

HF + VHF + UHF



Réception 100 kHz à 30 MHz. Emission bandes amateurs. Modules optionnels 6 m, 2 m et 70 cm. Tous modes / toutes bandes. 100 W HF (25 W en AM). 10 W VHF/UHF (2,5 W en AM). Les modules ont leur propre étage de puissance. **Boîte de couplage HF automatique incorporée (**).** **Wattmètre digital et SWR mètre sur toutes les bandes.**

Etage final HF à MRF422. 4 microprocesseurs. Pas de 10 Hz à 100 kHz mémorisé par bande. 10 mémoires affichables simultanément avec le VFO. Scanning. Oscillateur de référence de haute stabilité. Filtre 600 Hz, filtre audio, IF notch. Speech processor, squelch tous modes, noise blanker, AGC à 3 positions, marqueur, atténuateur 20 dB et préampli HF. Interface CAT-System pour Apple II ou RS232C en option.

* Modules en option.

** Peut être livré sans boîte de couplage.

FT 757GX = HF

Réception 150 kHz à 30 MHz.
Emission bandes amateurs.
Tous modes. 100 W.
Alimentation 13,8 Vdc.
Dimensions 238 x 93 x 238 mm.
Poids 4,5 kg.
Option interface télécommande
par APPLE II.

FT 757SX.

Idem mais 10 W.



FT 757GX = HF

FT 767GX = HF + VHF + UHF

MENSUEL DE COMMUNICATION-MARS 87-N° 49

N° 1 EN EUROPE

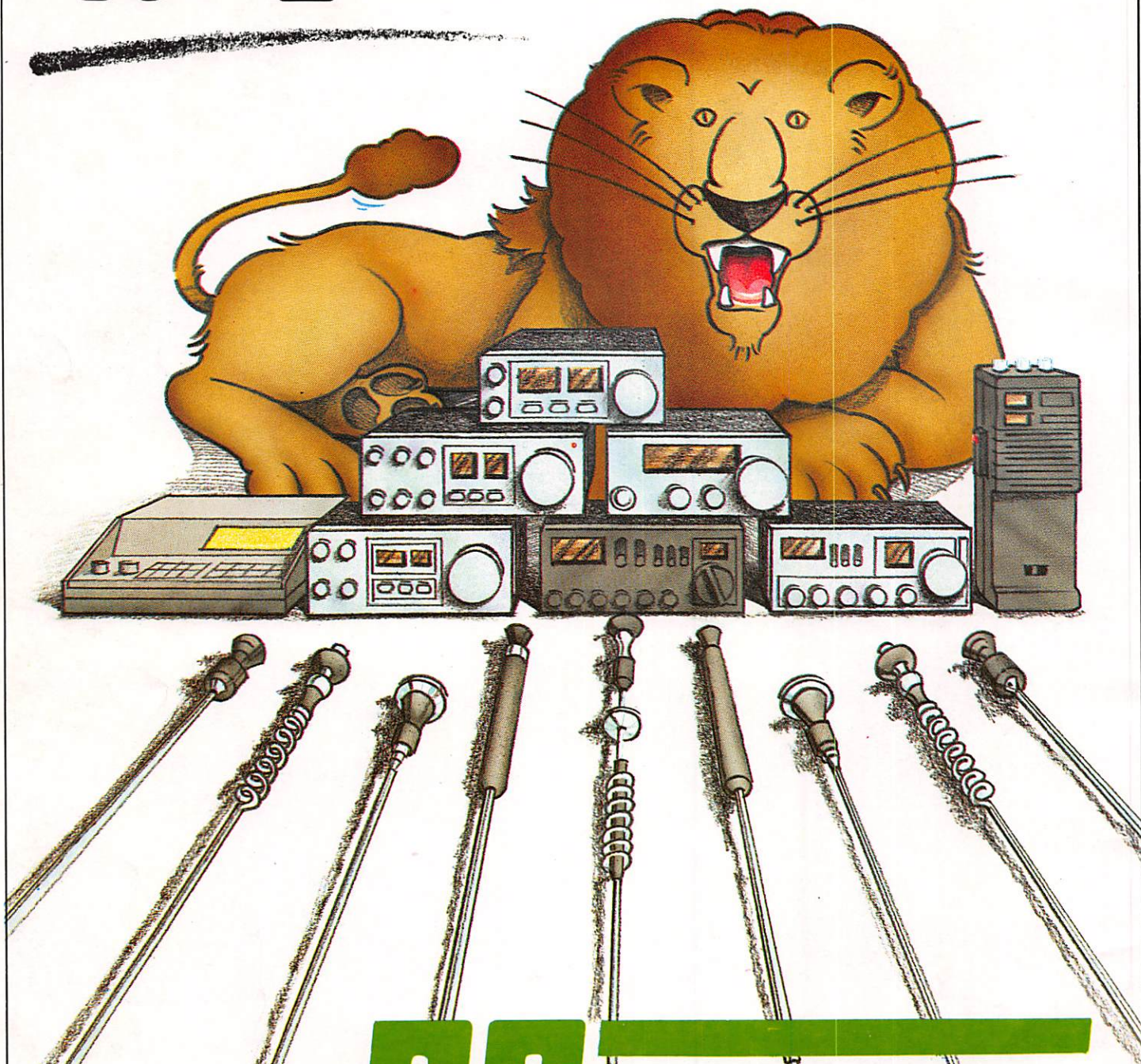

CS IMPORT

Nouveau
Catalogue
64 pages couleur
contre chèque 25 F

Nom

Prénom

Adresse

Ville

Code postal

- Radio Téléphones **UNIDEN** - 5 homologations V.H.F.
- Tranceivers **PRESIDENT** - 15 homologations C.B.
- Portables **STABO** - 3 homologations C.B.
- Antennes **MAGNUM** - les moins chères des meilleures
- Scanners **BEARCAT** : la nouvelle génération
- TV SAT: LA TÉLÉVISION EN DIRECT PAR SATELLITE

ZONE INDUSTRIELLE - 34540 BALARUC TEL : 67.48.07.70 - TELEX 490534 F
5, rue des Pyrénées - 94623 RUNGIS-SILIC (direction RUNGIS)
ILOT 5 TEL : 46.87.31.82 TELEX 205116 F



Récepteur R 2000 Prix : 6100,00 F
Couverture générale 150 kHz à 30 MHz, AM/FM/
CW/BLI/BLS. 220 et 12 volts, 10 mémoires



FRG 8800 PRIX : 6465 F
Récepteur décimétrique couverture générale
tous modes, interface de télécommande par ordinateur.
Option convertisseur 118 à 174 MHz, 1065 F



FRG 9600. Prix : 5365 F
Récepteur scanner de 60 MHz à 905 MHz, tous modes,
100 mémoires, 13,8 V. Option interface APPLE II.

ICOM IC 735 Transceiver décimétrique
mobile 13,8 V
0,1 à 30 MHz (réception)
Bandes amateurs (émission)
Puissance HF 200 W

10753 F



ICOM - ICR 71E. Récepteur tous modes de
100 kHz à 30 MHz, modes SSB/AM/RTTY/CW,
FM en option. De nombreuses innovations
techniques.
Prix : 10100 F

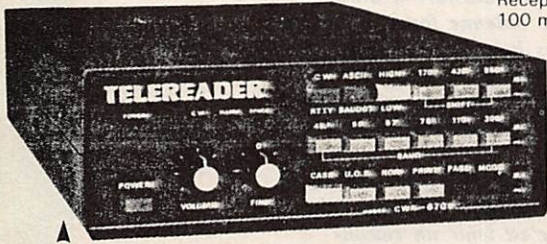

Décodeur télétype et morse, vitesses standards.
Prix : 3815 F



CWR 880. Décodeur CW, RTTY (BAUDOT, ASCII,
JIS), TOR (ARO, FEC, AMTOR) shift 170, 425 et
850 Hz, sortie vidéo et UHF. Prix : 3235 F



550 TONO. Décodeur RTTY. ▲
CW et ASCII. Prix : 4045 F

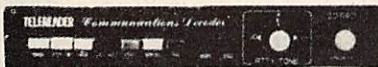

TELEREADER - CD 660. Prix : 3445 F
Nouveau décodeur pour réception en CW, RTTY (Baudot &
ASCII) et AMTOR (mode FEQ/ARQ).



Prix : 4200 F nouveau
FT 290 RII Transceiver portable VHF, tous modes,
2 VFO, 2,5 W/300 mW, 10 mémoires
FT 790 R = version UHF du FT 290R



transceiver 144 MHz **IC 290 D**
FM-USB-LSB-CW
12 V-25 W
Prix : 5480 F



YAESU **ICOM**
ICOM INCORPORATED

KENWOOD
Nombreux accessoires. Boîtes d'accords, antennes convertisseurs. Taille de quartz à la demande. Nous consulter.

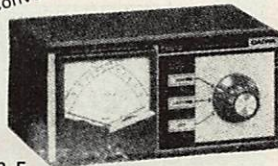

Prix : 1183 F
DAIWA - CN 620. Wattmètre à aiguilles croisées,
1,8 à 150 MHz, 20 W/200 W/2 kW.



Prix : 4765 F **LS 102X**
Transceiver 28 MHz
tous modes USB/LSB/CW/FM/AM
10 W, 12 W, affichage digital.



▲ **IC 745**
transceiver décimétrique
couverture générale à la
réception 12 V-200 W
Prix : 10691 F
option télécommande
Prix : 790 F



PORTABLES

| MARQUE | MODÈLE | BANDE | PUISSANCE | PRIX |
|-------------|-----------|------------|---------------|----------|
| YAESU | FT 209 RH | 144-146 | 5 W (12 V) | 3 385,00 |
| BELCOM | LS 20XE | 140-150 | 1 W (6 V) | 1 695,00 |
| KENWOOD | TR 2500 | 144-146 | 2,5 W (8,4 V) | 3 350,00 |
| ICOM | IC-04E | 430-440 | 5 W (12 V) | 3 357,00 |
| YAESU | FT 73R | 430-440 | 2 W (7,2 V) | 2 550,00 |
| KENWOOD | TH-41 E | 430-440 | 1 W (7,2 V) | 2 620,00 |
| AOR | AIRBANDE | 118-136 | 3 W (9,6 V) | 5 565,00 |
| ICOM | IC-M5F | VHF Marine | 1 W (132 V) | 4 146,00 |
| RADIO Océan | RO 1212 | VHF Marine | 1 W (7,2 V) | 3 177,00 |

radio mj

Catalogue N° 25
contre 5 timbres à
2,20

Heures d'ouverture
du Lundi au Samedi
de 9 H 30 à 12 H 30
et 14 H à 19 H fermé le Dimanche

POUR TOUS VOS PROBLEMES
CONTACTEZ-NOUS (1) 43.36.01.40 poste 402
NOUS PRENONS LES COMMANDES TELEPHONIQUES
SERVICE EXPEDITION RAPIDE

+ port et emballage
19, rue Claude-Bernard 75005 Paris Tél. (1) 43.36.01.40

EDITORIAL

LES YEUX POUR PLEURER

Un radioamateur licencié, qui circule avec un appareil CB comportant le 28 et le 27 MHz, est doublement en faute lorsqu'il se fait prendre et condamner comme radioamateur et comme cébiste.

Lorsqu'un radioamateur se sert de son appareil en émission continue, sur une fréquence amateur, afin de faire un système de sécurité, il est en faute et le sait parfaitement.

Lorsqu'un cébiste, déjà une fois condamné, récidive en assurant des liaisons personnelles avec une installation très largement hors-normes et perturbe tout un quartier, il prend ses responsabilités avec les conséquences qui en découlent.

Lorsqu'un cébiste, s'appuyant sur un amplificateur mal réglé frisant le kilowatt HF, perturbe, il doit s'attendre à avoir des problèmes. Si ce même cébiste a une antenne fouet de balcon sur le toit à quelques centimètres des liaisons électriques aériennes, il doit se douter que les perturbations existent. Si ce même cébiste refuse tout dialogue avec ses voisins, qu'il va jusqu'à frapper, il connaît dès lors les conséquences de son geste.

Lorsqu'une presse spécialisée prétend que 99 % des téléviseurs sont fautifs et que les utilisateurs de matériel CB sont dans leur droit, c'est méconnaître les réalités, c'est tenir un raisonnement simpliste. Ce n'est pas cette presse là qui viendra à la barre défendre l'accusé.

Alors, il ne reste plus que les yeux pour pleurer. Mais, inutile de se retourner vers les associations ou les fédérations en les accusant de ne rien faire pour défendre ce qui souvent n'est plus défendable.

S. FAUREZ

Directeur de publication



MEGAHERTZ Magazine est une publication du groupe de presse FAUREZ-MELLETT.

Directeur de publication

Sylvio FAUREZ - F6EEM

Rédacteur en chef

Marcel LE JEUNE - F6DOW

Secrétaire de rédaction

Florence MELLETT - F6FYP

Trafic - J.P. ALBERT - F6FYA

Satellites - P. LE BAIL - F3HK

Politique - économie

S. FAUREZ

Informatique - Propagation

M. LE JEUNE

Station Radio TV6MHZ

Photocomposition

Nathalie CHAPPÉ

Béatrice JÉGU

Dessins

FIDELTEX

Impression

R.F.I.

Photogravure Noir et Blanc

SORACOM

Photogravure Couleur

BRETAGNE PHOTOGRAVURE

Maquette

Patricia MANGIN

Jean-Luc AULNETTE

Abonnements

Catherine FAUREZ

Service RASORT

Vente au numéro

Gérard PELLAN

Secrétariat - Rédaction

SORACOM EDITIONS

La Haie de Pan

35170 BRUZ

RCS Rennes B319 816 302

Tél. 99.52.98.11 +

Télex : SORMHZ 741.042 F

CCP RENNES 794.17V

Distribution NMPP

Dépôt légal à parution

Commission paritaire 64963

Code APE 5120

Régie Publicitaire

IZARD CREATION

15, rue St. Melaine

35000 RENNES

Tél. 99.38.95.33

Chef de publicité

P. SIONNEAU

Assistante

Fabienne JAVELAUD

Les articles et programmes que nous publions dans ce numéro bénéficient pour une grande part du droit d'auteur. De ce fait, ils ne peuvent être reproduits, imités, contrefaits, même partiellement, sans l'autorisation écrite de la Société SORACOM et de l'auteur concerné. Les différents montages présentés ne peuvent être réalisés que dans un but privé ou scientifique, mais non commercial. Ces réserves concernent les logiciels publiés dans la revue.

Photo de couverture : Publicité de Générale Electronique Services

AVRIL 1987

Le numéro 50 de MEGHERTZ

Retenez-le dès maintenant à votre kiosque. Au sommaire de ce numéro spécial : un dossier CB explosif avec la FFCBAR et la FFCBL : un député dans la tourmente.

SOMMAIRE

| | | | |
|----------------------------------|----|--|----|
| Un mois de communication | 6 | Programme site et azimut de FF6KPP | 40 |
| Actualités | 10 | DX TV = les nouvelles | 43 |
| Entre nous | 14 | Technique pour la licence | 46 |
| Telex | 15 | Emetteurs-récepteurs du débutant | 51 |
| Allo Roissy | 16 | Testeur de vulnérabilité au brouillage | 56 |
| Le B.A. BA du satellite | 20 | Ephémérides des satellites | 59 |
| Trafic | 24 | Nouvelles de l'espace | 61 |
| Les antennes à large bande | 30 | Propagation | 62 |
| Packet radio et minitel | 36 | Petites annonces | 64 |

ICOM CENTRE FRANCE

DAIWA-KENPRO
YAESU
HY-GAIN



IC 751F-AF
100 KHz-30 MHz
32 Mémoires-200 W PEP



TS 940 SP SSB-AM-FM-FSK
100 KHz-30 MHz-100WHF



WATTMÈTRES
DAIWA
HF-VHF-UHF

KURT FRITZEL
KENWOOD
TONNA-JAY BEAM



FT 767 GX 100 KHz-30 MHz
options 2 m-70 cm



FT 757 GX
500 KHz-30 MHz 100 W



TS 440 SP SSB-AM-FM-RTTY
100 KHz-30 MHz-100 W HF

ROTORS
KENPRO



SCANNER ICR 7000 25 MHz-2 GHz



IC 735 F
100 KHz-30 MHz



RX-R5000-R2000
100 KHz-30 MHz



TR 751 VHF SSB-FM
5W-25W



RX NRD 525 JRC
90 KHz-34 MHz R



RX-FRG 9600
60-905 MHz



RX-FRG 8800
100 KHz-30 MHz



RX-IC R 71 E
100 KHz-30 MHz

FREQUENCE CENTRE

21 Av. ARISTIDE BRIAND
03200 VICHY - Tél. 70.98.63.77+
Telex Cotelex 990 512 F
du Lundi au Samedi - 9h00 - 19h00
PRESENT LES 14 et 15 Mars à l'exposition
MJC de CHENOVE (21)

PYLÔNES
TELESCOPIQUES

12 m : 10.200,00 F
18 m : 13.900,00 F

Livrés complets (treuils, haubans)

DECODAGE CW-RTTY-TELEREADER
EQUIPEMENT AIR-MARINE
CREDIT IMMEDIAT
EXPEDITION FRANCE-ETRANGER
VENTE PAR CORRESPONDANCE

Documentation contre 3 timbres à 2,20 F. Préciser le type d'appareil





Juteuse la pub

TF1 ne reçoit plus sa part de la redevance publique et doit par conséquent réaliser une grande part de ses profits par la publicité. La régie publicitaire de la chaîne vient d'améliorer la répartition des spots dans la journée et d'augmenter ses tarifs. A titre purement indicatif, il vous en coûtera 370000 F HT pour un passage de 30 secondes le dimanche soir à 20h30.

Une statistique

Un sondage réalisé par Médiamétrie indique que 84,19 % des français ont regardé la télévision au moins une fois par jour en 1986 (1 % = 431000 personnes). La moyenne générale d'écoute est de 170 minutes (hors juillet et août). A2 arrive en tête avec 67,6 minutes suivie de TF1 avec 65 minutes. Vient ensuite FR3 et loin derrière Canal Plus et la 5.

Canal Plus

Canal Plus devrait franchir très prochainement le cap des 2 millions d'abonnés. D'autre part, en raison de problèmes techniques, les responsables de la chaîne ont décidé de repousser au mois d'avril la diffusion quotidienne en clair du journal de la chaîne américaine CBS.

Hachette et la télévision

Jean-Louis Guillaud a annoncé la création par Hachette Télévision d'une nouvelle chaîne thématique portant le nom de Canal Evasion et qui sera consacrée aux loisirs, au tourisme et aux voyages. L'expérience actuellement à l'état de projet se poursuivra par une diffusion à titre expérimental sur le réseau câblé de Rennes (Citévision) pendant une période d'un mois et demi.

Radio Bourse Affaire

Le 28 janvier, la presse annonçait la naissance de cette nouvelle radio locale. Michel Baroin, décédé accidentellement lors de la tragédie du Cameroun (avion écrasé) devait faire participer la GMF à ce projet. La société d'assurances a pris une participation majoritaire dans 89 FM.Sa.

La CNCL gestionnaire des fréquences

Le JO du 26 janvier a publié un arrêté sur la modification du tableau de répartition des fréquences pour la radiodiffusion établi par le CCT.

A cette occasion, le gouvernement attribue à la CNCL la gestion du spectre de fréquences concernant la radio-TV. Un arrêté supplémentaire est demandé par la CNCL pour que lui soit confiée, comme prévu par la loi, la gestion des fréquences visées par les articles L88 et L89 du Code des PTT.

La RAI à la conquête de l'Amérique

Déjà présente en Europe sur le marché de la télévision directe par satellite, la chaîne italienne vient de louer un canal sur le satellite américain Satcom IV, ce qui lui permettra d'être diffusée sur les réseaux câblés des principales villes des USA. Elle envisage également de diffuser des programmes en espagnol en direction des Etats du Sud et du Mexique.

TV 5 passe en PAL

En vue d'accroître son audience, la chaîne francophone TV 5 a décidé d'abandonner dès février le système Secam au profit du PAL en service dans la plupart des pays d'Europe de l'Ouest.

Ted Turner en difficulté

Ted Turner a conservé de justesse la majorité de son groupe Turner Broadcasting System après avoir été contraint de vendre pour plus de 500 millions d'actions à des cablo-distributeurs clients de sa chaîne CNN. Rappelons que Ted Turner avait été très endetté l'an dernier après avoir acheté la Metro Goldwin Meyer.

Evolution de l'annuaire électronique

La DGT vient de confier à Cap Gemini-Sogeti l'extension de l'annuaire électronique avec 11000 accès simultanés. La recherche de renseignements dans les pages jaunes sera également facilitée par l'utilisation de mots-clés.

De la pub sur les cartes à puce

La DGT a également décidé de vendre la surface des télécartes aux annonceurs publicitaires par l'intermédiaire d'une société de régie créée à cet effet.

Japon : le DAT arrive au printemps

DAT : ces trois lettres font enrager les éditeurs européens de disques compacts qui voient dans ce procédé (Digital Audio Tape : enregistrement audio numérique sur cassette) la porte ouverte au piratage. Aiwa et Sony ont malgré tout décidé de com-

mercialiser les premiers DAT dès le printemps au Japon à un prix se situant entre 1000 et 1300 \$ et espèrent approvisionner l'Europe par la suite si la CEE ne met pas d'entraves à l'importation.

Italsat choisit Ariane

La fusée Ariane 4 a été choisie par Italsat pour le lancement en 1990 d'un satellite de communications capable de véhiculer 11000 voies téléphoniques et des données dans la bande de 20 à 30 GHz.

Paris-Câble : débuts satisfaisants

Les abonnements au réseau câblé parisien se poursuivent à la cadence moyenne de 300 par semaine atteignant plus de 3000 début février. Les abonnements collectifs (hôtels...) représentent environ 10 % de la clientèle. Environ 50 % des abonnés ont choisi le sélecteur à télécommande qui est proposé en option pour 30 F supplémentaires par semaine.

Portenseigne et la radiovision

Dimitri Baranof, inventeur d'un procédé de radiovision, vient de céder une licence exclusive de fabrication à la société Portenseigne bien connue dans le domaine des antennes de réception de radio et de télévision. Le décodeur DBR, qui devrait être vendu autour de 700 F s'intercale entre le récepteur de radiodiffusion FM et le minitel qui peut ainsi afficher des pages graphiques ou de textex envoyés en sous-porteuse inaudible par les radios locales équipées de ce procédé.

Satellites TDF1 et TDF2 : toujours l'attente

Les avis sont toujours partagés au sein du gouvernement en ce qui concerne les satellites TDF1 et TDF2.

Personne n'est d'accord sur les différents plans financiers et Alain Juppé trouve le projet techniquement obsolète. Gérard Longuet préférerait voir passer les programmes TV sur les satellites Télécom 1.

Billetel, la réservation automatique

La société VT-COM spécialisée en télévision et en communication par minitel commencera à installer à partir du 1er juin un réseau national de réservation télématique pour les spectacles. Les bornes Billetel seront installées dans les Fnac, les gares, le métro et les galeries marchandes.

Nouvelles d'Outre-Manche

La société Automation System vient de mettre au point le premier système-expert utilisant l'intelligence artificielle pour le routage des pistes des circuits imprimés. Toujours pour les circuits imprimés, M & T Cheminal fabrique des plaques d'époxy recouvertes d'une couche de cuivre d'une épaisseur de 2 microns (au lieu de 15 habituellement), ce qui permet une densité de pistes beaucoup plus importante.

Topaz de British Telecom est le téléphone de voiture le plus cher et le plus sophistiqué d'Europe. Il permet de converser les mains libres et est équipé d'un dispositif de reconnaissance vocale qui lui permet de composer automatiquement le numéro de votre correspondant dès que vous aurez dit son nom.

NOUVEAU MISTRAL

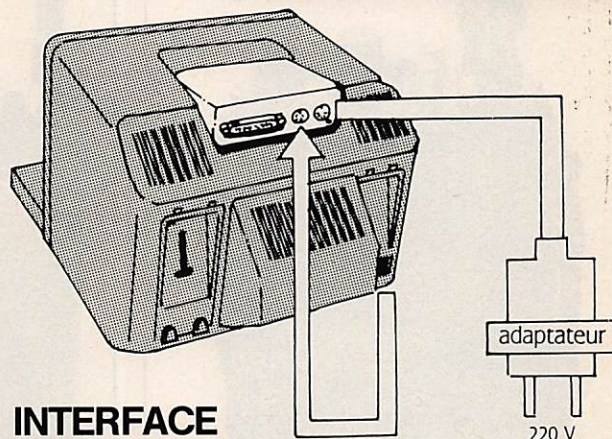

INTERFACE MULTIFONCTIONS

MISTRAL permet de connecter n'importe quelle imprimante série ou parallèle sur votre Minitel.

MISTRAL permet la mémorisation de 20 à 60 pages écran, récupérées sur centre serveur ou composées avec l'éditeur de texte intégré.

MISTRAL permet en mode local et sans occuper la ligne téléphonique la démonstration de produits ou services, la diffusion de messages publicitaires ou d'informations, sous forme d'une suite d'écrans vidéotex pouvant être transmis indéfiniment.

MISTRAL remplace votre répondeur téléphonique en diffusant une suite d'écrans vidéotex sur simple appel de votre correspondant. Pour le coût d'une seule taxe de base, MISTRAL diffusera à vos correspondants, messages publicitaires, informations, liste de produits, tarifs, services, etc...

MISTRAL s'intègre naturellement dans la poignée du Minitel M1.

MISTRAL s'utilise directement à partir du clavier du Minitel.

MISTRAL est doté d'un microprocesseur et d'une mémoire de 8 Ko, extensible à 32 Ko sur option.

Outil indispensable d'information et de communication, MISTRAL offre une utilisation nouvelle et personnalisée de votre Minitel, qui reste trop souvent éteint en raison du coût élevé des communications.

MISTRAL est un produit français, conçu et réalisé par C & D Informatique.

Offre exceptionnelle 1690 F franco

Bon de Commande

à renvoyer à STAMP DIFFUSION,
17, rue Russeil 44000 NANTES
MISTRAL 1 - Port gratuit.

Nom _____ Prénom _____

Adresse _____

Ci-joint mon règlement par chèque ou mandat - 1690 F



4 raisons de choisir YAESU



Transceiver portable 144-146 MHz et 430-440 MHz. FM. 0,5/5W. 10 mémoires dont 4 avec fréquences émission/réception différentes utilisables en cross-band + 1 mémoire «clavier» et 1 mémoire canal d'appel pour chaque bande. Scanning manuel et automatique. Microprocesseur programmable par 40 commandes. Clavier 20 touches avec éclairage. Affichage cristaux liquides de la fréquence et par bar-graph pour le signal reçu. Voltmètre de tension batterie. VOX. CAT-System permettant la commande par un ordinateur extérieur.

YAESU FT 727R



FT 23R - Transceiver portable FM 144-146 MHz. 10 mémoires avec shift dont 7 programmables avec des shifts non standard. Scanning. Affichage LCD des fréquences et mémoires et par bar-graph pour le signal reçu. Boîtier métallique. Puissance : 2 à 5 W*. Dimensions : 55 x 32 x 122/139/188*. Poids : 430 à 550 g*.

FT 73R - Idem sauf fréquences 430-440 MHz et puissance : 1 à 5 W*.

* suivant pack alimentation.



YAESU FT 73R

YAESU FT 23R



Transceiver portable 144-146 MHz. Tous modes. 2 VFO synthétisés. 10 mémoires (fréquence, mode, shift). Sélection du pas suivant le mode (FM : 12,5/25/50 kHz ; SSB et CW : 25/100/2500 Hz). Semi-duplex entre les deux VFO et touche «reverse». Scanning manuel/automatique. 2,5 W. Noise blanker tous modes, clarifier, CW semi-break in. Dimensions : 150 x 57 x 194 mm. Poids : 1,2 kg.

FL 205 - Linéaire encliquetable sur le FT 290R II, entrée 2,5 W, sortie 25 W.

YAESU FT 290R II



GENERALE ELECTRONIQUE SERVICES

68 et 76 avenue Ledru-Rollin
75012 PARIS
Tél. : (1) 43.45.25.92
Télex : 215 546 F GESPAP

G.E.S. LYON : 48, rue Cuvier, 69006 Lyon, tél. : 78.30.08.66 & 78.52.57.46. **G.E.S. PYRENEES** : 28, rue de Chassin, 64600 Anglet, tél. : 59.23.43.33. **G.E.S. COTE D'AZUR** : 454, rue des Vacqueries, 06210 Mandelieu, tél. : 93.49.35.00. **G.E.S. MIDI** : 126, rue de la Timone, 13000 Marseille, tél. : 91.80.36.16. **G.E.S. NORD** : 9, rue de l'Alouette, 62690 Estrée-Cauchy, tél. : 21.48.09.30 & 21.22.05.82. **G.E.S. CENTRE** : 25, rue Colette, 18000 Bourges, tél. : 48.20.10.98.

Prix revendeurs et exportation. Garantie et service après-vente assurés par nos soins. Vente directe ou par correspondance aux particuliers et aux revendeurs. Nos prix peuvent varier sans préavis en fonction des cours monétaires internationaux. Les spécifications techniques peuvent être modifiées sans préavis des constructeurs.

DECODEURS

- ◇ RTTY - CW - AMTOR
- ◇ PACKET RADIO
- ◇ FAC-SIMILE



POCOM - AFR 2000. Nouveau décodeur automatique RTTY : Baudot et ASCII - TOR (ARQ/FEQ). Affichage sur écran vidéo et sortie RS 232C.

POCOM - AFR 2010. Idem AFR 2000 avec CW.

POCOM - AFR 8000. Idem AFR 2000 avec CW et affichage par cristaux liquides.

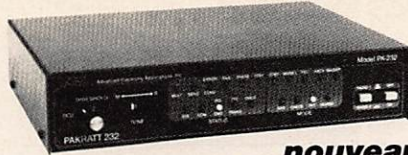

nouveau

AEA - PK 232. Contrôleur de Packet Radio. Programme de communication interne 300, 1200, 2400, 4800 et 9600 bauds. Décodage et protocole pour CW, RTTY (Baudot et ASCII), AMTOR, PACKET. HF et VHF. Modem VHF/HF/CW. Bande passante automatique.



TELEREADER - FXR 550. Décodeur fac-similé universel. Affichage sur écran vidéo. Sorties imprimante et TTL. Vitesse 60/90/120/180/240 t/mn. Alimentation 12 V.

TELEREADER - FXR 650. Modèle haute résolution avec sauvegarde par disquette.



TELEREADER - CD 670. Décodeur RTTY : Baudot et ASCII - AMTOR : mode L (FEQ/ARQ) - CW : alphanumérique, symboles - Moniteur CW incorporé. Vitesses CW : 4 à 40 mots/minute, automatique - RTTY : 45,5 - 300 bauds - AMTOR : 100 bauds. Sortie : UHF (CCIR, standard européen) - Vidéo composite - Digitale RGB - Parallèle Centronics. Affichage LCD 2 x 40 caractères. 2 pages de 680 caractères.



TELEREADER - CWR 880. Décodeur CW, RTTY (BAUDOT, ASCII, JIS), TOR (ARQ, FEC, AMTOR), shift 170, 425 et 850 Hz. Affichage LCD de 2 x 16 caractères. Sortie vidéo et UHF.

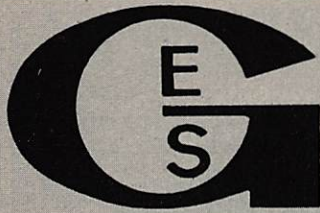

GENERALE ELECTRONIQUE SERVICES

68 et 76 avenue Ledru-Rollin
75012 PARIS
Tél. : (1) 43.45.25.92
Télex : 215 546 F GESPAP
Télécopie : (1) 43.43.25.25

G.E.S. LYON : 48, rue Cuvier, 69006 Lyon, tél. : 78.30.08.66 & 78.52.57.46.
G.E.S. PYRENEES : 28, rue de Chassin, 64600 Anglet, tél. : 59.23.43.33.
G.E.S. COTE D'AZUR : 454, rue des Vacqueries, 06210 Mandelieu, tél. : 93.49.35.00.
G.E.S. MIDI : 126, rue de la Timone, 13000 Marseille, tél. : 91.80.36.16.
G.E.S. NORD : 9, rue de l'Alouette, 62690 Estrée-Cauchy, tél. : 21.48.09.30 & 21.22.05.82.
G.E.S. CENTRE : 25, rue Colette, 18000 Bourges, tél. : 48.20.10.98.

Prix revendeurs et exportation. Garantie et service après-vente assurés par nos soins. Vente directe ou par correspondance aux particuliers et aux revendeurs. Nos prix peuvent varier sans préavis en fonction des cours monétaires internationaux. Les spécifications techniques peuvent être modifiées sans préavis des constructeurs.

EMETTEURS-RECEPTEURS

nouveau

YAESU - FT 767GX. Transceiver compact, réception 100 kHz à 30 MHz, émission bandes amateurs. Modules optionnels émission/réception 6 m, 2 m et 70 cm. Tous modes sur toutes bandes. Etage final à MRF422. Boîte de couplage HF automatique. Pas de 10 Hz à 100 kHz mémorisé par bande. Watmètre digital et SWR mètre. 10 mémoires. Scanning mémoires et bandes. Filtre 600 Hz, filtre audio, IF notch. Speech processor, squelch, noise blanker, AGC, marqueur, atténuateur et préampli HF. 100 W HF, 10 W VHF/UHF. En option : interface CAT-System pour Apple II ou RS232C.



YAESU - FT 757GX. Transceiver décimétrique couverture générale de 150 kHz à 30 MHz en réception, émission bandes amateurs. Tous modes. 100 W. Alimentation 13,8 Vdc. Dimensions 238 x 93 x 238 mm, poids 4,5 kg. Option interface de télécommande pour Apple II.

YAESU - FT 757SX. Idem, mais puissance 10 W.



YAESU - FT 726R. Transceiver 144 MHz /432 MHz. Tous modes. 10 W. 220 V et 12 V. Options : réception satellites et 432 MHz.



nouveau

YAESU - FT 290RII. Transceiver portable 144 MHz. Tous modes. 2 VFO. 10 mémoires. Scanning. Noise blanker. 2,5 W.



nouveau

YAESU - FT 23R. Transceiver portable 144 MHz. FM. 10 mémoires. Boîtier métallique. Affichage LCD fréquence et S-mètre. 2 à 5 W suivant pack alimentation.

YAESU - FT 73R. Idem mais 430 MHz et 1 à 5 W suivant pack alimentation.



RECEPTEURS-SCANNERS

60 à 905 MHz

YAESU - FRG 9600. Récepteur scanner de 60 MHz à 905 MHz. Tous modes. 100 mémoires. Option interface de télécommande pour APPLE II.



**25 à 550 MHz
800 à 1300 MHz**

AOR - AR 2002F. Récepteur scanner de 25 MHz à 550 MHz et de 800 MHz à 1300 MHz. AM / NBFM. Dimensions : 138 x 80 x 200 mm.



**26-30 MHz 50-90 MHz
115-178 MHz
200-280 MHz
360-520 MHz**

YASHIO - BLACK JAGUAR - BJ 200S. Nouveau modèle. Récepteur scanner portable. AM-FM. 16 mémoires.

**nouveau
modèle
2.150 FTTC**

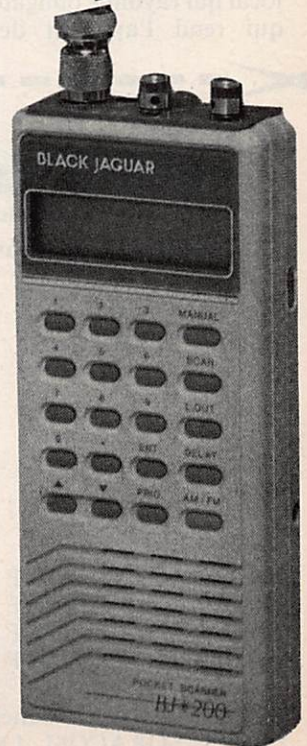

Prix au 15/01/1987

RECEPTEURS DE TRAFIC

150 kHz à 30 MHz

YAESU - FRG 8800. Récepteur à couverture générale de 150 kHz à 30 MHz. Tous modes. Interface de télécommande par ordinateur. Convertisseur VHF 118 à 174 MHz en option.



90 kHz à 34 MHz

JRC - NRD 525. Récepteur décimétrique de 90 kHz à 34 MHz (en option 34 à 60 MHz ; 114 à 174 MHz ; 423 à 456 MHz), tous modes, 200 mémoires, notch, PBS, double horloge, alimentation secteur et dc, interface de commande par ordinateur en option.



nouveau

YAESU - FT 727R.

Transceiver portable 144-146 MHz et 430-440 MHz. FM. 0,5 W / 5 W. 10 mémoires. 1 mémoire clavier. 1 mémoire canal d'appel pour chaque bande. Scanning. Affichage LCD fréquence et S-mètre. VOX. Voltmètre tension batterie. CAT-System.



DETECTEURS DE RADARS, DANGER !

Nous avons reçu, il y a quelques semaines, une publicité concernant un tout nouveau détecteur de radars, le SR6000. La publicité précise que l'appareil est indétectable, mais que son utilisation est interdite sur la route. On se demande de qui se moque la société à l'origine de cette publicité. En effet, la mention Super hétérodyne apparaît sur le panneau avant, ce qui signifie que l'appareil comporte un oscillateur local qui rayonne obligatoirement, ce qui rend l'appareil détectable au

moyen d'un analyseur de spectre. S'il est vrai que l'usage de ce type d'appareil est interdit en France, la publicité oublie de préciser que même sa détention est interdite.

NOUVELLE EMISSION OC EN FRANÇAIS

La Finlande diffuse une nouvelle émission de 30 minutes à destination de l'Europe sur les fréquences suivantes :

- 8h30 : 6120, 9555, 11755, 11935, 558 et 963 kHz.
- 16h30 : 6120, 11755 et 11850 kHz.
- 18h30 : 254, 558, 963, 6120, 9530 et 11755 kHz.

NOUVEAUX TARIFS P et T POUR LES CIBISTES

Le Journal Officiel du 31 décembre 86 présente les nouveaux tarifs appliqués par les P et T pour les installations radioélectriques fonctionnant entre 26,650 et 26,800 MHz. La taxe, pour ce type d'appareils, passe à 100 F par appareil. La constitution de dossier revient à 40 F. Pour les postes CB (26,960 à 27,410 MHz), la taxe forfaitaire est de 190 F. On comprend l'engouement des utilisateurs professionnels pour la CB.

1^{er} SALON DES AMATEURS RADIO

Le Radio Transport DX Club organise son premier salon des amateurs radio, qui se tiendra à Chatillon, dans les salles Lazare Clément du parc Henri Matisse - 13, rue de Bagneux, les samedi 7 et dimanche 8 mars. Ouvert sans interruption de 9h30 à 19h00 le samedi et de 9h30 à 18h00 le dimanche, avec bar et buffet froid. Tout renseignement complémentaire pourra être obtenu auprès du Radio Transport DX - 1, avenue Augustin Dumont 92240 Malakoff.

TELEVIDEOSON 87, LA 8^e CHAINE

Tous les passionnés de son, d'image et de vidéo se retrouveront au Parc des Expositions de la Porte de Versailles, à l'occasion de Televideoson qui se déroulera du 30 avril au 10 mai dans le cadre de la Foire de Paris.

Pendant 11 jours et sur 5000 m², fabricants et distributeurs proposeront à près de 40000 visiteurs un tour d'horizon complet de tout le matériel audiovisuel prochainement ou depuis peu sur le marché : des téléviseurs au design insolite, des chaînes hifi et des compact-disc à haut confort d'écoute, des magnétoscopes à son stéréo et, en vedette, les camérascopes de plus en plus miniaturisés.

Parallèlement à Televideoson, se tiendra l'exposition Vivre avec l'Informatique qui permettra de découvrir les derniers modèles d'ordinateurs avec leurs gammes de logiciels.

ASSEMBLEE GENERALE DE L'AOMPTT

L'assemblée générale de l'association des radioamateurs des PTT de France et d'Outre-mer se tiendra à Meaux le 14 mars 1987.

COMMANDE ANCIENS NUMÉROS

(valable jusqu'à épuisement des stocks)

ATTENTION : numéros 35, 37, 44 épuisés

- Numéros 21 à 23 21 F pièce
- Numéros suivants 23 F pièce
- A partir du numéro 39 18 F pièce

NOM Prénom

Adresse

Code Postal Ville

- Frais de port : 7,10 F pour 1 exemplaire
- 10,30 F pour 2 exemplaires
- 14,60 F pour 4 exemplaires
- 21,00 F à partir de 5 exemplaires

Ci-joint, chèque bancaire, postal de F.
Editions SORACOM, La Haie de Pan, 35170 BRUZ.

NOUVELLES ASSOCIATIONS

Association des Cibistes
du Pays de Blain (A.C.P.B.)

Nouvelle adresse : 13, place Jean-Guihard -
44130 Blain.

Radio Féline

Siège social : 20, route du Tambour - 40990
Saint-Paul-Les-Dax.

Assistance Radio-Club

Siège social : Mairie - Seigny - 41110 Saint-
Aignan.

Radio Association gangeoise

Siège social : Foyer des jeunes - rue Croix-de-
figou - 34190 Ganges.

Association Française
des Radios F.M. (A.F.R.M.)

Nouvelle adresse : 36, boulevard Risso -
06300 Nice.

S.O.S. Franche-Comté
du Sud-Ouest France

Siège social : chez M. Lavialle (Christian) -
résidence Aroussète - 72, avenue du Loup -
64000 Pau.

Fréquence Alizés

Siège social : 5, rue Caplat - 75018 Paris.

Radio 3

Siège social : 199, bis rue Saint-Martin -
75003 Paris.

Ferté Radio

Nouvelle adresse : 54, rue de Reuil - 77260
La Ferté-Sous-Jouarre.

Fréquence Montauban 95

Nouvelle adresse : cité des Chaumes - bâti-
ment E1, porte n° 2 - 82000 Montauban.

Radio-Campus-F.M. Limoges

Siège social : 26, place de la République -
87000 Limoges.

Club Radio Assistance Cibiste 39

Siège social : 38, rue de la République -
39400 Morez.

International DX, groupe de France
"Les Cougars", région Sud-Ouest

Siège social : résidence Aroussète - 72, ave-
nue du Loup - 64000 Pau.

EXPEDITION A SAINT-MARTIN

Quatre radioamateurs du radio-club
FF6IPA (International Police Associa-
tion) se rendront sur l'île Saint-Martin
du 6 au 16 mars, où ils seront actifs
sur toutes les bandes avec l'indicatif
FS5IPA. Il s'agit de F9MD, FD6IRO,
FD1DGS et FD1LWS. Leur QSL ma-
nager sera F5SX dont vous trouverez
les coordonnées dans la nomenclature.

CLUB HISTOIRE ET COLLECTION RADIO

Pour la troisième année consécutive,
le CHCR organise, à l'occasion de son
assemblée générale, une fête et un ras-
semblement ouverts à tous, pendant
deux jours (les 9 et 10 mai), dans le
site touristique alsacien de Riquewihr.
A cette occasion, sera présentée une
réplique de la première lampe de TSF
réalisée artisanalement par un ama-
teur. Pour tout renseignement, télé-
phoner au 87.92.46.44.

MAILBOX SUR AMSTRAD

Dans le n°41 de MHz, Eddy Duterte
FIEZH vous a proposé un pro-
gramme de mailbox sur Amstrad qui
a obtenu un très grand succès si l'on
en croit les nombreux courriers que
nous avons reçus à son sujet. L'une
des observations la plus souvent faite
concernait la limitation de l'indicatif
à 5 caractères alors que 6 aurait été
souhaitable. Aussitôt demandé, aus-
sitôt fait ! Eddy vous propose ci-
dessous les "petites" modifications à
apporter à son programme pour remé-
dier à ce petit problème.
2010 IF C>9 THEN 1970
2030 FOR N=1 TO 6
1240 READ OPT\$:
OPT\$ = OPT\$ + " " : IF
COM\$ = OPT\$ THEN 1290

COAXIAL DYNAMIC INC.

WATTMETRE PROFESSIONNEL

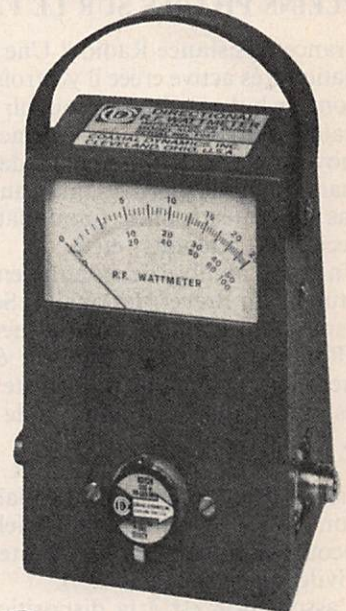

Boîtier 81000 A
1.550 F* TTC

Bouchons standards
590 F* TTC

* Prix au 15 décembre 1986



Charges de 5 W à 50 kW
Wattmètres spéciaux
pour grandes puissances
Wattmètre PEP

TUBES EIMAC

RADIO LOCALE
88 à 108 MHz



Emetteurs FM - Mono/Stéréo
Stations de 10 W à 10 kW - 24 h/24

**GENERALE
ELECTRONIQUE
SERVICES**

68 et 76 avenue Ledru-Rollin 75012 PARIS
Tél. : (1) 43.45.25.92 - Télex : 215 546 F GESPAR
Télécopie : (1) 43.43.25.25
ET AUSSI LE RESEAU G.E.S.

LILLE
CIBOR
boutique
MICRO INFORMATIQUE
CB - RADIOAMATEUR F1HOJ
ATELIER RÉPARATION
INFORMATIQUE : GAMMES
COMMOJORE
VENTE PAR CORRESPONDANCE
TERACOM
12, rue de la Piquerie 59800 LILLE
(20)54.83.09

ACTUALITÉS

PLEINS PHARES SUR LE F.A.R.

France Assistance Radio ? Une association très active créée il y a trois ans, dont le but est de promouvoir l'entraide sous toutes ses formes au moyen de la C.B., notamment dans les manifestations sportives, mais aussi en cas de catastrophes (inondations, accidents, attentats, etc.).

Un grand nombre de ses adhérents est titulaire du Brevet National de Secourisme dont certains avec la mention "Ranimation" et ils exercent également leur activité de Secouriste dans les rangs de la Protection Civile et de la Croix Rouge.

L'activité essentielle du F.A.R. consiste en assistance-radio en collaboration avec les services officiels de secours (Pompiers, Police, Protection Civile, Croix Rouge, etc.).

L'association est à la disposition de tous les organismes qui voudraient bien faire appel à ses services, ainsi que de toutes les personnes intéressées. F.A.R. - BP 78 - 94472 Boissy-Saint-Leger Cedex.

AMITIE SOLIDARITE PAR LES ONDES



B.P. 78 94472 BOISSY SAINT LEGER CEDEX

Ou passer l'examen?

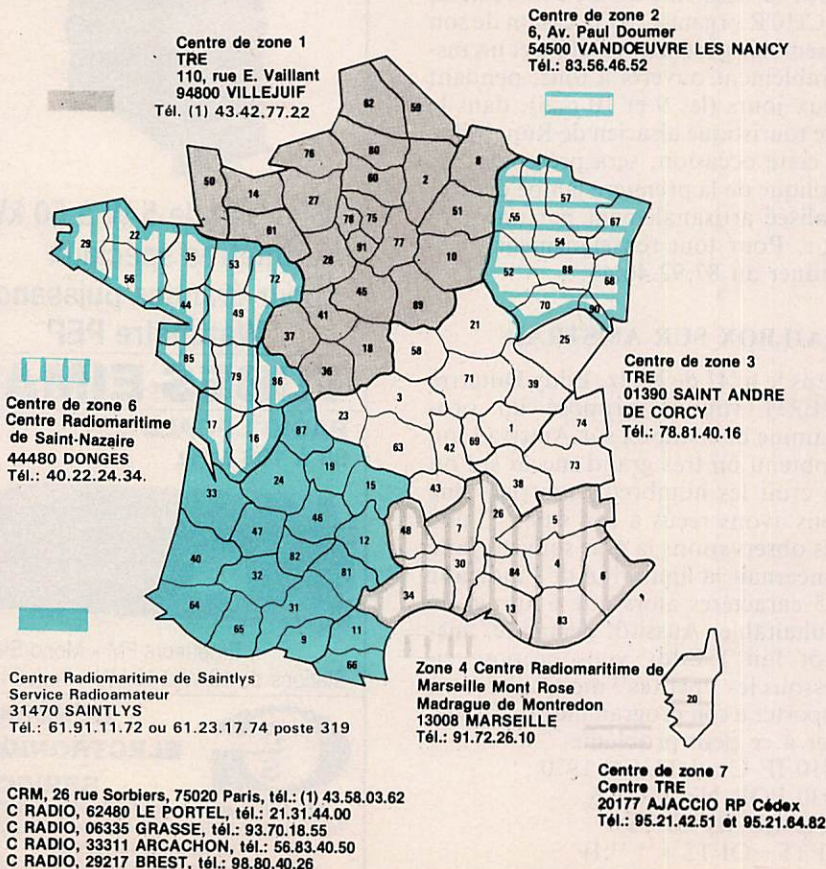

SIRCOM 87

Le deuxième Salon International des radiocommunications professionnelles se tiendra à Paris, au Palais des Congrès, du 2 au 5 juin et sera inauguré par Gérard Longuet, ministre des PTT. Après le succès incontestable remporté par SIRCOM 86, près de 8000 visiteurs sont attendus, de même que 80 exposants couvrant la totalité de la profession.

Matériels exposés : téléphones de voiture, réseaux privés, systèmes de recherche de personnes, matériels de tests et de mesures, antennes, micros, logiciels de gestion de flotte de véhicules, etc.

Deux journées de conférences débats sont prévues :

- journées installateurs : transmissions de données, cohabitation avec les radios libres et traitement des brouillages, protection contre la foudre, etc.
- journée utilisateurs : Radiocom 2000, conception du futur système cellulaire numérique paneuropéen 900 MHz, répartition du spectre radioélectrique, la panoplie des différents services de radiocommunications au service des utilisateurs et optimisation de leur utilisation, etc.

Véritable vitrine de nouveautés dans le domaine des radiocommunications, SIRCOM sera le rendez-vous professionnel de l'année.

SUR VOTRE AGENDA

Mars 1987

2 au 4

Satellite Television Show - LAS VEGAS Stti. - 19. 1.702.367.14.71

4 au 6

Securicom 87 - PARIS - Hôtel PLM Saint Jacques - 1.47.42.41.00

4 au 11

CeBIT 87 - HANNOVRE - 1.43.87.69.83

8 au 15

Mediavec 87 - PARIS - 1.45.33.74.50

9 au 12

Parigraph - PARIS - 1.45.63.26.43

10 au 12

Business Communication 87 - LONDRES - Industrial and trade fairs
19.44.21.705.67.07

10 au 13

Infora - LYON - 78.38.10.10

13 au 14

FM 87 - PARIS - CNIT - La Défense - 1.46.20.40.76

17 au 19

Electron - BORDEAUX - Parc des Expositions - 56.39.55.55

26 au 29

Câble & Satellite 87 - LONDRES

28 au 31

North American Broadcasting - DALLAS - Convention Center
19.1.202.429.53.53

DXTV

BARCO-TV

**TÉLÉVISEURS-MONITEURS
PAL/SECAM-NTSC3-NTSC4**

Importateur :

SIORA

B.P. 91-97602 FORBACH

Tarif et documentation sur demande.

UN SALON DE PRODUCTIQUE A INFORA

L'événement productique de l'année aura lieu à INFORA, le Salon lyonnais de toutes les informations qui se tiendra du 10 au 13 mars 1987. Ce sera l'occasion de faire le point sur les techniques de conception et de fabrication assistées par ordinateur.

AVIS AUX COLLECTIONNEURS DE FANIONS

Le club Amitié Radio propose aux amateurs d'autocollants et de fanions de stations de radiodiffusion un bulletin d'échange que l'on peut se procurer au tarif suivant : France, 3 F ; Europe, 1 IRC ; reste du monde, 2 IRC. Contacter Vincent Lecler au (1) 47.35.76.44.

RADIO LOCALE

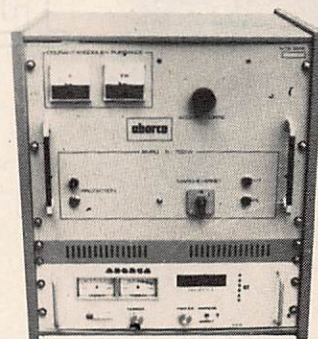

100% fabrication française **ABORCA**

BIRD

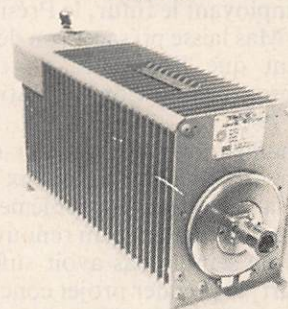

Fournisseur
officiel des PTT
et SNCF

Prix au 15-10-86

Bird 43

2 000 F TTC

Plug ABCDE

650 F TTC

Plug en H

720 F TTC

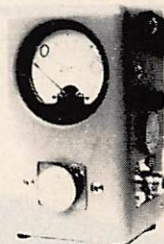

TRANSISTORS CI ET TUBE

| | |
|--------------------------|--------------|
| Tube 3 CX 3000 | 13 000 F TTC |
| SP 8680 ou 11C90 | 100 F TTC |
| SP 8647 | 110 F TTC |
| MC 1648 | 70 F TTC |
| 4 CX 250 B | 850 F TTC |
| 2 N 6080 | 220 F TTC |
| 2 N 6081 | 250 F TTC |
| 2 N 6082 | 270 F TTC |
| SD 1480 ou MRF 317 | 980 F TTC |
| SD 1460 | 950 F TTC |
| MRF 247 | 420 F TTC |
| MRF 238 | 340 F TTC |

ABORCA

Rue des Écoles - 31570 LANTA
Tél. 61.83.80.03
Télex 530171

Documentation

Radio locale 10 F en timbres
Bird 10 F en timbres



ENTRE NOUS..

Par Sylvio FAUREZ — F6EEM

Dans un éditorial récent, le Président du Réseau des Emetteurs français parle de boîte de Pandore en faisant allusion au projet de Fédération nationale. Employant le futur, le Président Charles Mas laisse présager son départ imminent que l'on peut, en toute hypothèse, fixer au Congrès national de mai 1987.

Il est malheureux de constater que, pour un projet aussi ambitieux que celui de la fédération, le problème soit mal posé. L'expérience du renouveau de 1980 ne semble pas avoir suffi.

Au départ, le premier projet concocté par nos stratèges laissait entendre que deux associations privées, vivant sur les fonds publics, seraient la fédération. L'URC, à son tour, fait volte

face et suggère, en tant qu'association nationale ou du moins ce qu'il en reste, de faire une fédération englobant la totalité des associations. Voilà qui est un progrès. Or, il ne faut pas oublier que certains sociétaires adhèrent à plusieurs associations. Une belle pagaille en perspective qui montre bien que les dirigeants, voyant le projet avancer, tentent de sauver leur petit patrimoine. Esprit corporatif quand tu nous tiens !

Je comprends donc mal pourquoi le REF veut associer dans la démarche, et en l'état actuel des méthodes employées, des associations de ce type. Le projet n'aboutira, et il faudra du temps, que si tout le système est refait. Ce qui veut dire, soit dit en passant,

que l'URC ne serait plus une association nationale, mais une association comme les autres.

Il est évident pour celui qui "regarde de loin" que tout ce petit monde ne sait pas par quel bout prendre le projet. Et pourtant, ce serait si simple à mettre en place dans la forme.

J'ai reçu, lors du dernier sondage de Mégahertz, un important courrier sur ce sujet. Soyons sérieux, ce n'est pas à nous de mettre en place ce projet, même si nous militons pour !

Cet ambitieux projet n'avancera que dans la mesure où les conservateurs cesseront de l'être. Apparemment, ce n'est pas pour demain.

S. FAUREZ

NOUVEAU

PC Compatibles Magazine

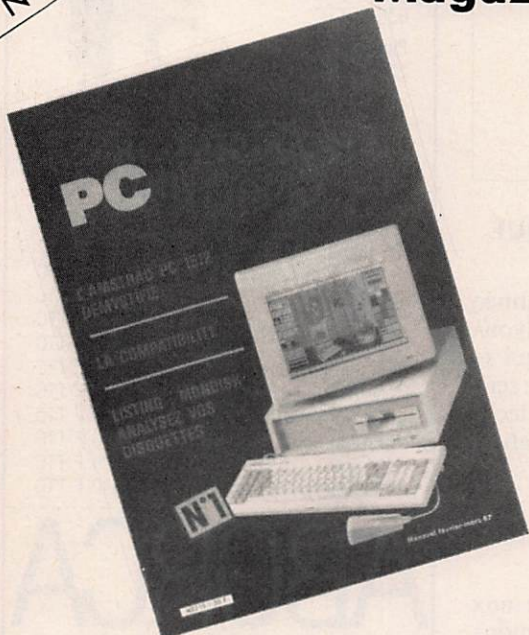

Le mensuel des passionnés du standard PC

Chaque mois de l'initiation, des bancs d'essai de matériel et de logiciels, des reportages, des listings...

Le n° 1 est en vente dans votre kiosque **20 F**
Une publication des Editions SORACOM - La Haie de Pan - 35170 BRUZ - Tél. 99.52.98.11.



SM ELECTRONIC

20 bis, av. des Clairions
89000 Auxerre. Tél. : 86.46.96.59.

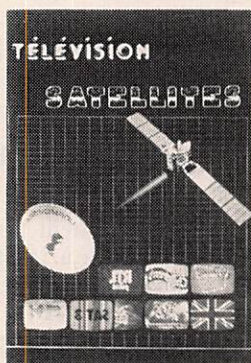

Un ouvrage tout simple, à la portée de celui qui s'intéresse à la télévision par satellite.

Après un bref exposé sur les débuts de la télévision et les 50 ans de la TV française, le lecteur trouvera quelques pages sur l'histoire de la TV.

La majeure partie de cet ouvrage est consacrée à la très recherchée « télévision par satellite », les programmes captables, la liste des satellites géostationnaires, la

R.D.S., ECS-1, chercher la direction, le lanceur Ariane IV. En annexe, une excellente explication technique, très complète, extrait d'un triple article de Ch. Panel.

Prix de lancement : 85 F Franco

(offre valable jusqu'au 25 mars 1987)

BON DE COMMANDE

NOM _____

PRENOM _____

ADRESSE _____

Total de la commande _____ **85 F FRANCO**

TELEX

Jean-Louis FIS - F5FJ

Je reprends la suite des articles, concernant les codes météorologiques, après une longue interruption causée, entre autres, par un changement de domicile. Les lecteurs désirant me contacter, pourront le faire à l'adresse suivante :

1251 Route d'Orléans - CHANTEAU
45400 FLEURY LES AUBRAIS

Je n'ai pu, bien sûr, effectuer d'écoute depuis plusieurs mois et c'est la raison pour laquelle je ne peux indiquer de nouvelles fréquences TELEX intéressantes à surveiller, mais je pense être en mesure de reprendre l'écoute d'ici peu de temps.

Dans la liste ci-dessous, vous retrouverez les éléments qui vous permettront d'identifier les messages météo codés que vous pourrez recevoir. La fin de cette liste paraîtra dans le numéro suivant de Mégahertz et, ensuite, nous passerons à d'autres caractéristiques des codes météo.

Bonnes écoutes à tous.

| | | | | | | | |
|--|------|-----------|-----------------------------|-------------------------|--|--|--|
| PREVISIONS POUR LA NAVIGATION MARITIME | | | | COASTAL MARINE FORECAST | | | |
| FZ CA6 | MJSJ | CLAIR | | N.W.S SAN JUAN P.R | | | |
| FZ SD1 | DEJD | MAFOR | FM 51 IV | MAFOR | | | |
| DONNEES TRAITÉES SOUS FORME DE VALEURS AUX POINTS DE GRILLES | | | | | | | |
| PRECIPITATIONS | | | | | | | |
| GE VE99 | EDZW | GRID | FM 47 V | | | | |
| ELEVATION | | | | | | | |
| GH LA70 | FAPR | GRID | FM 47 V | GRID | | | |
| GH IC99 | KWBC | IAC FLEET | FM 46 IV | | | | |
| PRESSION | | | | | | | |
| GP LA 98 | FAPR | GRID | FM 47 V | GRID | | | |
| HUMIDITE RELATIVE | | | | | | | |
| GR IC90 | KWBC | GRID | FM 47 V | | | | |
| TEMPERATURE | | | | | | | |
| GT AA20 | KWBC | GRID | FM 47 V | | | | |
| MOUVEMENT VERTICAL | | | | | | | |
| GV SE62 | EDZW | GRID | | | | | |
| VENT | | | | | | | |
| GW EA20 | ECMF | GRID | FM 47 V | GRID | | | |
| NOTICES | | | | | | | |
| NO XX1 | LSSW | | CLAIR | METNO | | | |
| NO XX1 | LSSW | | | WIFMA | | | |
| MESSAGE D'OBSERVATION REGULIERE POUR L'AVIATION | | | | | | | |
| SA OS31 | LOWM | METAR | FM 15 V | METAR | | | |
| MESSAGE D'OBSERVATION EFFECTUEE PAR RADAR AU SOL (PARTIE A) | | | | | | | |
| SB JP20 | RJTD | FFAA | FM 20 V | RADOB | | | |
| MESSAGE D'OBSERVATION EFFECTUEE PAR RADAR AU SOL (PARTIE B) | | | | | | | |
| SC AN29 | KWBC | | ATL SP.DTW SP/1AD SP PHL SA | | | | |
| MESSAGES D'OBSERVATION EFFECTUEE PAR RADAR AU SOL (PARTIES A ET B) | | | | | | | |
| SD CA20 | MFFF | | | RAREP METRIC | | | |
| SD AL40 | DAMM | | | RAMET | | | |
| SD IY40 | L11B | FFBB | FM 20 V | RADOB | | | |
| DONNEES SISMQUES | | | | | | | |
| SE IV1 | L11B | SEISMO | | | | | |
| MESSAGE SYNOPTIQUE DE POSITION GEOGRAPHIQUE DES FoyERS D'ATMOSPHERIQUES | | | | | | | |
| SF MM26 | EGRR | SFLOC | FM 82 I | SFLOC | | | |
| MESSAGE D'OBSERVATION EN SURFACE (AUX HEURES INTERMEDIAIRES) | | | | | | | |
| SI FG20 | MOCX | AAXX | FM 12 VII | SYNOP | | | |
| SI VF20 | LFPW | BBXX | FM 13 VII | SHIP | | | |
| MESSAGE D'OBSERVATION EN SURFACE (AUX HEURES SYNOPTIQUES PRINCIPALES) | | | | | | | |
| SM FR20 | LFPW | AAXX | FM 12 VII | SYNOP | | | |
| SM VF1 | EDZW | BBXX | FM 13 VII | SHIP | | | |
| MESSAGE D'OBSERVATION EN SURFACE (AUX HEURES NON STANDARTS) | | | | | | | |
| SN AU47 | AMMC | AAXX | FM 12 VII | SYNOP | | | |
| SN VF21 | EGRR | BBXX | FM 13 VII | SHIP | | | |
| MESSAGE D'OBSERVATION DE TEMPERATURE, SALINITE ET COURANT PROVENANT D'UNE STATION EN MER | | | | | | | |
| SO WF2 | EGRR | KKXX | FM 64 V | TESAC | | | |
| MESSAGE D'OBSERVATION BATHYTHEMIQUE | | | | | | | |
| SO SN1 | ESWI | JJXX | FM 63 V | BATHY | | | |
| MESSAGE D'OBSERVATION SPECIALE SELECTIONNE POUR L'AVIATION | | | | | | | |
| SP MW40 | FWKI | SPECI | FM 16 V | SPECI | | | |
| MESSAGE D'OBSERVATION HYDROLOGIQUE (RIVIERE) | | | | | | | |
| SR HU20 | HABP | HXXX | FM 67 VI | HYDRA | | | |
| SR HU20 | HABP | HYFOR | FM 68 VI | | | | |
| MESSAGE D'OBSERVATION PROVENANT D'UNE BOUEE DERIVANTE | | | | | | | |
| SS NT11 | ENMI | ZZXX | | DRIBU | | | |
| OBSERVATION CONCERNANT LA GLACE EN MER | | | | | | | |
| ST DD20 | STRW | | | SPECIAL CODE | ICE GDR | | |
| ST AR99 | KWBC | | | | THIS MESSAGE UPDATES ALL PRIORITY QUEUES | | |
| EPAISSEUR DE LA COUCHE DE NEIGE | | | | | | | |
| SU PL40 | SOWR | | | | | | |
| DONNEES DIVERSES DE SURFACE | | | | | | | |
| SX IY50 | L11B | | | | SUNDUR | | |
| SX DL30 | EDZX | | | | VNDRM | | |
| SX SD70 | OEJD | | | CLAIR | MAXTEMP AND MIN MAX R/H... | | |
| SX UK21 | EGRR | MMXX | | SPECIAL CODE | | | |
| SX AR41 | OEJD | | | CLAIR | ATTN ALL PORT MET OFFICES RAS TANJURA OBS... | | |
| DONNEES FOURNIES PAR SATELLITE | | | | | | | |
| TB US1 | KWBC | | | ALERT | APT PREDICT NOAA 6 | | |
| TB XN10 | RUMS | | | | FANAS | | |
| INTERPRETATION SYNOPTIQUE DES DONNEES DE NUAGES | | | | | | | |
| TC ZA40 | FAPR | | | | METEOSAT | | |
| TC DC1 | AMMC | CCAA.BB | FM 85 VI | SAREP | SATELLITE TROPICAL DISTUR- | | |
| TC IO11 | KWBC | | | CLAIR | BANCE SUMMARY | | |
| OBSERVATION DU VENT, DE LA TEMPERATURE EN SURFACE, DES NUAGES, DE L'HUMIDITE ET DU RAYONNEMENT | | | | | | | |
| TN XN30 | | YXXX | FM 88 VI EXT. | SATOB | | | |
| TS XS1 | FAPR | YXXX | FM 88 VI EXT. | SATOB | | | |
| TW XN10 | KWBC | YXXX | FM 88 VI EXT. | SATOB | | | |
| TW RS10 | RUMS | | | | METEOR VORTE RUMS | | |
| OBSERVATION DE LA LUMINANCE ENERGETIQUE EN AIR CLAIR | | | | | | | |
| TR XS | KWBC | WW** | FM 87 VI EXT. | SARAD | | | |
| OBSERVATION EN ALTITUDE DE PRESSION, TEMPERATURE ET HUMIDITE PAR TELESONDAGE | | | | | | | |
| TU XN12 | KWBC | VVAR.CC | FM 86 VI EXT. | SATEM | | | |
| REMARQUES EN CLAIR | | | | | | | |
| TT ARI1 | CCCC | MIMIMJMJ | NO CODE | | REMARQUES EN CLAIR | | |
| DU CLAIR | | | | | | | |



ALLO ROISSY...

Une visite chez les aiguilleurs du ciel

Documents ADP

Pierre GODOU

(1^{ère} Partie)



L'aérogare 1 entourée des 7 satellites

Le corps central de l'aérogare compte onze niveaux : quatre affectés au trafic et quatre au parc de stationnement, les autres étant utilisés par les moyens techniques (traitement des bagages, bureaux des compagnies, machineries diverses...).

Documents ADP

Paris dispose depuis 1974 de l'aéroport le plus moderne d'Europe, un aéroport gigantesque qui utilise, en matière de radiocommunications, des moyens à la mesure de ses services : internationaux.

Après avoir obtenu de M. CUTULIC (Direction de la navigation aérienne) les autorisations nécessaires, c'est Jean-Pierre LENFANT qui nous expliqua la création de ROISSY, devenue indispensable en raison de l'accroissement du trafic aérien.

Deux aéroports, ORLY et LE BOURGET, se partageaient alors le trafic. ORLY arrivait à saturation. Avec 11 millions de passagers par an, la capacité de ses installations ne pouvait être étendue, compte tenu de son environnement. En ce qui concerne LE BOURGET, son évolution le tournait vers le trafic régional et les voyages d'affaires. Bien que sujet aux fluctuations de la conjoncture économique, le transport aérien connaît une cons-

Aérogare 2, première phase

La première phase est constituée par un anneau avec son terminal B, moyen courrier, mis en service dès le 1^{er} novembre 1981 et son terminal A, long courrier, ouvert au trafic le 28 mars 1982.

Entre les deux terminaux, un parc à voitures commun d'une capacité de 5000 places sur 4 niveaux dont 3 en sous-sol et 1 à l'air libre avec 250 emplacements taxis et 100 pour voitures de location.

L'aérogare 2 est exclusivement utilisée par les compagnies nationales Air France, Air Inter et par Sabena.



Documents ADP

tante augmentation due aux développements technologiques, à l'accroissement du niveau de vie, à l'expansion démographique. C'est ainsi que Aéroports De Paris (ADP) enregistre une progression annuelle de 10 % du trafic passagers, tout comme le trafic de fret qui est l'objet d'une augmentation plus rapide encore. Il devenait urgent d'envisager l'ouverture d'un troisième aéroport à proximité de la capitale. Dix années furent nécessaires pour concevoir et mener à bien la construction de ce grand port aérien. Une décennie pour résoudre les problèmes posés par la complexité d'une telle

structure (superficie, population, activités économiques, besoins...).

LE CHOIX DE ROISSY

La sélection d'un site aéroportuaire n'est pas chose facile. Il faut pouvoir disposer de surfaces au sol considérables et au relief peu accidenté. Le bruit étant la principale nuisance, il ne peut jouxter des zones urbaines sans toutefois en être trop éloigné, afin de faciliter un accès direct. La plaine de l'Île de France, au nord de Paris, répondait, dans l'ensemble, à ces exigences.

3000 hectares furent attribués à l'aéroport.

Par ailleurs, il faut pouvoir bénéficier de conditions météorologiques satisfaisantes permettant une bonne implantation des pistes. En hiver, la neige et le verglas perturbent sérieusement l'écoulement du trafic. Des opérations de déneigement permettent une très nette amélioration des plans d'intervention, tout comme la mise en service d'un système de dégivrage ultra-perfectionné : les avions passant au ralenti sous une grande passerelle sont arrosés d'un produit (eau chaude à 80° additionnée de licol). Cette opé-

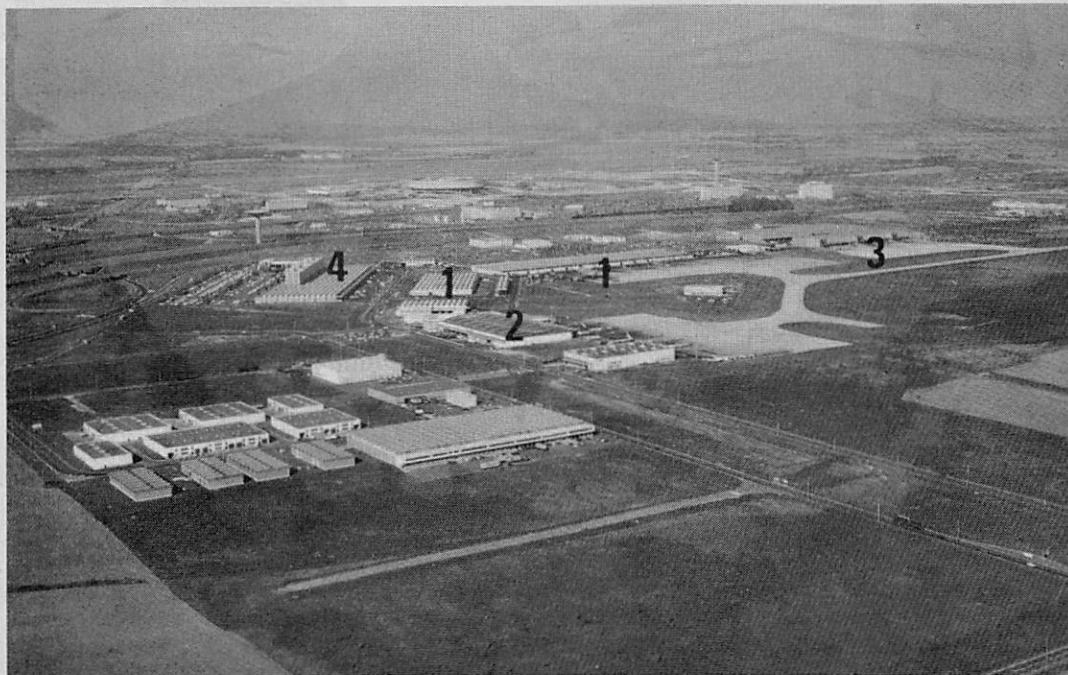

Zone de fret

Sur une zone de 300 hectares qui pourra en phase finale traiter 36 avions "gros porteur", de fret, type B 747, ADP (Aéroports De Paris) met à la disposition des compagnies deux aérogares communes (1) où transitent les marchandises débarquées des avions des compagnies n'ayant pas leur aérogare privative ; l'un des bâtiments couvre 20 000 m² de surface au sol, le second 15 000 m². Certaines compagnies disposent de leurs aérogares indépendantes, comme UTA (2) et Air France (3).

Pour la majorité des auxiliaires du transport aérien groupés en syndicat, un bâtiment, 34 000 m² de magasins et 21 000 m² de bureaux (4).

Enfin, dans cette zone se trouvent entrepôts, bureaux et services traditionnels : banques, restaurants, centre médical, boutiques, bureau de poste.

ration qui dure 4 à 6 minutes leur permet de décoller un quart d'heure plus tard. Pour faciliter l'accès aux pistes par tous les temps, on utilise le "Turboclair" : des réacteurs enterrés sous le premier tiers de la piste d'atterrissage préchauffent le terrain, éliminant ainsi brouillard et neige. Cette installation est cependant condamnée à court terme, la plupart des appareils pouvant se poser avec seulement 100 m de visibilité horizontale et 10 m de visibilité verticale.

Le plan de masse de l'aéroport est conçu comme un gigantesque puzzle dont les morceaux, s'ajoutant les uns aux autres, représentent les tranches successives liées à la progression du trafic. L'aérogare n° 1 accueille actuellement plus de 8 millions de passagers par an ; l'aérogare n° 2 en reçoit 6 millions.

Suivant le développement du trafic, la zone consacrée au frêt s'agrandit d'année en année. On y traite, à l'heure actuelle, environ 300 000 tonnes par an, soit les deux tiers du frêt arrivant à Paris.

ROISSY-CHARLES DE GAULLE est donc bien l'une des principales plaques tournantes du trafic aérien en Europe. Il abrite en outre 26 compagnies, comptabilisant 450 avions par jour au décollage et à l'atterrissage,

Les satellites

Sept satellites entourent l'aérogare à laquelle ils sont reliés par des tunnels pour les passagers et leurs bagages. Les avions viennent stationner autour des satellites. Des passerelles télescopiques permettent aux passagers d'embarquer ou de débarquer dans les meilleures conditions de confort (accès interdit aux visiteurs).

faisant transiter plus de 15 millions de passagers par an.

AEROPORTS DE PARIS (ADP)

Aéroports de Paris est un établissement public de l'Etat à caractère industriel et commercial. Il remplit une double fonction, technique et économique.

La première consiste à améliorer et à développer les installations portuaires : contrôle de la circulation des avions au sol et en approche, transfert des passagers, des bagages et du frêt entre l'avion et un moyen de transport terrestre ; fourniture de prestations industrielles (eau, chauffage, électricité), fourniture d'assistance aéroportuaire, préfinancement de certaines installations, coopération technique à l'étranger pour la conception, la construction ou l'exploitation d'aéroports. La seconde, économique, consiste à gérer commercialement les installations aéroportuaires dont il a la charge.

Le domaine d'ADP comprend les aérodromes situés dans un rayon de 50 km autour de Paris :

— aérodromes de transport aérien commercial : LE BOURGET, ORLY, ROISSY,

— aérodromes dédiés à l'aviation de voyage : TOUSSUS-LE-NOBLE, PONTOISE, CORMEILLES,

— aérodromes d'aviation légère : CHAVENAY, CHELLES, COULOMNIERS, GUYANCOURT, LOGNES, MEAUX, PERSANT-BEAUMONT, SAINT-CYR.

— héliport PARIS-ISSY-LES-MOULINEAUX.

ADP gère l'un des ensembles aéroportuaires les plus importants du monde : 14 aéroports et aérodromes et un héliport, avec un effectif de 5400 personnes, auxquelles il convient d'ajouter 600 agents de la navigation aérienne et plus de 60 000 personnes travaillant sur les aéroports de la région parisienne.

200 compagnies étrangères représentant 80 nations sont présentes dans les aéroports parisiens. Le réseau ainsi desservi couvre 115 pays. ADP propose à toutes ces compagnies une large gamme de prestations couvrant, tant le service aux avions, que le service aux passagers.

Une soixantaine de types d'appareils ont desservi les aéroports parisiens, principalement des AIRBUS (18 %), des B-727 (14 %) et des B-737 (10 %) ; le nombre de passagers par avion s'élevant à 106.

Nous verrons dans la suite de cet article le travail des aiguilleurs du ciel et les moyens radioélectriques mis en œuvre.

Documents ADP



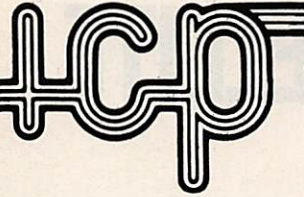

OSCILLOSCOPES (2^e main.)

Type D1010 TELEQUIPMENT : 2 x 10 MHz, écran 8 x 10 cm, 5 MV/DIV - 20 V/DIV, B.T. 0,2 sec/DIV à 0,2 µ sec/DIV, impédance 280 k Ω + 30 pF, dim. 295 x 140 x 380 mm. Poids 8 kg expédition en PORT DU/SERNAM : FOURNI SANS SONDES. PRIX 1550,00 F
NOTICE technique complète 150,00 F

Type D61A TELEQUIPMENT : 2 x 10 MHz, écran 8 x 10 cm, 10 MV/DIV - 5 V/DIV, B.T. 0,5 sec/DIV à 0,5 µ sec/DIV, expandeur de gain : X5, impédance 1 M Ω + 35 pF. Poids 8 kg expédition en PORT DU/SERNAM : FOURNI SANS SONDES. Dimensions : 265 x 165 x 435. PRIX 1550,00 F
NOTICE technique complète 150,00 F

Type HAMEG 312-8 : 2 x 20 MHz, écran 8 x 10 cm, 5 MV/DIV - 20 V/DIV, B.T. 0,2 sec/DIV à 0,5 µ sec/DIV, expandeur de gain X5, Dim. 240 x 210 x 380 mm. Poids 7 kg expédition en PORT DU/SERNAM : FOURNI SANS SONDES. PRIX 2150,00 F
NOTICE technique complète 150,00 F

Sté I.C.P. 77860 QUINCY-VOISINS

BP n° 12 - 63, rue de Coulommès

Tél. : (1) 60.04.04.24

OUVERT de 8 h à 12 h et 14 à 17 h

FERME SAMEDI APRES-MIDI DIMANCHE et FETES

- Liste de notices techniques "FERISOL" contre 7,50 F en timbres
- Liste de BOUTONS et MANETTES "AMPHENOL" contre 7,50 F en timbres.
Liste des tubes contre 7,50 F en timbres.

INVERSEUR D'ANTENNE BIPOLAIRE, Manuel, isolement stéatite, diam 90 x 50 x 30 mm - Poids 250 g
Prix 50,00 F

TRANSFO - U.S. - EN CUVE - SORTIES PAR BORNES STEATITES
P : 110/220 V S : 2 x 2400 V - 0,5 A
Dimensions : 23 x 25 x 27 cm Poids : 50 kg
Expédition en PORT DU par SNCF 750,00 F
TRANSFO TORIQUE
P. 220 V - S : 20 V-2 A/12 V-0,2 A - Poids : 900 g - Prix 50,00 F
Liste de transfos 7,50 F en timbres

GALVANOMETRES A CADRE MOBILE : Format rond à encastrer, courant continu :
Type 2 - PHOOSTROM gradué de 0 à 300 mA 50,00 F
Ø 65 mm
Type 4 - DECIBELMETRE 600 Ohms - 10 à +6db 50,00 F
Ø 70 mm
Type 5 - BRION gradué de 0 à 100 mA à zéro central format carré 76 x 76 mm 70,00 F
Type 6 - SIFAM gradué de 0 à 60 A électromagnétique Ø 57 mm 40,00 F
Type 7 - US gradué de 0 à 500 mA Ø 65 mm 50,00 F

SUPPORTS
- Support pour 807 de récupération 10,00 F
- Support Magnoval stéatite 15,00 F
- Support auto-découple pour QQE06 40 25,00 F
- Support stéatite pour 811 A 50,00 F
- Support stéatite pour 832 A 40,00 F
- Support Bakelite HF :
Miniature 7 broches (par 10 pièces) 30,00 F
Octal 8 broches (par 10 pièces) 50,00 F
Noval 9 broches (par 10 pièces) 35,00 F

CONDENSATEURS
Extrait de notre liste de condensateurs variables :
Type CIS 200 - Capacité : 200 pf, 2 kV 150,00 F
Type TH 200 - Capacité 200 pf, 5 kV 150,00 F
Nouvelle liste de CV contre 7,50 F en timbres

CONDENSATEUR ASSIETTE
- 75 pF 7,5 kV Ø 40 mm 15,00 F
- 80 pF 7,5 kV diam. 40 mm 15,00 F
- 3300 pF 3,5 kV diam. 30 mm 25,00 F
CONDENSATEUR MICA
- 4,7 NF 5 kV 20,00 F

FLECTOR D'ACCOUPLLEMENT : Ø d'axe 6,30 mm
- Isolement bakélite HF petit modèle, tension d'essai 2KV 10,00 F

OSCILLATEUR A QUARTZ "MOTOROLA" Boîtier DIL compatible TTL et MOS, Alim. 5V continu, courant de sortie 18 mA
- Type 1 : 6,144 Mhz + 0,01% 50,00 F
- Type 2 : 10 Mhz + 0,01% 50,00 F
- Type 3 : 16 Mhz + 0,01% 50,00 F

COMMUTEUR STEATITE
Type 1 - 1 circuit 6 positions isolement 5KV
Dim. : 60 x 60 x 30 mm 45,00 F

FILTRE MECANIQUE «COLLINS» POUR MF DE 465 kHz
Type 1 - Bande passante 2 kHz 200,00 F
Type 3 - Bande passante 16 kHz 75,00 F
Documentation contre 3,50 F en timbres.

FILTRE DE TRAVERSEE EN PI "ERJE"
Type 1270-016 capa 5NF 200V, fréquence max 10 GHz, livre en sachet de 10 pièces avec visserie et notice technique 100,00 F

SELF DE CHOC «NATIONAL» Isolement stéatite :
R 154 - 1 mH - 6 Ohms 600 mA 40,00 F

CONNECTEURS ET CABLES COAXIAUX.

TOUS les CONNECTEURS COAXIAUX que nous commercialisons sont homologués pour applications professionnelles (isolement TEFLON)

Série «Subcluc»
KMC1 fiche femelle droite 24,00 F
KMC12 embase mâle droite pour C.I 15,00 F
KMC13 embase mâle soudée pour C.I 28,00 F

Série «BNC»
UG 88/U fiche mâle 6 mm 50 Ohms 10,00 F
31-351 fiche mâle étanche 6 mm 50 Ohms 10,00 F
UG 290/U embase femelle 9,00 F
31-3347 embase femelle étanche 25,00 F
UG 913/U fiche mâle soudée 6 mm 50 Ohms 20,00 F
UG 414A/U raccord femelle-femelle 18,00 F
UG 306/U raccord coude mâle-femelle 18,00 F
UG 1094/U embase femelle 50 Ohms à vis 10,00 F
UG 1094 A/U embase femelle 50 Ω à vis avec masse isolée 15,00 F

Série «UHF»
PL 259 téflon fiche mâle 13,00 F
SO 239 téflon embase femelle 13,00 F
UG 363 U raccord femelle-femelle 15,00 F
M 358 "Te" - femelle - mâle 40,00 F
M 359 "Coude" - femelle - mâle 20,00 F

Série «N»
UG 58/U embase femelle 50 Ohms 16,00 F
UG 58/UD1 embase femelle 75 Ohms 20,00 F
UG 218 U fiche mâle 50 Ohms 20,00 F
UG 23D U fiche femelle 50 Ohms 15,00 F
UG 94A U fiche mâle 75 Ohms 25,00 F

CABLES COAXIAUX

RG 214 V KX 13 - diamètre 11 mm 50hms double blindage argenté, âme âme centrale argentée, le metre 40,00 F
RG 58C U Ø 5 mm pour fiche «BNC» par 10 mètres 30,00 F
RG 178B U 50 Ohms Ø 2 mm pour fiche «Subcluc» le m 11,00 F
Par 10 mètres 100,00 F

MANIPULATEUR U.S. simple contact, entièrement réglable, livré avec plaquette support en ébonite
Type J 38 - livré à l'état de neuf 75,00 F
Type J 5 - matériel de surplus en parfait état 35,00 F

TURBINE DE REFROIDISSEMENT pour tube émission, modèle COQUILLE D'ESCARGOT Alim 127 V 50 Hz démarrage par condensateur incorporé débit air 1600 l/min Diam 200 mm, L 250 mm, équipé avec filtre à air
PRIX 160,00 F

ISOLATEUR D'ANTENNE STEATITE
Type 1 - Dim : 130 x 25 x 25 mm. Poids : 100 g 15,00 F
Commandé par 10 pièces 120,00 F
Type 2 - Dim : L 65 mm Ø 14 mm. Poids : 30 g 10,00 F
Commandé par 10 pièces 90,00 F
Type 3 - Dim : L 155 mm Ø 15 mm. Poids : 100 g 25,00 F
Commandé par 10 pièces 200,00 F

VENTILATEURS "ETRI"
- Type 126XR21.81 : secteur 220 V, carré 119 x 119 x 38 mm, hélice 5 pales, 3000 t/mn, débit 45 l/s, poids 550 g 120,00 F
Fiche technique contre 3,50 F en timbres.

VENTILATEUR "PAPST"
Type 8550 N : secteur 220 V - carré 80 x 80 x 38 mm, hélice 5 pales, 3000 t/mn, débit 13 l/s poids 500 g 100,00 F

ALIMENTATION A TRANSFO TORIQUE P. 220V - 3 sorties
- 5V 1A - 5V réglable (+ - 10)
- 12V 0.5A - 12V réglable de 1.5V à 20V
- 12V 0.5A - 12V réglable de 1.5V à 20V
Poids : 1 kg - Matériel livré sur circuit imprimé câblé 75,00 F

WATTMETRE "BIRD" type 6734
500 Watts en 3 échelles 0 25 - 0 50 - 0 500 W (+ - 5) 50 Ohms fréquence de 25 à 1 GHz. LIVRE avec sa charge séparée. Sortie par fiche coaxiale N femelle. MATERIEL A L'ETAT DE NEUF 4 750,00 F
Poids 15 kg - Expédition en port dû SNCF

MILLIVOLTMETRE ALTERNATIF à 2 canaux type LEADER LMV 186 A Galvanomètre unique double équipement mobile indépendant, dim. 150 x 200 x 250 mm 100 µV à 300 V en 12 gammes, V/DB, 5 Hz à 500 kHz, résistance d'entrée 10 M Ω avec 2 amplis alternatifs à grand gain Z : 600 Ω , de 10 Hz à 200kHz ± 3DB. Poids 4kg PRIX 1750,00 F
+ FORFAIT emballage et port recommandé 55,00 F
NOTICE TECHNIQUE COMPLETE AVEC SCHEMAS 50,00 F
Documentation contre 3,50 F en timbres.

CONDITIONS GÉNÉRALES DE VENTE

Règlement par chèque joint à la commande
Minimum de facturation : 150,00 F TTC
Montant forfaitaire port et emballage : - 30 F (expédition par paquet poste ordinaire jusqu'à 5 kg)
Colis de plus de 5 kg - expédition en port dû par SNCF
Montant forfaitaire port et emballage : - 35 F (expédition en paquet poste recommandé jusqu'à 5 kg)
Toutes les marchandises voyagent aux risques et périls du destinataire

LE B.A. BA DU SATELLITE

Jean-Louis CARLE (SUITE)

Ça ne pouvait être que dans l'illustre MEGAHERTZ qu'en avant-première l'on vous présentât ce qui, par certains aspects, devait être un tournant décisif dans la production des systèmes satellites.

TRIAx, connaissez-vous ? Non ! Hé bien, voilà une lacune à combler.

TRIAx est une firme danoise spécialisée dans la conception et la réalisation d'armoires métalliques au traitement de surface à haute durabilité à usage industriel. C'est aussi et surtout une gamme de produits hertziens : antennes UHF, VHF, amplis, préamplis, etc.

C'est pour cela que TRIAx ne pouvait être de reste dans le développement et la commercialisation de systèmes TVRO et DBS, d'autres firmes scandinaves étant déjà présentes sur le marché, pour ne citer que LUXOR, SALORA, TANBERG, HANDIC et plus récemment B&O.

Il faut reconnaître que les produits nordiques allient souvent fiabilité, technique avancée et esthétisme.

Ainsi, les téléviseurs B&O et FINLUX sont tout simplement superbes et bourrés de possibilités que même les Japonais leur envient. SALORA ne sous-traite-t-il pas la gamme des téléviseurs d'HITACHI ? Et LUXOR a toujours la plus belle qualité d'image, quant à TANBERG, les tuners FM, les magnétoscopes à bande et à cassette sont des références.

Il n'est pas à oublier l'importance des pays scandinaves dans les technologies de pointe telles que l'électronique marine : radio-goniô, radio-téléphone, sondeurs, radars, pilote automatique, fac-similé.

Revenons à TRIAx.

Cette noble société s'est fait remarquer par sa présence au salon de

Stockholm (VISION 86) au mois de novembre dernier.

Ses deux packages SAT, et en particulier son démodulateur TRIASAT 2000 ont suscité un vif intérêt de la part du grand public et aussi des autres fabricants.

• Les packages :

Au premier abord, le 1^{er} système est un ensemble TVRO comme il en existe déjà pas mal, bien qu'il se situe par son démodulateur TRIASAT 1000 au-dessus du milieu de gamme.

Le TRIASAT 1000 : façade broyée teintée, sans aucune protubérance, 8 touches à effleurement dont les fonctions sont successivement, une pour le ON/OFF, une pour la polarisation verticale ou horizontale, une pour la largeur de bande (36 MHz ou 30 MHz), deux pour le réglage de la portuse audio (5 à 8,5 MHz), une pour le réglage fin du tuner, deux pour la recherche des canaux.

14 LEDS d'indication, un pour l'alimentation, deux pour la polarisation, huit pour la qualité du signal, un pour le canal, un pour l'audio, un pour la largeur de bande.

C'est un appareil agréable et ses fonctions sont bien situées.

Passons à l'arrière : entrée du LNB en connecteur F, bof ! un fusible de protection du LNB, 3 connecteurs pour l'alimentation du switch ou du polarotor, réglage fin du polarotor, réglage de la sortie RF (modulateur UHF canal 30 à 39), sortie UHF, entrée pour l'arrivée de l'antenne hertzienne, ainsi avec un seul câble de sortie 75 Ohms, le signal satellite et la télévision UHF/VHF vont vers le récepteur de télévision, un second fusible de protection du démodulateur, un générateur de test (mire simplifiée pour la localisation du canal à utiliser sur le téléviseur), une sortie audio, une sortie vidéo, une sortie baseband pour les vilains petits cachottiers détenteurs de décodeurs pirates type MATSUSHITA pour FILMNET, type DIS-

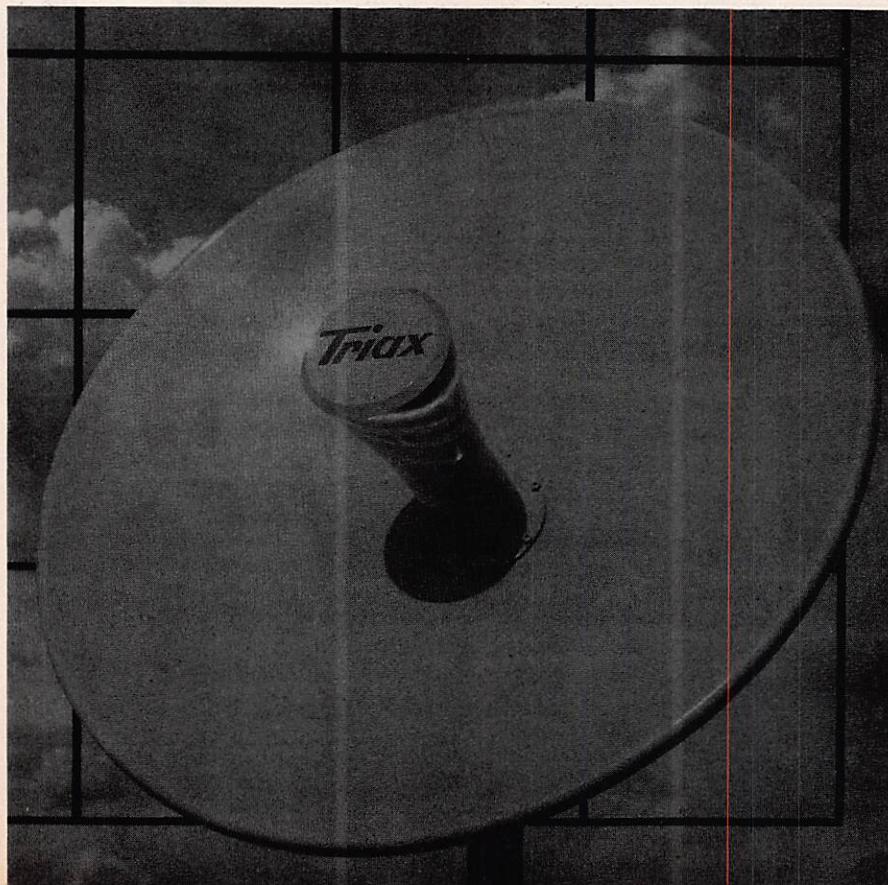

CRET pour le futur cryptage de TELECLUB + (système de codage identique à celui de CANAL +), ou encore de décodeurs SKY CHANNEL (OAK ORION) bien que la rumeur court quant à leur proche mise au rebut, SKY CHANNEL devant passer en clair, un ajustement du signal vidéo, et un switch de polarité du signal vidéo.

Ce démodulateur, bien qu'assez conventionnel, est de fort belle facture. Il mérite sa place auprès du SRE-8OR MASPRO, TRATEC A1000 et peut-être NEC 2022.

Tiens, mais c'est une fabrication japonaise ? Mais alors, qu'est-ce que je raconte sur la supériorité scandinave ? Ne nous empressons pas de conclure et de juger, de la sous-traitance, de l'OEM comme disent les industriels, tout le monde la pratique, même les plus grands : le TRATEC A1000 sort de chez ASTI PACIFIC au Japon, le DRAKE ESR 9241 non importé en Europe, haut de gamme de la marque, vient de chez TOSHIBA.

Tant que ces produits sont d'origine japonaise, rien à craindre. Le danger vient des fabrications taiwanaises, les appareils sont souvent mal adaptés aux normes européennes, et ils pèchent par leur manque de finition.

• Le LNB : encore du JAP ! C'est un SPC, bon et alors ? Le SPC, rapport qualité/prix, c'est une merveille. J'utilise personnellement deux

LNB DRAKE (SPC) avec un orthocoupleur sur une BSQ 120E. C'est super !

La nouvelle génération donnée pour 2,3 dB ne dépasse guère les 2,00 dB. Et puis, à vrai dire, il y a peu de choix en LNB européens.

Malgré tout, il faut noter la présence d'un Suédois, SWEDISH MICROWAVE, qui, usant de la nouvelle génération de GaAs Fets à trois étages comme DX, SPC et MASPRO, réduit le "noise figure" et permet à ses LNB de descendre à 1,5 dB.

• La PARABOLE : 1,50 mètre de diamètre, prime focus, en métaloché, gain 43,2 dB, efficacité 65 %, origine NANTAB (Suède).

Elle est bien ronde, rien à dire de plus, car je suis un incondicional de l'offset et surtout de la BSQ 120E. Il faut quand même reconnaître qu'une 1,50 m avec un bon LNB donne entière satisfaction quant aux résultats sur les principaux satellites.

Dernier point : elle est en monture équatoriale, prête à être motorisée. A ce sujet, un positionneur et son moteur seront bientôt disponibles. La gamme des accessoires est complète, ampli, splitters, orthocoupleur, polarotor et vert/Horizontal sélecteur sont à des prix, on ne peut plus compétitifs.

Le deuxième système : le plat de résistance, le TRIASAT 2000.

Le démodulateur fou, celui qui va faire mal, carossé façon B&O, c'est

une petite bombe, d'abord par sa présentation, il rentre dans l'esprit des produits domestiques, rien à voir avec du TVRO, il ne jurera pas dans le salon, il risque même de faire passer pour ringards vos Hifi, TV et Scope. Caractéristiques techniques : se reporter au prochain numéro.

Je vous confierai seulement que sous son joli petit capot se cachent le switch TV/vidéo recorder, bien, très bien, l'ajustement du moteur d'entraînement de la parabole, le switch de polarisation, la sélection des canaux, la sélection des programmes, deux sélections audio (stéréo), le réglage fin de la réception.

Le TRIASAT 2000 sera commercialisé en deux versions, une version DBS, avec D2 MAC, une version PAL (EUTELSAT, INTELSAT), avec la possibilité d'enficher un circuit D2 MAC. C'est le démodulateur au double standard, c'est le renouveau, c'est le pavé dans la mare du classicisme primaire de certaines productions. Pourquoi un démodulateur devrait-il ressembler à une boîte de chaussures ? Pour le DBS : un double LNB 11,7 - 12,5 GHz, 2,7 dB typique, 3,2 dB maxi, valeurs normales pour du DBS, trois paraboles type Cassegrain, en 60, 90 et 120 cm, alu, gain respectif 35 dB, 39 dB, 42 dB.

Comme ceci n'est pas un banc d'essai, mais une simple approche, nous approfondirons avec un banc d'essai comparatif ultérieurement.

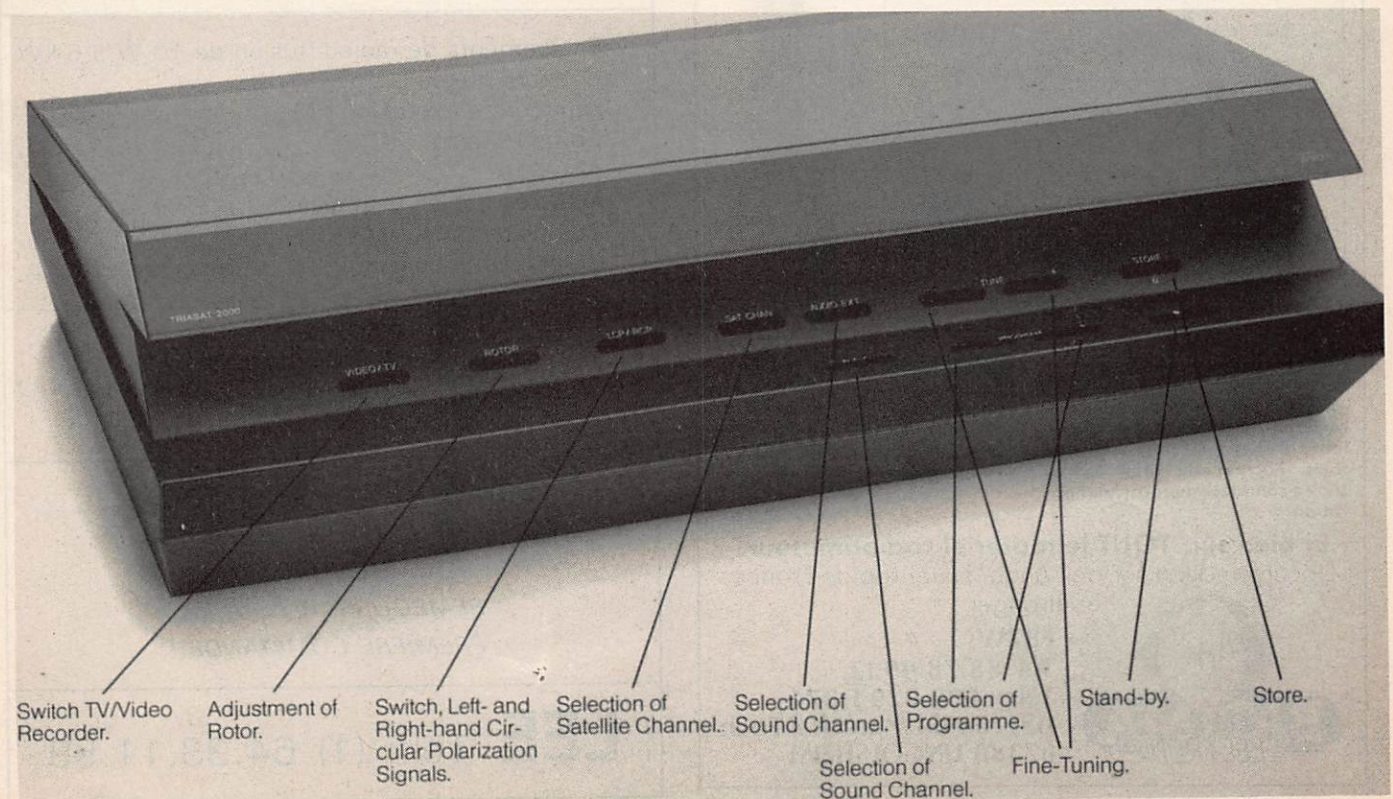

Pour un premier coup, TRIAX a réussi un coup de maître.

Si TRIAX a parfois opté pour la production japonaise (TRIASAT 1000, LNB), la raison est évidente. Il fallait être rapidement présent sur le marché et cela, pas au détriment de la qualité, 1987 étant l'année du satellite : février, ECS 4 sur Ariane V19 ; avril, TVSAT 1 DBS allemand sur V20 ; août, INTELSAT VF13 sur V23 ; septembre ou novembre, TELECOM 1C ou peut-être TDF1 sur V24; et puis après, encore bien d'autres, ECS 5, INTELSAT VF15, TELE X, OLYMPUS, KOPERNIKUS.

Le système TRIASAT 1000 est disponible dès à présent. Le TRIASAT 2000, c'est pour un peu plus tard. TRIAX est importé pour la France par MAT SAT TV (91.92.06.19) Marseille qui sera peut-être présente au salon MEDIAVEC qui se tiendra au CNIT La Défense, au mois de mars.

Quoi de neuf sur nos récepteurs SAT ? Rien de bien nouveau : sur EUTELSAT 1F1, SUPERCHANNEL depuis le 30 janvier et TV5 qui passe en PAL. Sur INTELSAT VAF12, 60° Est,

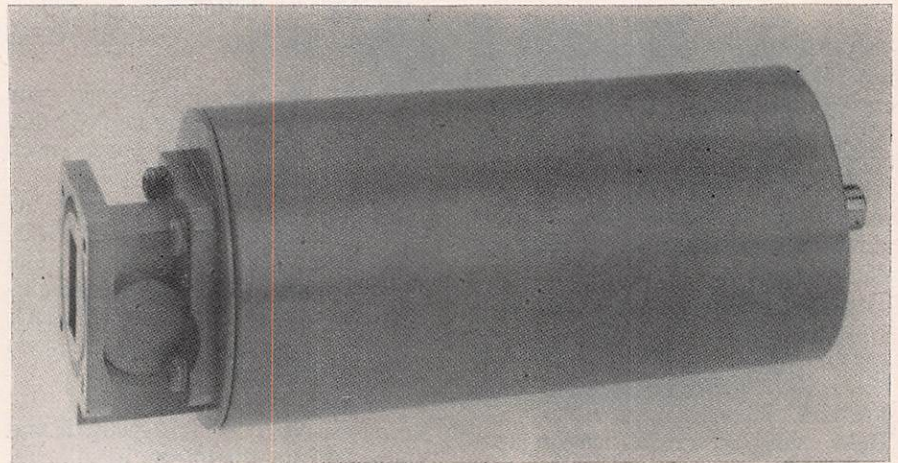

46 dBW, 5 programmes TV en polarisation horizontale, son sur 6,65 : WDF : 11,01 GHz plus un programme audio en sous-porteuse, 7,02 et 7,20 MHz.
MUSIC BOX : 11,13 GHz.
BR3 : 11,17 GHz.
ARD 1 PLUS : 11,55 GHz.
EUREKA TV : 11,60 GHz.
Mais aussi, d'après le magazine allemand TELE AUDIOVISION, des essais en son digital sur la fréquence 10,97 GHz avec 5 ou 6 programmes audio stéréo.

Le panier de la ménagère : le WORLD SATELLITE ALMANACH 87, on ne peut s'en passer, 31,50 £ + port ; le KU BAND SATELLITE TV, 360 pages, 34,95 £ ; et le CABLE & SATELLITE YEARBOOK, 49,95 £. Le tout chez : 21st Century Publishing, 531/533 Kings Road, London SW10 OTZ U.K.

J'arrête, il faudrait un Megahertz spécial pour vous parler de tout.

To be continued...

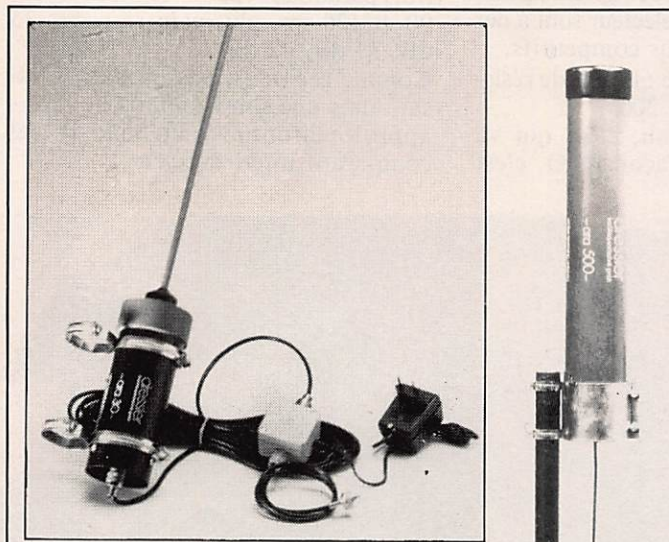

DRESSLER ARA 30

Antenne active de 50 KHz à 40 MHz. Antenne professionnelle de réception à large bande. Excellente résistance aux signaux forts. Facteur de bruit faible. Livrée complète avec son alimentation.

DRESSLER ARA 500

Antenne active de 50 à 900 MHz. Antenne verticale d'excellente sensibilité et très bonne résistance à la transmodulation. Fruit des techniques les plus récentes.

Et bien sûr, TOUT le matériel radioamateur.

Documentation sur demande. Envoi rapide France et étranger



F8ZW
Tél. 88.78.00.12.
Télex 890 020 F 274
118, rue du Maréchal Foch
67380 LINGOLSHEIM

LABORATOIRE D'ENGINEERING ELECTRONIQUE

LEE

71, av. de Fontainebleau (PRINGY-RN7)
BP 38
77982 Saint Fargeau Ponthierry cédex

- Équipements de radiodiffusion de 10 W à 5 kW
- Codeurs stéréo
- Limiteurs d'excursion FM
- Compresseurs
- Antennes
- Modules câblés et réglés
- Composants HF et VHF
- Composants spéciaux

**DEVIS D'INSTALLATION
SUR SIMPLE DEMANDE**

*DEMANDEZ NOS CATALOGUES
RADIODIFFUSION OU COMPOSANTS
CONTRE 15,00 FF,
REMBOURSABLES À LA
PREMIÈRE COMMANDE.*

LEE Tél.: (1) 64.38.11.59

FT 767GX LA NOUVELLE GENERATION !

YAESU

HF + VHF* + UHF*



Réception 100 kHz à 30 MHz. Emission bandes amateurs. Modules optionnels 6 m, 2 m et 70 cm. Tous modes / toutes bandes. 100 W HF (25 W en AM). 10 W VHF/UHF (2,5 W en AM). Les modules ont leur propre étage de puissance. **Boîte de couplage HF automatique incorporée (**).**

Wattmètre digital et SWR mètre sur toutes les bandes.

Etage final HF à MRF422. 4 microprocesseurs. Pas de 10 Hz à 100 kHz mémorisé par bande. 10 mémoires affichables simultanément avec le VFO. Scanning. Oscillateur de référence de haute stabilité. Filtre 600 Hz, filtre audio, IF notch. Speech processor, squelch tous modes, noise blanker, AGC à 3 positions, marqueur, atténuateur 20 dB et préampli HF. Interface CAT-System pour Apple II ou RS232C en option.

* Modules en option.

** Peut être livré sans boîte de couplage.

FT 757GX = HF

Réception 150 kHz à 30 MHz.

Emission bandes amateurs.

Tous modes. 100 W.

Alimentation 13,8 Vdc.

Dimensions 238 x 93 x 238 mm.

Poids 4,5 kg.

Option interface télécommande par APPLE II.

FT 757SX.

Idem mais 10 W.



FT 757GX = HF

FT 767GX = HF + VHF + UHF



**GENERALE
ELECTRONIQUE
SERVICES**

68 et 76 avenue Ledru-Rollin

75012 PARIS

Tél. : (1) 43.45.25.92

Télex : 215 546 F GESPAR

Télécopie : (1) 43.43.25.25

G.E.S. LYON : 48, rue Cuvier, 69006 Lyon, tél. : 78.30.08.66 & 78.52.57.46.

G.E.S. PYRENEES : 28, rue de Chassin, 64600 Anglet, tél. : 59.23.43.33.

G.E.S. COTE D'AZUR : 454, rue des Vacqueries, 06210 Mandelieu, tél. : 93.49.35.00.

G.E.S. MIDI : 126, rue de la Timone, 13000 Marseille, tél. : 91.80.36.16.

G.E.S. NORD : 9, rue de l'Alouette, 62690 Estrée-Cauchy, tél. : 21.48.09.30 & 21.22.05.82.

G.E.S. CENTRE : 25, rue Colette, 18000 Bourges, tél. : 48.20.10.98.

Prix revendeurs et exportation. Garantie et service après-vente assurés par nos soins. Vente directe ou par correspondance aux particuliers et aux revendeurs. Nos prix peuvent varier sans préavis en fonction des cours monétaires internationaux. Les spécifications techniques peuvent être modifiées sans préavis des constructeurs.

Trafic

Jean-Paul ALBERT

Cette année 1987 débute formidablement bien, car vos infos arrivent de plus en plus nombreuses et c'est grâce à vos envois que cette rubrique a lieu d'exister. Je remercie tous les OM et SWL qui m'envoient leurs infos accompagnées de photographies, de QSL, etc. N'hésitez pas à me fournir des photos de vos antennes ou de vos montages. De nouveaux OM viennent élargir nos rangs et ils ont besoin de vos conseils, alors pensez à vos débuts. Merci.

Avez-vous entendu ou contacté PETER 1 : 3Y1EE ou 3Y2GV. La dernière activité depuis cette contrée remonte à 1948 ; hélas, les OM dépourvus de VFO séparé ont dû faire "choux blanc" ! A titre d'exemple, pour le 20 mètres, les membres de l'expédition écoutaient entre 14110 et 14130 et répondaient sur 14145 ! Au minimum, 15 kHz de décalage, avec juste le RIT du transceiver, c'est impossible vu que l'on ne peut dépasser 5 kHz...

Pour conclure, souhaitons qu'en dehors des quelques privilégiés qui auront pu établir le contact, les autres n'aient pas à nouveau à attendre 39 ans.

NOUVELLES DIVERSES

VP2M : MONSERAT

W2WSE est actif avec l'indicatif VP2MDB, il faut écouter les bandes 20 et 15 mètres.

LX - LUXEMBOURG

Pour le 50ème anniversaire de l'activité radioamateur luxembourgeoise, un diplôme peut-être obtenu. Un contact avec une station LX compte 1 point et avec LX50RL 5 points. Il est nécessaire d'avoir 10 points. Ce diplôme est valable pour toute l'année 1987.

9Q5 - ZAIRE

N4NW a obtenu l'indicatif 9Q5NW, il est actif sur le 20 mètres principalement, mais également sur toutes les autres bandes.

KH3 - JOHNSON

KN4BPL/KH3 est actif pour 10 mois encore, les signaux de cette station sont faibles, alors branchez votre casque !

FR5AIT - TROMELIN

D'après "Les Nouvelles DX" - Yoland sera à Tromelin vers le 3 mars et jusqu'au 3 avril. Il sera sur 14 ou 21 MHz CW vers 12h00 TU, puis de 15h30 à 22h00 TU en CW ou SSB.

Vers le mois de septembre, il doit aller à Europa.

J28EM

Henri, qui est actif tous les jours sur la bande des 20 mètres, vient de s'équiper sur 40 et 80 mètres en installant des doublets. Il est actif vers 17h00 GMT sur 7038 kHz.

LIBERIA

Les stations EL peuvent utiliser le préfixe 5L pendant toute l'année 1987, ceci pour le 25ème anniversaire de l'association des radioamateurs du Liberia.

9L - SIERRA LEONE

Activité de 9L1WS toutes bandes CW et SSB. Trafic prévu pendant 4 mois.

PJ -

ANTILLES NEERLANDAISES

W1BIH/PJ2 y est juqu'à la mi-avril et espère utiliser PJ9J pour les concours ARRL.

FT8XD - KERGUELEN

FT8XD devrait démarrer ses activités sous peu.

TV6

Pour le 70ème anniversaire de la Bataille de Vimy, l'indicatif TV6CNA a été activé depuis le Mémorial Canadien. La QSL est à envoyer via F6BNQ.

"DX Report" nous rapporte que K4ADN est en train de préparer une expédition à MELLISH REEF. Jim espère avoir l'indicatif VK9MW, il est plein d'espoir quant à un arrêt sur Willis. Ce voyage prendrait place en juillet ou août de cette année.

FK8FG

Pour répondre à la demande de QSL info, voici l'adresse : FK8FG - Bernard Lepelletier - 10, rue Max Ceve Riv Salée - PO Box 6258 Nouméa 98607 (merci à F6HKA).

Sue Richardson, GW0AWT/J87CD est de retour en Grande Bretagne, mais elle espère repartir avec son mari en juin prochain. Pour ce premier voyage, l'équipement était composé d'un FT101, FC707 et d'une antenne G5RV. Pour le prochain voyage, Sue espère avoir une beam et un linéaire. Actuellement, il existe deux types de préfixes, J88 pour les résidents et J87 pour les étrangers.

TV6JUN

Cet été, cet indicatif sera activé depuis UTAH BEACH en commémoration du

débarquement allié le 6 juin 1944. La QSL spéciale est à envoyer via André Morio - F5AM - 632, rue de Carentan - 50000 Saint-Lô. La station est, généralement, installée au bord de la plage de Utah Beach, une visite fera très plaisir aux opérateurs.

HB0 - LIECHTENSTEIN

Seuls les résidents permanents peuvent utiliser le préfixe HB0. Les étrangers de passage dans la principauté devront utiliser leur indicatif précédé de HB0. Il y a 11 radioamateurs licenciés au Liechtenstein et un club : HB0FL.

FH4ED/FRG -

ILES GLORIEUSES

Pour venir en aide à notre ami F11CMM qui pourrait me donner la QSL info de cette station. Merci.

QSL INFOS

A35RY VIA OH1RY
P. KOLEHMAINEN, KP5,
SF - 21530 PAIMIO, FINLANDE
D68WB VIA W. BARNETT
BP 540, MORONI,
GRANDE COMORES
FH/FR/W6QL-W6KG VIA
YASME FOUNDATION
PO BOX 2025, CASTRO VALLEY,
CAL 94546 USA
FT8WA et FT8ZA VIA F6FNU
J. BALDECK, 7 Res. du Val, OL-
LAINVILLE, ARPAJON 91290
J87CD VIA GW0AWT
LX9BV VIA DL7MAE
H. SCHLAFFER, AM ROSENGAR-
TEN 3, D.8059 LUESS POST NEU-
CHING, RFA
T50DX VIA I2JSB
YV4CEA VIA BP 18 MARACAY VE-
NEZUELA
ZB2CN VIA DJ9WH
JW5E VIA LA5NM
S42U VIA Z52U
OD5IM VIA F6CYU
8P9AY VIA K1COW
3Y2GV VIA LA6VM
9Y4VT VIA N6MM
YW6W VIA YV6CAX
F6FVY/TU VIA F2BS
8P9CW VIA VE3CPU
8P9DX VIA VE3CIR
8P9AF VIA VE3LGC
8R1X et 8R1Z VIA W14K
ZY7APS VIA PY1APS
LA6VM ERLING J. WIIG, Jacob
FAYES, VEI6, 0287 OSLO 2, NOR-
VEGE
3D6CL VIA KX8V

8P9RF VIA VE3DDL
 5U7/12VA VIA I5GWO
 9M2AX VIA JA6RIL
 9J2EZ VIA I4FGG
 YJ8MC VIA FK0AT
 6W1CK VIA DL1HH
 S79KG VIA YASME
 ZC4CZ VIA G4MGQ
 ZX0ECF VIA PY2ACK
 TZ6VV VIA N0BLD
 7P8DP VIA W8MPW
 ZS3BI VIA DF2AL
 VP8BKQ VIA G40RQ
 4Z7T VIA 4X6TT
 P40GD VIA N2MM
 J6DX VIA W8UMD
 KP4BZ VIA K8OC
 PJ2FR VIA W8ZF
 WB0NAA/YN1 VIA N0BKL
 VP9AD VIA W3HMK
 VP2MU VIA K8WS
 KP2N VIA W8OHC
 HC8A VIA KQ1F
 PJ7A VIA K1AR
 4M7B VIA Y47QP
 VP5X VIA K6ANP
 TI2BEV VIA W4ZD
 7X2SX VIA W5SX
 7J6CAM VIA JARL BURO

LES SWL ONT ENTENDU

• DE F11BWI

3,5 MHz (LSB)
 KA1XN – JA5AQC – S79LJ
 FM5BH – FM5WS
 VP8PR est une station des Iles Malouines.
 F11BWI a obtenu le DXCC

FT8WA SWL n° 23, Bravo ami Laurent.

7 MHz (LSB)
 JA5AQC – SU1ER
 14 MHz (USB)
 TZ6BG – CP1FQ – KX6OI – 6W1CK – Y11BGD
 21 MHz (USB)
 PZ1BU

• DE F11COA
 TS288 FRG7700

3,5 MHz (LSB)
 FK8DU – HB0ZB – D68WG
 VP5BCU – LX2RV – F6CTT
 VU7IE (CW) – FP4CJ – YA3TK
 FT8WA
 14 MHz (USB)
 YK7BPV – ZD8CF – T77E
 J3FMJ – FT8WA – YA3TK
 3Y1EE
 21 MHz (USB)
 EA1COA – UP2PBJ – UW0LST

• DE F11CMM

3,5 MHz
 TF1EZ – Y57WG – T77M
 HZ1HT
 7 MHz
 9K2EC – UB5GG
 14 MHz
 ZB2IB – 4X4OX – 6W6JX – VP9JY
 OD5MC – J28EQ – VK5ABN
 VK5QM – J28EM
 21 MHz
 ZS6TJ – VK5BDM
 ZS6AEO – 4Z7T – VK3EW

• DE F11BWO

14 MHz
 FY5DG – UZ9SWK – UI9BWE
 ZL2AUR – ZL1HJ – ZL1AGZ
 TG9JN – KA5KAS – YV4CEA
 VK0DA – HK1FGE

Notes de Pierre (F11BWO) : les stations de Nouvelle Zélande sont assez fortes sur le 20 mètres. Elles sont souvent vers 14204 kHz autour de 9h00.

• DE F11EJM

1,8 MHz
 KA1SR – K3GUG – N4CQC
 CT4AT – CN8AR – HB9DCM.
 ON7EM a été la 1ère station belge à émettre sur le 160 m ; en effet, quelques heures après le 01.01.87, date de l'autorisation, cet OM était actif !
 3,5 MHz (LSB)
 LX1AC – 3A2EE – KM3T (très actif) – YV5ANF – XE1VIC.
 14 MHz (USB)
 VE1KG – VE2AWS
 VO1SA – A71BK.
 K8CD (originaire du Sud de la France).

• DE F11EKF

Conditions d'écoute Kenwood R2000, antenne long fil.

3,5 MHz (LSB)
 4X6TT – A92BE – NP4AT – KQ5E
 FM5WS – VE2LJ – NR5M.
 14 MHz (USB)
 UZ1AWA – UA3GIE – KC2YI
 OD5IM – NR5M – NO9H – UA2FDX



Responsables départementaux pour les diplômés, dormez-vous (sur un air bien connu...) ? F11AEF, s'inquiète ! Cet OM a demandé à plusieurs d'entre vous des diplômes, or, à ce jour, il n' a reçu aucune réponse. Pouvez-vous lui répondre rapidement, il commence à s'impatienter ; merci pour lui.

Station de F11BWI – FT77 – FT290R – ICR70

ONT ETE CONTACTES

3,5 MHz CW

VQ9QM 501/1620 – TI2OY 504/0540
VE2LJ 505/0200

3,5 MHz SSB

VP2VA 799/0815 – KL7Y 789/0645
S79LJ 799/2330 – 8P9AY 792/0750
YB2BLI 799/2035 – YB0WR 796/2125
XS4BX 798/0630 – ZL4BO 798/0904

7 MHz SSB

JY9RL 013/0120 – VP2VI 010/0500
FM5ES 003/0130 – OX3OX 011/0600
TR8JJC – AA4CM/HI8 007/0430
LU640/Z 003/0630 – YV1TO 007/0518
TG9VT 004/0530 – HC5AI 007/0630

7 Hz SSB

YC6XE 052/1745 – J73LC 078/0310
UV1OO 080/1500 – 9K2EC 040/0655

14 MHz CW

YJ8MC 013/0920 – S79KG 012/1405
VP2M4 018/2000 – J6DX – HZ1HZ
PJ7A – D44BC
JG1FVZ/5N0 030/1730

14 MHz SSB

SUIER 219/1205 – 6Y5DA 118/1305
8P9HB 192/1150 – 8P9CW 188/1215
FP5CW 111/1610

21 MHz CW

5A0A 005/1320 – S79KG 005/1035
S42U 020/1430 – ZD8MAC
018/1445 – YC4FRX 010/1000

21 MHz SSB

8P9AF 218/1220 – SV5TS
255/1145 – 5H3RB 228/1240
ZD7CW 241/1230

28 MHz CW

VK6SM – P40GD – ZS3JJ

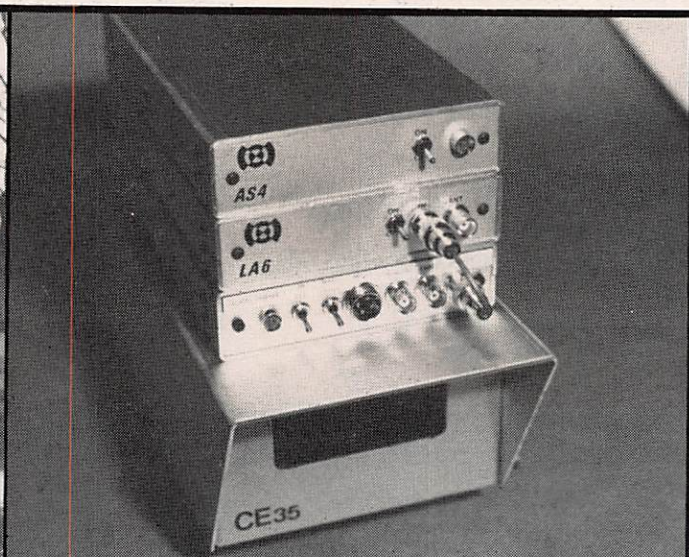

TRANSMETTEUR D'IMAGE COULEUR VHF ou UHF 625 L. SYSTEME PAL OU SECAM AVEC OU SANS SON

- VT 200 : Portée 3 km, de 60 à 250 MHz
- TU 200 A : Portée 3 km, de 420 à 520 MHz
- LA 6 et LV 6 : Amplificateurs linéaires pour longues distances.

- ASH : Alimentation batteries.
 - CE 35 : Coffret comprenant caméra CCD + Emetteur + Récepteur + Batteries.
- Documentation contre 15 F en timbres.

SERTEL ELECTRONIC - 25, chaussée de la Madeleine
44000 NANTES. Tél. 40.20.03.33. Téléc : 711760 SERTEL

Dépositaire KENWOOD YAESU
Matériel d'émission/réception

CONCOURS RADIOAMATEURS BANDES DECAMETRIQUES

MARS

- CQ WW PX bandes HF en phonie
- ARRL bandes HF en phonie

AVRIL

QRP ARCI bandes HF en phonie

MAI

- Concours URSS en graphie et en phonie, bandes HF
- Concours italien ARI en graphie et en phonie, bandes HF
- World Telecom Day en graphie et en phonie, bandes HF
- CQ WW PX bandes HF en graphie

JUIN

Journée Française du 10 mètres 28 MHz en phonie et en graphie

JUILLET

IARU bandes HF en graphie et en phonie

AOUT

- European DX WAE bandes HF
- All Asian Contest bandes HF en graphie

SEPTEMBRE

- Scandinavian Contest bandes HF en graphie
- Scandinavian Contest bandes HF en phonie

OCTOBRE

- VK/ZL Contest bandes HF en phonie
- RSGB 21 MHz

NOVEMBRE

- WAE RTTY bandes HF
- RSGB 160 mètres en graphie
- IPA bandes HF
- Concours tchèque
- OVSV 160 mètres
- CQ WW DX Contest bandes HF en graphie

DECEMBRE

- TOP BANDE 80 mètres en graphie
- ARRL 160 mètres
- ARRL 28 MHz
- CONTEST DX Espagnol

* - Les dates ne figurent pas car elles peuvent changer d'une année sur l'autre.
* - Cette liste n'est pas limitative.

CONCOURS RADIOAMATEURS UHF - VHS - THF

MARS

- REF EME CONTEST
première partie
- National TVA

AVRIL

REF EME CONTEST deuxième
partie

MAI

Concours de printemps

JUIN

- Championnat de France
- National TVA

JUILLET

- Rallye des points hauts
- Bol d'Or des QRP

AOUT

- Concours de l'été
- Journée SHF

SEPTEMBRE

- IARU TV
- Memorial F9NL 432 MHz

OCTOBRE

IARU UHS SHF

NOVEMBRE

IARU VHF CW Marconi Contest

DECEMBRE

National TVA

Remerciements à F11CMM,
F11BWO, F11BWI, F11EJM,
F11EKF, F11OOA, F11AEF,
F6HKA, F6CTT, F6GLH,
F6EKS, FD1LBM, "Les
Nouvelles DX, K1ZZ, W4RA.

IC-751 AF

PRINCIPALES CARACTERISTIQUES

- Emission toutes bandes amateur/ Réception couverture générale
- Nouveau design.
- Emission continue 100 % de puissance.
- Dynamique de réception 105 dB.
- Tous modes USB, LSB, AM, FM, CW, RTTY.
- Alimentation 12 volts.

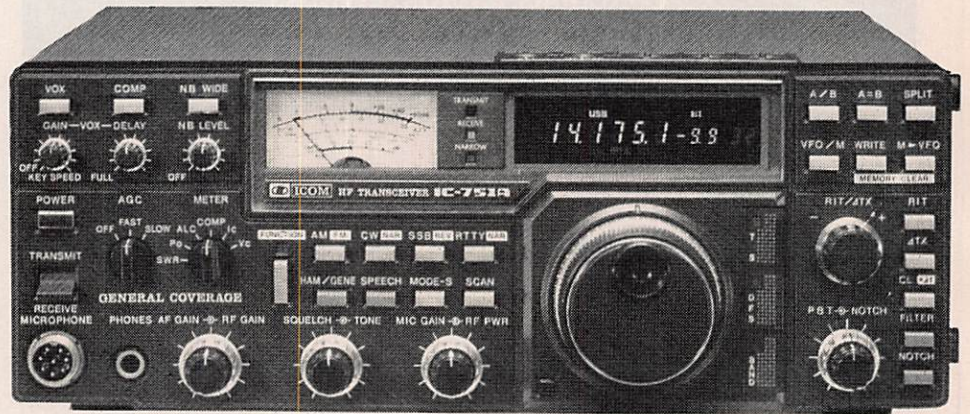

IC-275 E

PRINCIPALES CARACTERISTIQUES

- 99 mémoires totalement balayées en 5 secondes.
- Télécommande possible par ordinateur équipé d'une interface RS 232 (Fréquences, vfo, modes, mémoires) série 1200 bauds.

Section récepteur :

- Pass band tuning et filtre notch haute sensibilité, grande dynamique (Ga As - FET 3SK121).
- Incrémentation au pas de 10 Hz en BLU.

* L'appareil est équipé d'un commutateur spécial "DATA" pour une commutation hyper-rapide nécessaire en mode Packet et Amtor.

IC-μ2

PRINCIPALES CARACTERISTIQUES

Fréquences couvertes : ___ 144/146 MHz
 Résolution en fréquence : ___ 12,5 kHz
 Alimentation : _____ 8,4 VCC
 Consommation : ___ à pleine puissance : 550 mA.
 à faible puissance : 220 mA
 Dimensions : _ 61 (L) x 151 (H) x 31 (P) mm

Puissance de sortie : ___ Position haute : 1 W
 (3 W avec batterie optionnelle)
 Position basse : 0,1 W.

Type de modulation : _____ FM
 Sensibilité : _ -0,25 μV pour 12 dB Sinad
 Puissance BF : _____ au moins 250 mW.



SERCI

DOCUMENTATION GRATUITE SUR DEMANDE
 11, bd Saint-Martin - 75003 PARIS
 Tél. (1) 48.87.72.02+ - 3^e étage - Métro République.



ICOM IC-735 F

Transceiver décimétrique - Réception couverture générale 0,1 à 30 MHz - Emission bandes amateurs - 100 W - Tous modes.



YAESU FT-767 GX

Transceiver HF/VHF/UHF - Réception 100 kHz à 30 MHz - Émission bandes amateurs - Tous modes 100 W en HF, 10 W en VHF/UHF - Coupleur d'antenne automatique en HF incorporé - 220 V alternatif.



ICOM IC-28 E

Transceiver .FM 144-146 MHz. Compact. Puissance de sortie 25 W. 21 mémoires.



YAESU FT-290 RII

Transceiver portable 144-146 MHz. Tous modes 10 mémoires. 2,5 W.
FL 2025 - Amplificateur encliquetable - 25 W



ICOM IC-R 7000

Récepteur à balayages tous modes - 25 MHz 2000 MHz - 99 mémoires - 6 vitesses de balayage.



YAESU FT-727 RH

Transceiver portable 144-146 MHz et 430- 440 MHz. FM 0,5/5 W. 10 mémoires.



YAESU FT-23 RH

144-146 MHz - FM - 5 W

FT-73 RH

430-440 MHz - FM - 5 W

TÉLEX - HY-GAIN
ANTENNES
ROTOR D'ANTENNES
ANTENNES POUR
MOBILE

CREDIT CETELEM

NEW-TRONICS

SOMMERKAMP
SERCI

DOCUMENTATION GRATUITE sur demande

11, Bd Saint-Martin - 75003 PARIS

Tél. (1) 48.87.72.02 + - 3^{ème} étage - Métro République.

Ouvert du lundi au vendredi, le samedi uniquement sur rendez-vous.

OFFRE SPECIALE POUR LES RADIO-CLUBS

CORRESPONDANTS :

F2QD. M. Paul DOUSSAUD, 9, rue Arthur Rimbaud, 19100 BRIVE. Tél. (16) 55.24.35.27

RHONE-ALPES. F6GOS. M. Jean MUNIER, 49, av. Alsace-Lorraine, 38000 GRENOBLE. Tél. (16) 76.87.14.26

ANTENNES A LARGE BANDE ET MULTIBANDES

André DUCROS - F5AD

(1^{re} Partie)

Les antennes sont des éléments sélectifs ; selon l'émetteur utilisé, l'étage final peut perdre en rendement, refuser de fonctionner ou même, être détruit si le ROS sur la ligne dépasse une certaine valeur.

Sur 80 m par exemple, il n'est pas possible normalement d'obtenir un ROS convenable sur toute la bande et un choix doit être fait lorsqu'on taille l'aérien : bande haute, bande basse, compromis.

Certains artifices permettent de diminuer le coefficient de surtension d'une antenne et donc, sa sélectivité, afin de la rendre utilisable sans boîte d'accord sur toute une bande amateur, même le 80 m, on parle alors d'antenne à large bande.

Certains aériens permettent de trafiquer sur plusieurs bandes grâce à l'utilisation d'une boîte d'accord ; c'est le cas de la plupart des antennes filaires, Lévy, long fil, etc. ; d'autres, par contre, le permettent sans aucun artifice, comme le dipôle 40 m qui peut être utilisé tel quel en harmonique 3 sur 15 m. Dans ce cas, on parle d'antennes multibandes ; ces antennes sont sélectives dans les différentes bandes où elles peuvent fonctionner (multidoublet, antennes à trappes, etc.)

Enfin, certains aériens sont à très large bande, à tel point qu'ils couvrent plusieurs bandes amateurs, y compris les bandes intermédiaires.

Ces antennes rayonnent tout ce qui est fourni par l'émetteur, aussi bien les fréquences parasites que la fondamentale, il faut donc être sûr de la qualité de sa station.

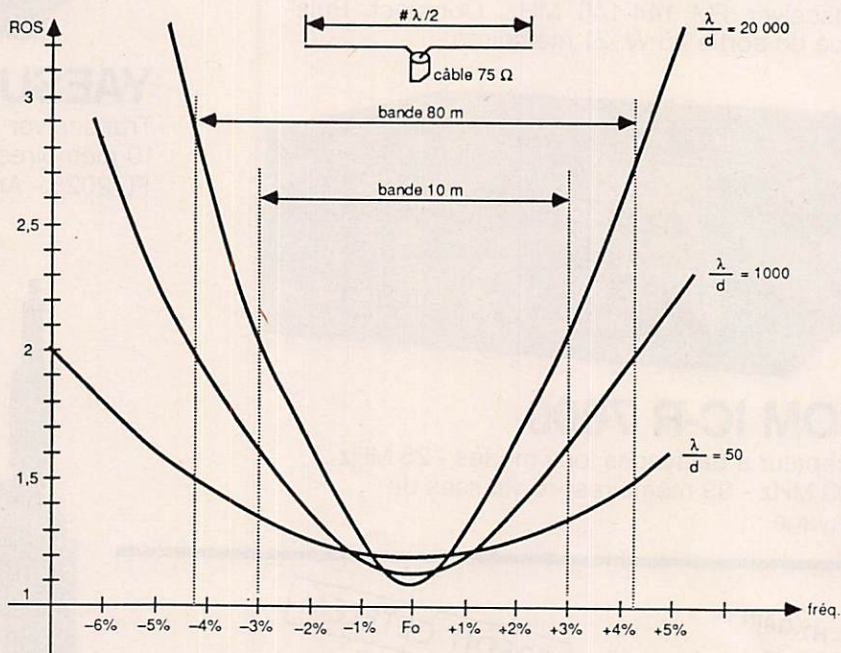

Figure VIII - 1.1b

Courbe de ROS en fonction du diamètre du fil

VIII - 1 ANTENNES A LARGE BANDE

VIII - 1.1 Influence du diamètre du fil

Une antenne, près de sa fréquence de résonance peut être comparée à un circuit accordé série Rr LC (figure VIII - 1.1a).

Le coefficient de surtension de ce circuit équivalent (LW/Rr), donc la sélectivité de l'antenne, décroît quand le diamètre du fil (ou du tube) utilisé augmente. Pour améliorer la bande passante d'une antenne, il faut donc la réaliser avec du fil de diamètre important. La figure VIII - 1.1b donne la valeur du ROS autour de la fréquence de résonance pour des dipôles demi-onde réalisés en fil ou en tube de diamètre d.

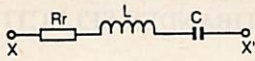

Figure VIII - 1.1a

Equivalent de l'antenne à proximité de sa fréquence de résonance. R_r est la résistance de rayonnement.

Ces courbes correspondent à une alimentation par câble coaxial 75Ω , du câble coaxial 50Ω ne donnerait de meilleurs résultats que pour une antenne proche du sol ($h < 0,2 \lambda$).

VIII - 1.2 Prismes de fils

Pour couvrir la bande des 80 m (largeur de bande $F_{max} - F_{min}/F_{moy} = 8,6 \%$) avec un ROS inférieur à 2, il faut, d'après la figure VIII - 1.1b, un fil de diamètre supérieur à $\lambda/1000 = 8 \text{ cm}$.

Un tel diamètre n'est pas envisageable heureusement, il est possible de le simuler à l'aide de fils plus fins, mais disposés en prisme ; la figure VIII - 1.2a donne un exemple à 4 fils.

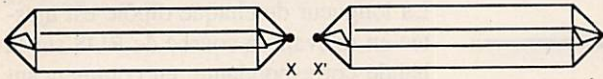

Figure VIII - 1.2a

Avec plusieurs fils fins disposés en prisme, on peut simuler un diamètre important.

Le diamètre équivalent du prisme dépend de sa section et du nombre de fils utilisés ; la figure VIII - 1.2b donne la valeur de ce diamètre équivalent pour diverses configurations. Les pylônes rayonnant sont des prismes à 3 ou 4 conducteurs selon le cas.

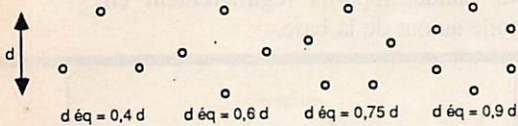

Figure VIII - 1.2b

Diamètres équivalents de diverses configurations (fils vus en coupe)

Un fil de diamètre équivalent 8 cm est donc possible grâce à 6 fils, par exemple, disposés sur un prisme de $8/09 \#9 \text{ cm}$ de diamètre. Il faut rappeler que la prise au vent d'une telle antenne sera six fois supérieure à celle d'une antenne simple.

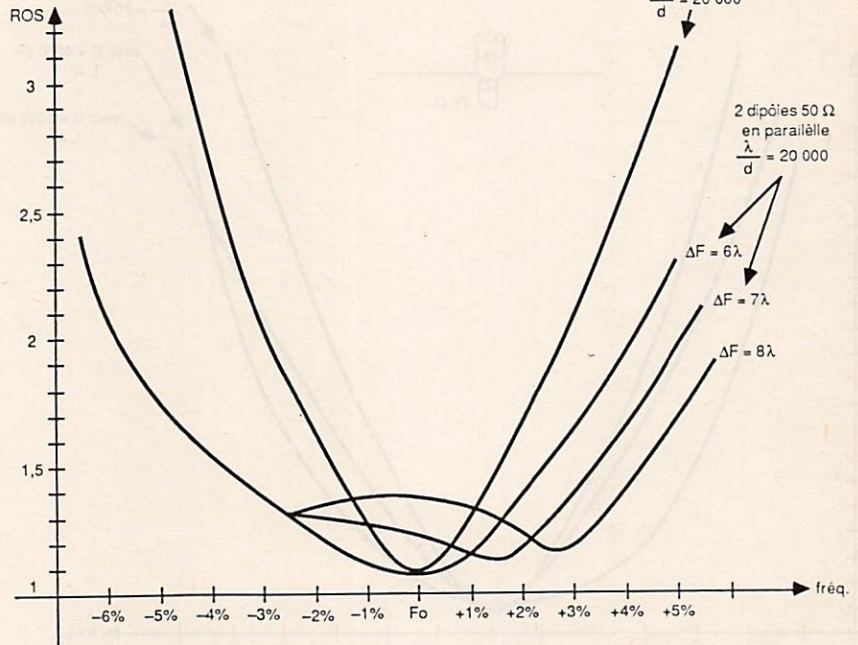
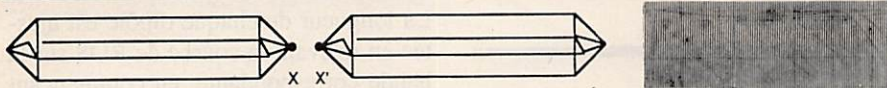

Figure VIII - 1.3b

Courbes de ROS pour un dipôle seul et pour deux dipôles vus en parallèle.



VIII - 1.3 Dipôles en parallèles

La mise en parallèle de deux dipôles demi-onde accordés l'un en haut de bande et l'autre en bas de bande permet d'obtenir un ensemble moins sélectif qu'un dipôle unique. Les deux dipôles cependant ne doivent pas interagir, ils doivent donc être disposés perpendiculaires l'un à l'autre (figure VIII - 1.3a vue de dessus).

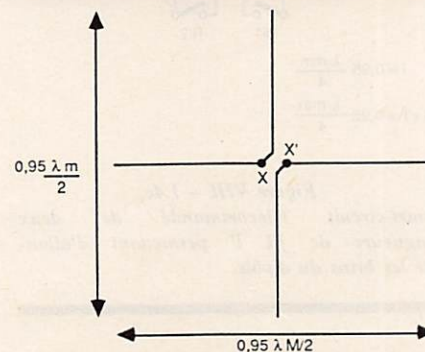

Figure VIII - 1.3a

Deux dipôles alimentés en parallèle et disposés en croix (vue de dessus).

La figure VIII - 1.3b donne la courbe de ROS obtenue ; le dipôle unique est accordé sur $3,647 \text{ MHz}$ ($\sqrt{3,5 - 3,8}$) ; les deux dipôles mis en parallèle sont accordés respectivement à $\pm 3 \%$, $3,5 \%$ et 4% de F_0 .

L'alimentation doit se faire par câble coaxial 50Ω ; le rayonnement est à peu près omnidirectionnel, particulièrement si les antennes sont montées en V inversé.

VIII - 1.4 Artifices divers

Aux alentours de la résonance, le centre du dipôle demi-onde présente une impédance comparable à celle d'un circuit accordé série (capacitive si la fréquence diminue, selfique si la fréquence augmente).

S'il est possible de brancher en parallèle avec le dipôle un circuit purement réactif (sans perte ohmique) ayant les propriétés inverses (selfique quand la fréquence diminue, capacitif quand la fréquence augmente), il peut y avoir compensation sur une certaine plage et élargissement de la bande passante.

De tels circuits existent, cela peut être, par exemple, une ligne $1/4$ court-circuitée ou un circuit bouchon (figure VIII - 1.4a)

VIII - 2 ANTENNES MULTIBANDES SELECTIVES

VIII - 2.1 Le multidoublet

C'est l'antenne multibande la plus facile à réaliser, elle comporte un doublet demi-onde par bande à utiliser ; en fait, le dipôle 40 m sert aussi, en harmonique 3, sur le 15 m. Tous les doublets sont réunis au niveau du câble coaxial d'alimentation.

Afin de ne pas s'influencer les uns les autres, les dipôles sont, si possible, disposés en étoile (figure VIII - 2.1a), mais ce n'est pas une obligation.

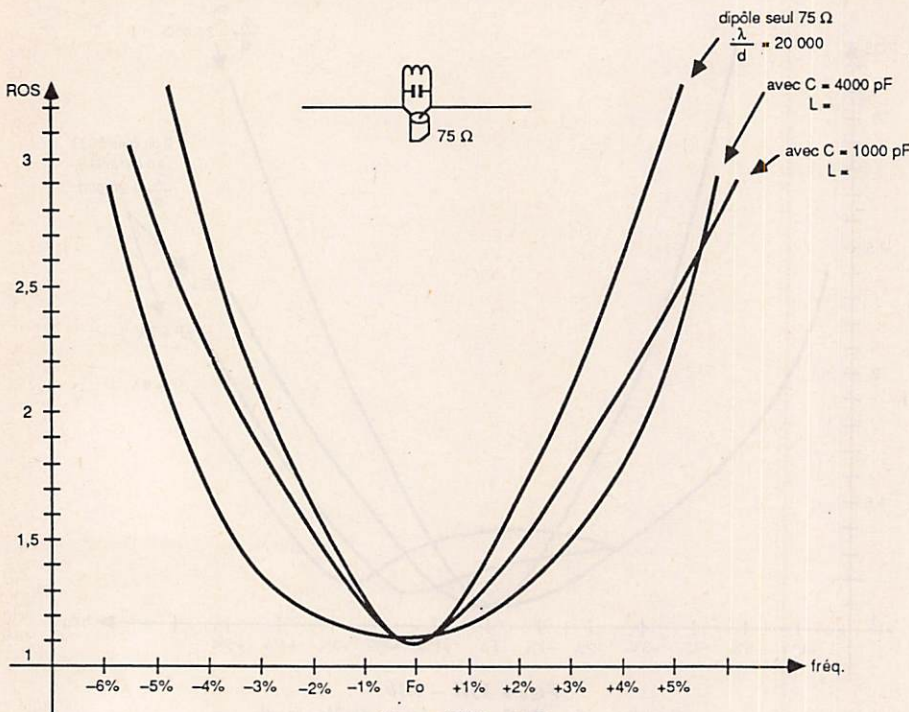

Figure VIII - 1.4b
Influence d'un circuit accordé sur la courbe de ROS. Fréquence centrale 3,650 MHz ; diamètre du fil d'antenne 4 mm ; câble coaxial 75 Ω.

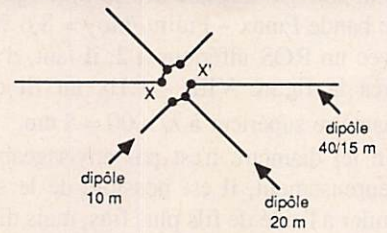

Figure VIII - 2.1a
Dipôles disposés en étoile (vue de dessus).

La longueur de chaque dipôle est ajustée en relevant la courbe de ROS sur la bande correspondante, en commençant par la bande la plus basse ; s'il y a réaction d'une bande sur les autres, on recommence la procédure de réglage jusqu'à obtenir un bon compromis sur toutes les bandes.

Cette méthode s'applique aussi aux antennes verticales ; plusieurs fouets verticaux, taillés sur les bandes concernées sont réunis à leur base. Si l'ensemble est posé au sol, un plan de sol élaboré est nécessaire ; s'il s'agit d'une antenne surélevée, type GPA, le plan de sol comporte au minimum trois radians 1/4 par bande, répartis régulièrement en étoile autour de la base.

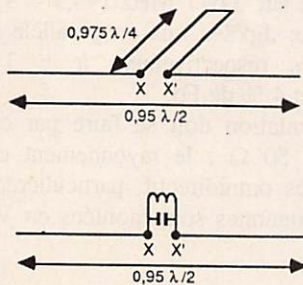

Figure VIII - 1.4a

Une ligne $\lambda/4$ en court-circuit ou un circuit accordé peuvent élargir la bande passante du dipôle.

Ces procédés augmentent la valeur de la résistance de rayonnement de part et d'autre de la fréquence de résonance, il est donc conseillé d'utiliser du câble coaxial 75 Ω.

Les courbes de la figure VIII - 1.4b montrent l'intérêt qu'il y a à utiliser un circuit accordé avec forte capacité. Dans le cas d'une ligne $\lambda/4$, il faut une ligne de faible impédance caractéristique.

Nous avons vu précédemment la possibilité d'allonger les extrémités d'un dipôle 80 m pour lui permettre de fon-

ctionner sur le haut et le bas de la bande ; la figure VIII - 1.4c décrit une autre possibilité faisant appel à deux relais alimentés depuis la station.

Le dipôle est taillé sur le haut de la bande, en position relais fermé, l'antenne fonctionne sur cette portion de bande ; en position relais ouvert, deux longueurs de fil l' viennent s'ajouter à l'antenne et la font résonner en bas de bande.

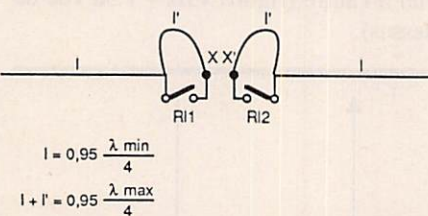

Figure VIII - 1.4c
Court-circuit télécommandé de deux longueurs de fil l' permettant d'allonger les brins du dipôle.

Les longueurs de fil l' peuvent être bobinées sous forme de self, on est alors ramené au cas du dipôle avec self au centre.

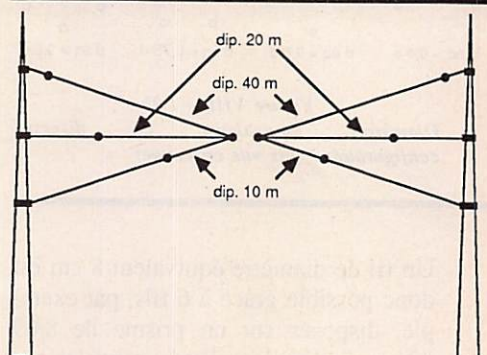

Figure VIII - 2.1b
Dipôles disposés en papillon (vue de face).

ANTENNES TONNA

F 9 F T

Les antennes du tonnerre!

TARIF
SEPTEMBRE 86

DOCUMENTATION

10000 DOCUMENTATION "OM" - 10 g (poste)
Prix TTC 7 F
10100 DOCUMENTATION "PYLONES" - 60 g (poste)
Prix TTC 7 F

ANTENNES "CB"

27001 ANTENNE 27 MHz 1/2 ONDE CB 50Ω - 2kg
Prix TTC 196 F
27002 ANTENNE 27 MHz 2 ELTS 1/2 ONDE CB
50Ω - 2,5kg
Prix TTC 264 F

ANTENNES DÉCAMÉTRIQUES

20310 ANTENNE 27/30 MHz 3 ELT 50 Ω - 6kg
Prix TTC 865 F
20510 ANTENNES 27/30 MHz 3 + 2 ELTS 50 Ω - 8kg
Prix TTC 1189 F

ANTENNES 50 MHz

20505 ANTENNE 50 MHz 5 ELTS 50 Ω - 6kg
Prix TTC 346 F

ANTENNES 144/146 MHz

Nouveau style: sortie sur fiche "N"
Livrées avec fiche UG21B/U "Serlock"

20804 ANTENNE 144 MHz 4 ELTS 50 Ω "N" - 1,2kg
Prix TTC 235 F
20808 ANTENNE 144 MHz 2 x 4 ELTS 50 Ω "POL. CR." - 1,7kg
Prix TTC 350 F

20809 ANTENNE 144 MHz 9 ELTS 50 Ω "FIXE, N" - 3kg
Prix TTC 262 F

20089 ANTENNE 144 MHz 9 ELTS 50 Ω "PORTABLE, N" - 2,2kg
Prix TTC 283 F

20818 ANTENNE 144 MHz 2 x 9 ELT 50 Ω "POL. CR." - 3,2kg
Prix TTC 495 F

20816 ANTENNE 144 MHz 16 ELTS 50 Ω "N" - 5,1kg
Prix TTC 443 F

20817 ANTENNE 144 MHz 17 ELT 50 Ω "N" - 5,6kg
Prix TTC 525 F

ANTENNES 243 MHz "ANRASEC"

20706 ANTENNE 243 MHz 6 ELT 50 Ω "ANRASEC" - 1,5kg
Prix TTC 152 F

ANTENNES 430/440 MHz

Ancien style: sortie sur cosse "Faston"

20438 ANTENNE 435 MHz 2 x 19 ELT 50 Ω "POL. CROISÉE" - 3kg
Prix TTC 340 F

ANTENNES 430/440 MHz

Nouveau style: sortie sur fiche "N"
Livrées avec fiche UG21B/U "Serlock"

20909 ANTENNE 435 MHz 9 ELT 50 Ω "FIX. ARR." - 1,2kg
Prix TTC 245 F

20919 ANTENNE 435 MHz 19 ELT 50 Ω "N" - 1,9kg
Prix TTC 293 F

20921 ANTENNE 432 MHz 21 ELT 50 Ω "DX, N" - 3,1kg
Prix TTC 380 F

20922 ANTENNE 438,5 MHz 21 ELT 50 Ω "ATV, N" - 3,1kg
Prix TTC 380 F

ANTENNES MIXTES 145/435 MHz

Ancien style: sortie sur cosse "Faston"

20199 ANTENNE 144/435 MHz 9/19 ELTS 50 Ω "OSCAR" - 3kg
Prix TTC 339 F

ANTENNES 1250/1300 MHz

Livrées avec fiche UG21B/U "Serlock"

20623 ANTENNE 1296 MHz 23 ELTS 50 Ω - 1,4kg
Prix TTC 223 F

20655 ANTENNE 1296 MHz 55 ELTS 50 Ω - 3,4kg
Prix TTC 375 F

20624 ANTENNE 1255 MHz 23 ELTS 50 Ω - 1,4kg
Prix TTC 223 F

20696 GROUPE 4x23 ELTS 1296 MHz 50 Ω - 7,1kg
Prix TTC 1474 F

20648 GROUPE 4x23 ELTS 1255 MHz 50 Ω - 7,1kg
Prix TTC 1431 F

20666 GROUPE 4x55 ELTS 1296 MHz 50 Ω - 9kg
Prix TTC 1957 F

ANTENNES PARABOLIQUES

20090 PARABOLÉ PLEINE ALU DIAM. 90cm - 11kg
Prix TTC 945 F

20150 PARABOLÉ PLEINE ALU DIAM. 150cm - 35kg
Prix TTC 2730 F

MATS TÉLESCOPIQUES

50223 MAT TÉLESCOPIQUE ACIER 2x3 mètres - 7kg
Prix TTC 337 F

50233 MAT TÉLESCOPIQUE ACIER 3x3 mètres - 12kg
Prix TTC 604 F

50243 MAT TÉLESCOPIQUE ACIER 4x3 mètres - 18kg
Prix TTC 961 F

50253 MAT TÉLESCOPIQUE ACIER 5x3 mètres - 26kg
Prix TTC 1356 F

50422 MAT TÉLESCOPIQUE ALU 4x1 mètres - 3,3kg
Prix TTC 278 F

50432 MAT TÉLESCOPIQUE ALU 3x2 mètres - 3,1kg
Prix TTC 278 F

50442 MAT TÉLESCOPIQUE ALU 4x2 mètres - 4,9kg
Prix TTC 400 F

MATS TRIANGULAIRES ET ACCESSOIRES

52500 ÉLÉMENT 3 MÈTRES "DX40" - 14kg
Prix TTC 704 F

52501 PIED "DX40" - 2kg
Prix TTC 195 F

52502 COURONNE DE HAUBANAGE "DX40" - 2kg
Prix TTC 195 F

52503 GUIDE "DX40" - 1kg
Prix TTC 210 F

52504 PIÈCE DE TÊTE "DX40" - 1kg
Prix TTC 210 F

52510 ÉLÉMENT 3 MÈTRES "DX15" - 9kg
Prix TTC 600 F

52511 PIED "DX15" - 1kg
Prix TTC 205 F

52513 GUIDE "DX15" - 1kg
Prix TTC 152 F

52514 PIÈCE DE TÊTE "DX15" - 1kg
Prix TTC 175 F

52520 MATÉRIEL DE LEVAGE "CHEVRE" - 7kg
Prix TTC 750 F

52521 BOULON COMPLET - 0,1kg
Prix TTC 4 F

52522 DE BÉTON AVEC TUBE DIAM. 34 millimètres - 18kg
Prix TTC 80 F

52523 FAÏTÈRE À TIGE ARTICULÉE - 2kg
Prix TTC 182 F

52524 FAÏTÈRE À TOILE ARTICULÉE - 2kg
Prix TTC 182 F

54150 COSSE CŒUR - 0kg
Prix TTC 4 F

54152 SERRÉ CABLES DEUX BOULONS - 0,1kg
Prix TTC 8 F

54158 TENDEUR A LANTERNE 8 millimètres - 0,2kg
Prix TTC 18 F

ROTATEURS D'ANTENNES ET ACCESSOIRES

89011 ROULEMENT POUR CAGE DE ROTATOR - 0,5kg
Prix TTC 260 F

89038 JEU DE "MACHOIRES" POUR KR400RC / KR600RC - 0,6kg
Prix TTC 160 F

89038 JEU DE "MACHOIRES" POUR KR2000 - 1,2kg
Prix TTC 250 F

89250 ROTATOR KEN-PRO KR250 (Azimut) - 1,8kg
Prix TTC 800 F

89450 ROTATOR KEN-PRO KR400RC (Azimut) - 6kg
Prix TTC 1950 F

89500 ROTATOR KEN-PRO KR500 (Site) - 6kg
Prix TTC 2050 F

89650 ROTATOR KEN-PRO KR600RC (Azimut) - 6kg
Prix TTC 2830 F

89750 ROTATOR KEN-PRO KR2000 (Azimut) - 12kg
Prix TTC 4720 F

89560 ROTATOR KEN-PRO KR5600 (Site & Azimut) - 9kg
Prix TTC 3950 F

CABLES MULTICONDUCTEURS POUR ROTATEURS

89995 CABLE ROTATOR 5 CONDUCTEURS, le mètre - 0,1kg
Prix TTC 10 F

89996 CABLE ROTATOR 6 CONDUCTEURS, le mètre - 0,1kg
Prix TTC 10 F

89998 CABLE ROTATOR 8 CONDUCTEURS, le mètre - 0,1kg
Prix TTC 12 F

89999 CABLE ROTATOR 10 CONDUCTEURS, le mètre - 0,1kg
Prix TTC 12 F

PIECES DÉTACHÉES POUR ANTENNES VHF & UHF

NB ne peuvent être utilisées seules

10101 ELT 144 MHz p. 20109, 20116, 20117 et 20199 - 0kg
Prix TTC 12 F

10111 ELT 144 MHz p. 20104, 804, 808, 209, 089, 813 - 0kg
Prix TTC 12 F

10121 ELT 144 MHz pour 10116 et 20118 - 0kg
Prix TTC 12 F

10122 ELT 435 MHz p. 20409, 419, 438, 421, 422 - 10 g (poste)
Prix TTC 12 F

10112 ELT 435 MHz pour 20199 - 10 g (poste)
Prix TTC 12 F

20101 DIPOLE BETA-MATCH 144 MHz 50 Ω - 0,1kg
Prix TTC 30 F

20111 DIPOLE BETA-MATCH 144 MHz 50 Ω - 0,2kg
Prix TTC 63 F

20102 DIPOLE TROMBONE 144 MHz 75 Ω - 0,1kg
Prix TTC 35 F

20103 DIPOLE TROMBONE 432-438,5 MHz 50/75 Ω - 50 g (poste)
Prix TTC 30 F

20203 DIPOLE TROMBONE pour 20921, 50 Ω "N" - 80 g (poste)
Prix TTC 63 F

20204 DIPOLE TROMBONE pour 20922, 50 Ω "N" - 80 g (poste)
Prix TTC 63 F

20205 DIPOLE TROMBONE pour 20909 et 20919, 50 Ω "N" - 80 g (poste)
Prix TTC 63 F

20603 DIPOLE 1296 MHz 50 Ω Surmoule, pour 20623-100 g (poste)
Prix TTC 40 F

20605 DIPOLE 1296 MHz 50 Ω Surmoule, pour 20655-140 g (poste)
Prix TTC 40 F

20604 DIPOLE 1255 MHz 50 Ω Surmoule, pour 20624-100 g (poste)
Prix TTC 40 F

20203 DIPOLE TROMBONE pour 20921, 50 Ω "N" - 80 g (poste)
Prix TTC 63 F

20204 DIPOLE TROMBONE pour 20922, 50 Ω "N" - 80 g (poste)
Prix TTC 63 F

20205 DIPOLE TROMBONE pour 20909 et 20919, 50 Ω "N" - 80 g (poste)
Prix TTC 63 F

20603 DIPOLE 1296 MHz 50 Ω Surmoule, pour 20623-100 g (poste)
Prix TTC 40 F

20605 DIPOLE 1296 MHz 50 Ω Surmoule, pour 20655-140 g (poste)
Prix TTC 40 F

20604 DIPOLE 1255 MHz 50 Ω Surmoule, pour 20624-100 g (poste)
Prix TTC 40 F

20203 DIPOLE TROMBONE pour 20921, 50 Ω "N" - 80 g (poste)
Prix TTC 63 F

20204 DIPOLE TROMBONE pour 20922, 50 Ω "N" - 80 g (poste)
Prix TTC 63 F

20205 DIPOLE TROMBONE pour 20909 et 20919, 50 Ω "N" - 80 g (poste)
Prix TTC 63 F

20603 DIPOLE 1296 MHz 50 Ω Surmoule, pour 20623-100 g (poste)
Prix TTC 40 F

20605 DIPOLE 1296 MHz 50 Ω Surmoule, pour 20655-140 g (poste)
Prix TTC 40 F

20604 DIPOLE 1255 MHz 50 Ω Surmoule, pour 20624-100 g (poste)
Prix TTC 40 F

20203 DIPOLE TROMBONE pour 20921, 50 Ω "N" - 80 g (poste)
Prix TTC 63 F

20204 DIPOLE TROMBONE pour 20922, 50 Ω "N" - 80 g (poste)
Prix TTC 63 F

20205 DIPOLE TROMBONE pour 20909 et 20919, 50 Ω "N" - 80 g (poste)
Prix TTC 63 F

20603 DIPOLE 1296 MHz 50 Ω Surmoule, pour 20623-100 g (poste)
Prix TTC 40 F

20605 DIPOLE 1296 MHz 50 Ω Surmoule, pour 20655-140 g (poste)
Prix TTC 40 F

20604 DIPOLE 1255 MHz 50 Ω Surmoule, pour 20624-100 g (poste)
Prix TTC 40 F

20203 DIPOLE TROMBONE pour 20921, 50 Ω "N" - 80 g (poste)
Prix TTC 63 F

20204 DIPOLE TROMBONE pour 20922, 50 Ω "N" - 80 g (poste)
Prix TTC 63 F

20205 DIPOLE TROMBONE pour 20909 et 20919, 50 Ω "N" - 80 g (poste)
Prix TTC 63 F

20603 DIPOLE 1296 MHz 50 Ω Surmoule, pour 20623-100 g (poste)
Prix TTC 40 F

20605 DIPOLE 1296 MHz 50 Ω Surmoule, pour 20655-140 g (poste)
Prix TTC 40 F

20604 DIPOLE 1255 MHz 50 Ω Surmoule, pour 20624-100 g (poste)
Prix TTC 40 F

20203 DIPOLE TROMBONE pour 20921, 50 Ω "N" - 80 g (poste)
Prix TTC 63 F

20204 DIPOLE TROMBONE pour 20922, 50 Ω "N" - 80 g (poste)
Prix TTC 63 F

20205 DIPOLE TROMBONE pour 20909 et 20919, 50 Ω "N" - 80 g (poste)
Prix TTC 63 F

20603 DIPOLE 1296 MHz 50 Ω Surmoule, pour 20623-100 g (poste)
Prix TTC 40 F

20605 DIPOLE 1296 MHz 50 Ω Surmoule, pour 20655-140 g (poste)
Prix TTC 40 F

20604 DIPOLE 1255 MHz 50 Ω Surmoule, pour 20624-100 g (poste)
Prix TTC 40 F

20203 DIPOLE TROMBONE pour 20921, 50 Ω "N" - 80 g (poste)
Prix TTC 63 F

20204 DIPOLE TROMBONE pour 20922, 50 Ω "N" - 80 g (poste)
Prix TTC 63 F

20205 DIPOLE TROMBONE pour 20909 et 20919, 50 Ω "N" - 80 g (poste)
Prix TTC 63 F

20603 DIPOLE 1296 MHz 50 Ω Surmoule, pour 20623-100 g (poste)
Prix TTC 40 F

20605 DIPOLE 1296 MHz 50 Ω Surmoule, pour 20655-140 g (poste)
Prix TTC 40 F

20604 DIPOLE 1255 MHz 50 Ω Surmoule, pour 20624-100 g (poste)
Prix TTC 40 F

20203 DIPOLE TROMBONE pour 20921, 50 Ω "N" - 80 g (poste)
Prix TTC 63 F

20204 DIPOLE TROMBONE pour 20922, 50 Ω "N" - 80 g (poste)
Prix TTC 63 F

20205 DIPOLE TROMBONE pour 20909 et 20919, 50 Ω "N" - 80 g (poste)
Prix TTC 63 F

20603 DIPOLE 1296 MHz 50 Ω Surmoule, pour 20623-100 g (poste)
Prix TTC 40 F

20605 DIPOLE 1296 MHz 50 Ω Surmoule, pour 20655-140 g (poste)
Prix TTC 40 F

20604 DIPOLE 1255 MHz 50 Ω Surmoule, pour 20624-100 g (poste)
Prix TTC 40 F

20203 DIPOLE TROMBONE pour 20921, 50 Ω "N" - 80 g (poste)
Prix TTC 63 F

20204 DIPOLE TROMBONE pour 20922, 50 Ω "N" - 80 g (poste)
Prix TTC 63 F

20205 DIPOLE TROMBONE pour 20909 et 20919, 50 Ω "N" - 80 g (poste)
Prix TTC 63 F

20603 DIPOLE 1296 MHz 50 Ω Surmoule, pour 20623-100 g (poste)
Prix TTC 40 F

20605 DIPOLE 1296 MHz 50 Ω Surmoule, pour 20655-140 g (poste)
Prix TTC 40 F

20604 DIPOLE 1255 MHz 50 Ω Surmoule, pour 20624-100 g (poste)
Prix TTC 40 F

20203 DIPOLE TROMBONE pour 20921, 50 Ω "N" - 80 g (poste)
Prix TTC 63 F

20204 DIPOLE TROMBONE pour 20922, 50 Ω "N" - 80 g (poste)
Prix TTC 63 F

20205 DIPOLE TROMBONE pour 20909 et 20919, 50 Ω "N" - 80 g (poste)
Prix TTC 63 F

20603 DIPOLE 1296 MHz 50 Ω Surmoule, pour 20623-100 g (poste)
Prix TTC 40 F

20605 DIPOLE 1296 MHz 50 Ω Surmoule, pour 20655-140 g (poste)
Prix TTC 40 F

20604 DIPOLE 1255 MHz 50 Ω Surmoule, pour 20624-100 g (poste)
Prix TTC 40 F

20203 DIPOLE TROMBONE pour 20921, 50 Ω "N" - 80 g (poste)
Prix TTC 63 F

20204 DIPOLE TROMBONE pour 20922, 50 Ω "N" - 80 g (poste)
Prix TTC 63 F

20205 DIPOLE TROMBONE pour 20909 et 20919, 50 Ω "N" - 80 g (poste)
Prix TTC 63 F

20603 DIPOLE 1296 MHz 50 Ω Surmoule, pour 20623-100 g (poste)
Prix TTC 40 F

20605 DIPOLE 1296 MHz 50 Ω Surmoule, pour 20655-140 g (poste)
Prix TTC 40 F

20604 DIPOLE 1255 MHz 50 Ω Surmoule, pour 20624-100 g (poste)
Prix TTC 40 F

20203 DIPOLE TROMBONE pour 20921, 50 Ω "N" - 80 g (poste)
Prix TTC 63 F

20204 DIPOLE TROMBONE pour 20922, 50 Ω "N" - 80 g (poste)
Prix TTC 63 F

20205 DIPOLE TROMBONE pour 20909 et 20919, 50 Ω "N" - 80 g (poste)
Prix TTC 63 F

VENTE PAR CORRESPONDANCE

RAPIDE : Expédition le jour même de toute commande reçue avant 12 H par PTT recommandé urgent.

CHOIX : Plus de 10 000 références de composants actifs et passifs.

STOCK : 500 m² de magasin et d'entrepôt bourrés de matériel électronique.

ALLO 20.70.23.42.

CIRCUITS INTEGRÉS

C.I. JAPONAIS

| | | | | | | | | | |
|------------|---|--|-----------|--|--|---|------------|-------------------|-----------|
| ADC | 357 10,00 357H 18,00 358 10,00 358 18,00 | 1812 98,00 1815 50,00 1817 65,00 1820 65,00 1822 22,00 1824 22,00 1826 22,00 1828 22,00 1830 22,00 1832 22,00 1834 22,00 1836 22,00 1838 22,00 1840 22,00 1842 22,00 1844 22,00 1846 22,00 1848 22,00 1850 22,00 1852 22,00 1854 22,00 1856 22,00 1858 22,00 1860 22,00 1862 22,00 1864 22,00 1866 22,00 1868 22,00 1870 22,00 1872 22,00 1874 22,00 1876 22,00 1878 22,00 1880 22,00 1882 22,00 1884 22,00 1886 22,00 1888 22,00 1890 22,00 1892 22,00 1894 22,00 1896 22,00 1898 22,00 1900 22,00 1902 22,00 1904 22,00 1906 22,00 1908 22,00 1910 22,00 1912 22,00 1914 22,00 1916 22,00 1918 22,00 1920 22,00 1922 22,00 1924 22,00 1926 22,00 1928 22,00 1930 22,00 1932 22,00 1934 22,00 1936 22,00 1938 22,00 1940 22,00 1942 22,00 1944 22,00 1946 22,00 1948 22,00 1950 22,00 1952 22,00 1954 22,00 1956 22,00 1958 22,00 1960 22,00 1962 22,00 1964 22,00 1966 22,00 1968 22,00 1970 22,00 1972 22,00 1974 22,00 1976 22,00 1978 22,00 1980 22,00 1982 22,00 1984 22,00 1986 22,00 1988 22,00 1990 22,00 1992 22,00 1994 22,00 1996 22,00 1998 22,00 2000 22,00 | SM | 8201 13,70 8202 13,70 8203 13,70 8204 13,70 8205 13,70 8206 13,70 8207 13,70 8208 13,70 8209 13,70 8210 13,70 8211 13,70 8212 13,70 8213 13,70 8214 13,70 8215 13,70 8216 13,70 8217 13,70 8218 13,70 8219 13,70 8220 13,70 8221 13,70 8222 13,70 8223 13,70 8224 13,70 8225 13,70 8226 13,70 8227 13,70 8228 13,70 8229 13,70 8230 13,70 8231 13,70 8232 13,70 8233 13,70 8234 13,70 8235 13,70 8236 13,70 8237 13,70 8238 13,70 8239 13,70 8240 13,70 8241 13,70 8242 13,70 8243 13,70 8244 13,70 8245 13,70 8246 13,70 8247 13,70 8248 13,70 8249 13,70 8250 13,70 8251 13,70 8252 13,70 8253 13,70 8254 13,70 8255 13,70 8256 13,70 8257 13,70 8258 13,70 8259 13,70 8260 13,70 8261 13,70 8262 13,70 8263 13,70 8264 13,70 8265 13,70 8266 13,70 8267 13,70 8268 13,70 8269 13,70 8270 13,70 8271 13,70 8272 13,70 8273 13,70 8274 13,70 8275 13,70 8276 13,70 8277 13,70 8278 13,70 8279 13,70 8280 13,70 8281 13,70 8282 13,70 8283 13,70 8284 13,70 8285 13,70 8286 13,70 8287 13,70 8288 13,70 8289 13,70 8290 13,70 8291 13,70 8292 13,70 8293 13,70 8294 13,70 8295 13,70 8296 13,70 8297 13,70 8298 13,70 8299 13,70 8300 13,70 | 8201 13,70 8202 13,70 8203 13,70 8204 13,70 8205 13,70 8206 13,70 8207 13,70 8208 13,70 8209 13,70 8210 13,70 8211 13,70 8212 13,70 8213 13,70 8214 13,70 8215 13,70 8216 13,70 8217 13,70 8218 13,70 8219 13,70 8220 13,70 8221 13,70 8222 13,70 8223 13,70 8224 13,70 8225 13,70 8226 13,70 8227 13,70 8228 13,70 8229 13,70 8230 13,70 8231 13,70 8232 13,70 8233 13,70 8234 13,70 8235 13,70 8236 13,70 8237 13,70 8238 13,70 8239 13,70 8240 13,70 8241 13,70 8242 13,70 8243 13,70 8244 13,70 8245 13,70 8246 13,70 8247 13,70 8248 13,70 8249 13,70 8250 13,70 8251 13,70 8252 13,70 8253 13,70 8254 13,70 8255 13,70 8256 13,70 8257 13,70 8258 13,70 8259 13,70 8260 13,70 8261 13,70 8262 13,70 8263 13,70 8264 13,70 8265 13,70 8266 13,70 8267 13,70 8268 13,70 8269 13,70 8270 13,70 8271 13,70 8272 13,70 8273 13,70 8274 13,70 8275 13,70 8276 13,70 8277 13,70 8278 13,70 8279 13,70 8280 13,70 8281 13,70 8282 13,70 8283 13,70 8284 13,70 8285 13,70 8286 13,70 8287 13,70 8288 13,70 8289 13,70 8290 13,70 8291 13,70 8292 13,70 8293 13,70 8294 13,70 8295 13,70 8296 13,70 8297 13,70 8298 13,70 8299 13,70 8300 13,70 | 7000 31,00 7010 31,00 7020 31,00 7030 31,00 7040 31,00 7050 31,00 7060 31,00 7070 31,00 7080 31,00 7090 31,00 7100 31,00 7110 31,00 7120 31,00 7130 31,00 7140 31,00 7150 31,00 7160 31,00 7170 31,00 7180 31,00 7190 31,00 7200 31,00 7210 31,00 7220 31,00 7230 31,00 7240 31,00 7250 31,00 7260 31,00 7270 31,00 7280 31,00 7290 31,00 7300 31,00 7310 31,00 7320 31,00 7330 31,00 7340 31,00 7350 31,00 7360 31,00 7370 31,00 7380 31,00 7390 31,00 7400 31,00 7410 31,00 7420 31,00 7430 31,00 7440 31,00 7450 31,00 7460 31,00 7470 31,00 7480 31,00 7490 31,00 7500 31,00 7510 31,00 7520 31,00 7530 31,00 7540 31,00 7550 31,00 7560 31,00 7570 31,00 7580 31,00 7590 31,00 7600 31,00 7610 31,00 7620 31,00 7630 31,00 7640 31,00 7650 31,00 7660 31,00 7670 31,00 7680 31,00 7690 31,00 7700 31,00 7710 31,00 7720 31,00 7730 31,00 7740 31,00 7750 31,00 7760 31,00 7770 31,00 7780 31,00 7790 31,00 7800 31,00 7810 31,00 7820 31,00 7830 31,00 7840 31,00 7850 31,00 7860 31,00 7870 31,00 7880 31,00 7890 31,00 7900 31,00 7910 31,00 7920 31,00 7930 31,00 7940 31,00 7950 31,00 7960 31,00 7970 31,00 7980 31,00 7990 31,00 8000 31,00 | UDN | C MOS 4500 | AN |
|------------|---|--|-----------|--|--|---|------------|-------------------|-----------|

Les erreurs typographiques ne sauraient être imputables à l'annonceur.

La lettre en fin de référence = boîtier métallique.

PACKET RADIO ET MINITEL

André DUCROS F5AD

Il est possible de s'équiper packet radio en deux soirées de câblage et une demi heure de réglage, mais ceci à condition de disposer d'un terminal vidéo ou d'un micro-ordinateur transformable en terminal.

Or, il se trouve que les P et T distribuent à leurs abonnés des minitel, lesquels ne sont autre que des terminaux. Cet article se propose de décrire l'utilisation d'un minitel dans une installation packet radio.

LA PARTIE PACKET RADIO

Il s'agit ici de la carte PK1-HBBN modifiée F1 AAV. Rappelons que cette carte en circuit imprimé double face à trous métallisés est fournie par F6 ABJ en même temps qu'une EPROM programmée à votre indicatif, le tout pour la somme de 250 F, documentation détaillée comprise. En plus, sont nécessaires un Z80 ACPU, une ou deux RAM statiques 6264 (ou 5565), un XR 2206, un XR 2211, un quartz 3, 579545 MHz et quelques composants classiques et CI CMOS. L'ensemble est câblé en moins de deux soirées et fonctionne au premier allumage, sauf erreur de câblage bien entendu. La mise au point telle qu'elle est décrite dans la notice est quasiment instantanée, dans la mesure où l'on dispose d'un fréquencemètre BF et d'un générateur BF.

Notons qu'il ne faut pas monter deux ponts à côté de D4, comme indiqué au paragraphe 8 des instructions de montage.

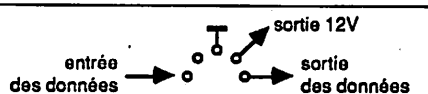

Figure 1
Fiche Din du minitel.
Vue de l'extérieur.

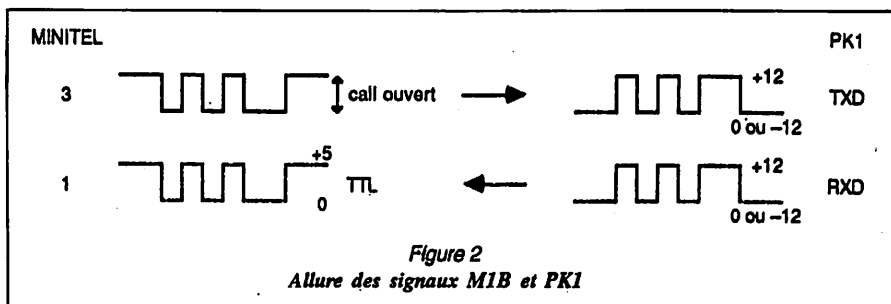

Figure 2
Allure des signaux M1B et PK1

LE TERMINAL

La liaison entre la carte PK1 et le terminal se fait en RS 232, c'est-à-dire avec des signaux variant entre plus ou moins 10 à 12 volts ; c'est un standard classique connu de tous les terminaux sauf des minitels.

Certains terminaux se contentent de signaux variant entre 0 et + 10 à + 12 volts ; ce sera le cas pour l'interface que nous allons décrire, ce qui présentera l'avantage de simplifier légèrement le câblage de la carte PK1 comme suit :

Les diodes Zenner de 12 V branchées respectivement entre IC8 et R25 et R26 sont supprimées et remplacées par des ponts en fil de masse.

Le NE555 utilisé en générateur de - 10 V disparaît ainsi que tous ses composants annexés, et les émetteurs de T3 et T4 qui normalement allaient au - 10 V sont réunis à la masse par un pont de court-circuit.

Signalons que la carte PK1, ou plutôt son logiciel, s'adapte tout seul au standard du terminal qui lui est adjoint, après un reset et une pression sur la touche return : le PK1 repère la vitesse de transmission du terminal, le nombre de bits de données, le nombre de bits start et stop et répond de manière compatible, sauf avec le minitel.

LE MINITEL

Les minitels modèle 1 ne sont pas intéressants dans une application packet radio car ils ne disposent pas, entre autres, de la touche "control", nécessaire pour certaines commandes du PK1. Il faut demander aux P et T le modèle M1B ; ce modèle est compatible ASCII et même ASCII français avec minuscules et caractères accentués. Il semblerait qu'il soit plutôt destiné aux abonnés ayant des applications professionnelles, mais l'expérience a montré que les Télécoms acceptaient d'en distribuer aux abon-

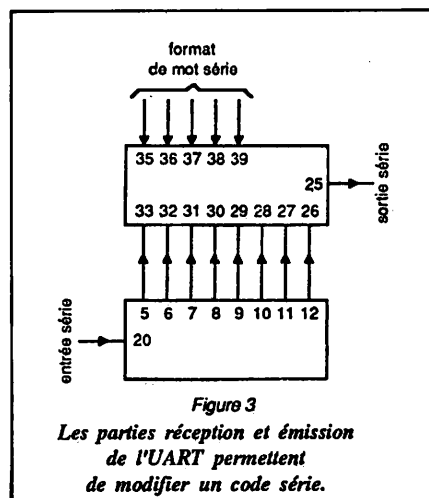

Figure 3
Les parties réception et émission de l'UART permettent de modifier un code série.

nés souhaitant utiliser leur minitel dans des applications informatiques, et, en particulier, désirant le brancher sur une imprimante.

Il est même possible de se faire reprendre un ancien modèle M1 en échange d'un M1B, tout ceci sans taxe d'abonnement supplémentaire.

Le minitel M1B dispose à l'arrière d'une prise DIN 5 broches dont le détail est donné figure 1.

A l'allumage de l'appareil, il est nécessaire de frapper Fonction TA puis Fonction TE pour se retrouver en mode terminal ASCII, entrée et sortie s'effectuant via la fiche DIN. L'écran fonctionne alors en mode 80 colonnes.

On effectue Fonction T en appuyant simultanément sur la touche "Fonction" et sur la touche "T".

Pour obtenir de l'ASCII français, il faut taper Fonction TF au lieu de Fonction TA. Ceci est expliqué dans la notice jointe.

Il est facile, avec quelques transistors ou circuits intégrés, de passer du standard TTL au RS232, surtout limité à 0 + 12 V ; malheureusement cela ne suffit pas car, si le minitel est parfaitement compris par la carte PK1, il n'en est pas de même dans l'autre sens et l'écran affiche un pavé blanc à la place de la moitié des caractères reçus. Il s'agit à l'évidence d'un problème de parité, ceci est en général soluble de trois manières :

- 1) Programmation du terminal sur la forme des mots binaires qu'il doit recevoir ; cette possibilité existe sur tous les terminaux, le plus souvent par l'intermédiaire d'une rangée d'interrupteurs (dip switches). Rien n'est précisé quant à une telle possibilité sur la notice du M1B.
 - 2) Modification de la carte PK1.
 - 3) Réalisation d'une interface.
- Côté PK1, la seule solution consisterait à modifier le programme contenu dans l'EPROM 2764 ; en attendant

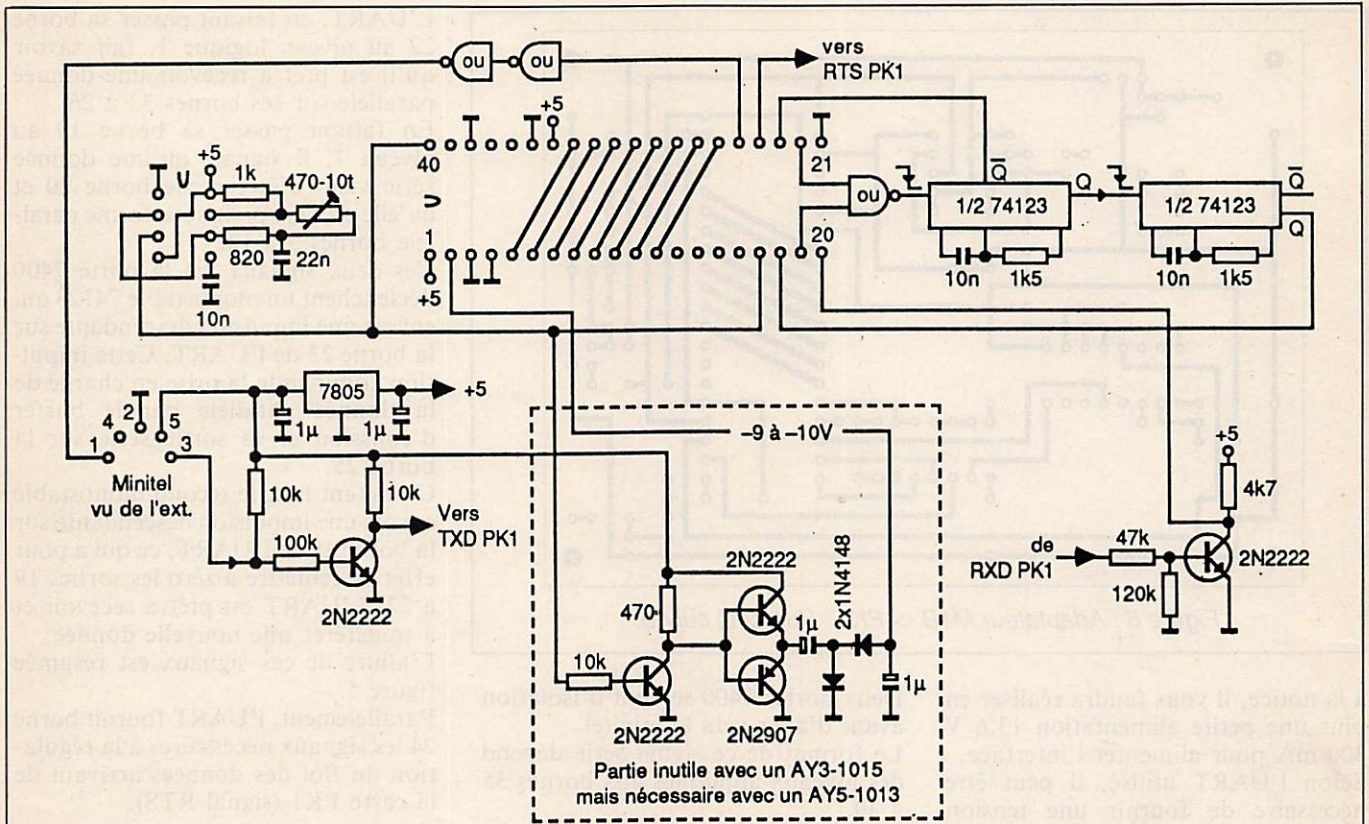

Figure 4

Schéma de la carte interface. La partie encadrée n'est nécessaire que si l'on doit utiliser un UART AY5-1013.

cette éventualité et sans plus de précision sur le minitel, c'est la 3^e solution qui a été retenue.

INTERFACE MINITEL PACKET

Dans le sens minitel vers PK1, la seule chose à faire est de transformer les signaux 0 + 5 V du minitel en signaux 0 + 12 V pour le PK1 ; les signaux doivent en plus être inversés comme l'indique la figure 2.

Un seul transistor peut se charger de cette fonction, un 2N 2222 en l'occurrence (figure 4).

Dans le sens PK1 vers minitel, il faut en plus faire apparaître un bit de parité paire ; un UART AY3 1015 va se charger de cela (figure 3).

La partie réception de l'UART reçoit en série le signal venant de PK1, elle la transmet sous forme parallèle au buffer d'émission qui la retransforme en mode série, mais avec parité convenable, pour l'envoyer vers le minitel.

L'interface décrite ici a été réalisée pour fonctionner à 1200 bauds qui est la vitesse à laquelle travaille le M1B dès son allumage. Pour ce faire, l'UART a besoin d'un signal d'horloge à $16 \times 1200 = 19200$ Hz ; ce signal est fourni par un NE555 monté en astable (figure 4). Le réglage de la

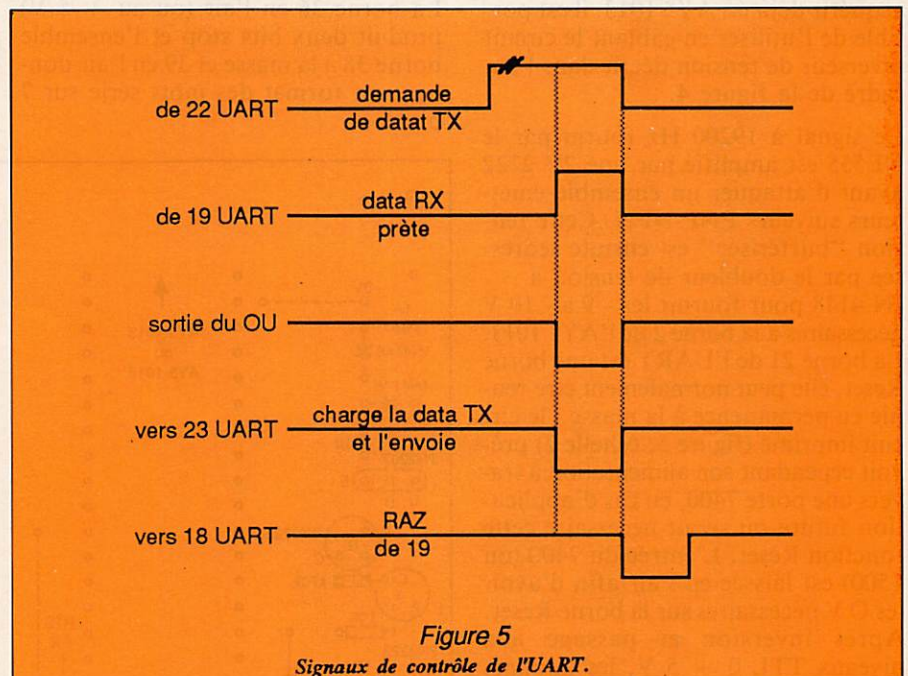

Figure 5

Signaux de contrôle de l'UART.

fréquence se fait à l'aide du potentiomètre ajustable 470 10 tours. D'après sa notice, le minitel devrait fournir sur la broche 5 de sa fiche DIN, une tension de 8,5 V utilisable par les appareils auquel on le réunit. Une telle tension serait insuffisante dans notre cas où 12 V au moins sont nécessaires.

Par chance, la notice semble être fautive puisque la tension mesurable sur cette borne est de 13,6 V. L'interface décrite ici est donc alimentée directement par le minitel, le + 5 V nécessaire à certains composants étant fourni sur la carte par un régulateur 7805 monté avec un petit radiateur. Si vous recevez un minitel conforme

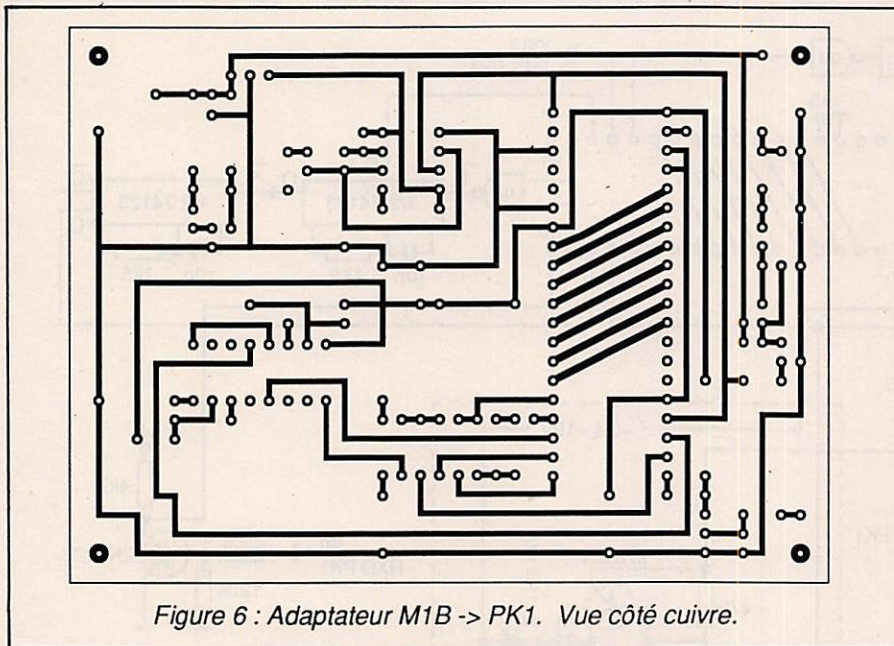

Figure 6 : Adaptateur M1B -> PK1. Vue côté cuivre.

L'UART, en faisant passer sa borne 22 au niveau logique 1, fait savoir qu'il est prêt à recevoir une donnée parallèle sur ses bornes 33 à 26.

En faisant passer sa borne 19 au niveau 1, il signale qu'une donnée série vient d'être reçue borne 20 et qu'elle est déjà prête sous forme parallèle bornes 5 à 12.

Ces deux signaux via la porte 7400 déclenchent un monostable 74123 qui envoie une impulsion descendante sur la borne 23 de l'UART. Cette impulsion commande la prise en charge de la donnée parallèle par le buffer d'émission et sa sortie série sur la borne 25.

Ceci étant fait, le second monostable envoie une impulsion descendante sur la borne 18 de l'UART, ce qui a pour effet de remettre à zéro les sorties 19 à 22. L'UART est prêt à recevoir et à transférer une nouvelle donnée.

L'allure de ces signaux est résumée figure 5.

Parallèlement, l'UART fournit borne 24 les signaux nécessaires à la régulation du flot des données arrivant de la carte PK1 (signal RTS).

à la notice, il vous faudra réaliser en plus une petite alimentation 13,6 V 300 mA pour alimenter l'interface. Selon l'UART utilisé, il peut être nécessaire de fournir une tension négative à sa borne 2 (seul l'AY5 1013 nécessite cette tension négative ; l'AY3 1015 n'en a pas besoin et sa borne 2 peut être laissée en l'air). Si vous devez acquérir déjà un AY5 1013, il est possible de l'utiliser en câblant le circuit inverseur de tension décrit dans l'encadré de la figure 4.

Le signal à 19200 Hz fourni par le NE555 est amplifié par une 2N 2222 avant d'attaquer un ensemble émetteurs suiveurs PNP-NPN. Cette tension "bufferisée" est ensuite redressée par le doubleur de tension à IN 4148 pour fournir les - 9 à - 10 V nécessaires à la borne 2 de l'AY5 1013. La borne 21 de l'UART est une borne Reset, elle peut normalement être réunie en permanence à la masse ; le circuit imprimé (figure 5, échelle 2) prévoit cependant son alimentation à travers une porte 7400, en cas d'application future où serait nécessaire cette fonction Reset. L'entrée du 7400 (ou 1500) est laissée en l'air afin d'avoir les 0 V nécessaires sur la borne Reset. Après inversion et passage aux niveaux TTL 0 + 5 V, les données séries issues de Rx/D de la carte PK1 attaquent la borne 20 de l'UART (entrée réception série). L'information se retrouve sous forme parallèle sur les bornes 5 et 12 (sortie réception parallèle). Ces données parallèles sont appliquées directement sur les bornes 33 à 26 (entrée émission parallèle) pour ressortir enfin borne 25 sous forme série (sortie émission série).

Deux portes 7400 servent d'isolation avant d'aller vers le minitel.

Le format de ce signal série dépend des niveaux appliqués aux bornes 35 à 39.

La borne 35 à la masse provoque la présence d'un bit de parité.

La borne 39 en l'air (ou au + 5 V) fait que cette parité est paire.

La borne 36 en l'air (ou au + 5 V) produit deux bits stop et l'ensemble borne 38 à la masse et 39 en l'air donnent un format des mots série sur 7 bits.

MISE AU POINT

La seule mise au point consiste à régler le potentiomètre ajustable de 470Ω afin d'obtenir 19200 Hz sur les bornes 17 et 40 de l'UART.

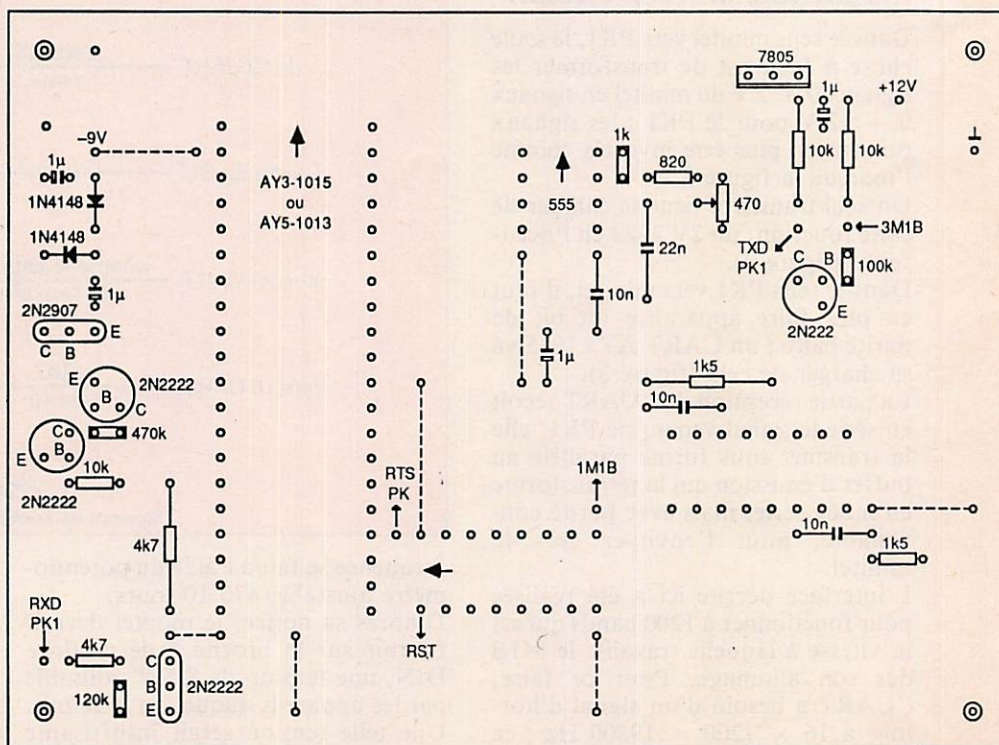

Figure 7 : Adaptateur M1B -> PK1. Composants et straps. Vue de dessus.

FAITES 36.15 ET TAPEZ MHZ

CE QUE VOUS OFFRE NOTRE SERVICE SUR MINITEL

Nous disposons d'un service MINITEL
que de nombreux lecteurs connaissent bien maintenant.
Outre l'information diffusée,
il devient un instrument de dialogue permanent
entre vous et notre rédaction.

NOS REVUES

Dès que la revue est chez l'imprimeur, le sommaire apparaît sur la page concernée.

Le lecteur peut également y trouver la liste des produits spécifiques à sa revue (disquettes, cassettes, livres).

LA BOITE A LETTRES

Déjà utilisée par des lecteurs de CPC et de Mégahertz, elle vous permet de poser vos questions techniques chaque jour – 24h sur 24h – sans avoir à attendre que la ligne de téléphone soit libre les mercredi et vendredi.

Les correspondances sont relevées chaque jour !

De plus, vous pouvez, entre lecteurs, écrire, recevoir des messages, faire des échanges techniques.

Les boîtes à lettres sont ouvertes sous votre pseudo aux normes télématiques.

LES PETITES ANNONCES

24h sur 24h, 7 jours sur 7, elles sont accessibles. Nous venons d'améliorer ce service. Depuis le 1er janvier 1987, c'est chaque jour que les annonces sont mises en place. De plus, vous pouvez **DIRECTEMENT** passer vos annonces sur le serveur.

DES INFORMATIONS

Des informations sont à votre disposition et régulièrement mises à jour, ainsi que les éventuelles corrections de listings en cas d'erreur.

NOS PRODUITS

Nos nombreux revendeurs peuvent utiliser le MINITEL pour passer commande. L'ensemble des produits disponibles est présenté. Nous avons simplifié au maximum la procédure. Lecteurs et revendeurs peuvent aussi vérifier si le produit est disponible et quel est son prix de vente public.

36.15, TAPEZ MHZ ET FAITES VOTRE CHOIX

PROGRAMME SITE

ET

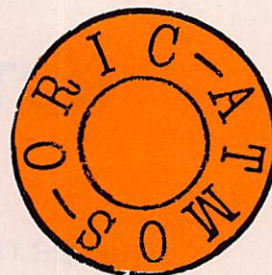

AZIMUT DE FF6KPP

La Section Informatique du Radio-Club a souhaité réaliser un programme pour remplacer le tableau de commande des rotors dans certaines applications nécessitant une précision particulière.

Ce programme a été, par la suite, complété pour réaliser une commande Site et Azimut.

PRESENTATION DU PROGRAMME

- Ligne 10 : Remise à 0 de la carte (contact ouvert).
- Lignes 20 à 1000 : Pour remettre les rotors au blocage jusqu'à l'arrêt.
- Ligne 1400 : Utilisée pour le retour à l'horizontale.
- Lignes 1000 à 1410 : Présentation, instruction et positionnement des antennes.

ETUDE DETAILLEE

- Ligne 30 : La valeur de 0 correspond à la temporisation du rotor horizontal. La valeur de V correspond à celle du rotor vertical. En faisant varier les valeurs de 0 et V, on augmente ou diminue la vitesse des moteurs pour qu'ils coïncident avec l'affichage.
- Ligne 45 : Elle n'est utilisable que pour un écran couleur. Dans le cas d'un écran noir et blanc, elle est supprimée.

- Ligne 50 à 170 : Inscription à l'écran du dessin (implantation affichage).
- Ligne 280 à 340 : Télécommande de la carte.
- Entre les lignes 340 et 510 et 280 à 350 : Nous avons la télécommande de la carte pour les deux rotors.
- Lignes 610 à 710 : Blocage des moteurs et rotors pour mise en route.

UTILISATION DES TOUCHES (figure 1)

ESC : permet de lister le programme

pour modifications.

MATERIEL

Ce programme nécessite l'utilisation d'un ORIC-ATMOS et d'une carte 8 entrées, 8 sorties ORIC.

Ce programme n'est qu'une réalisation amateur qui, malgré ses imperfections, vous sera utile.

Pour remplacer un boîtier de commande de rotor défectueux, ce programme est utilisé depuis plusieurs mois à Marseille.

73 de l'Equipe Informatique de FF6KPP.

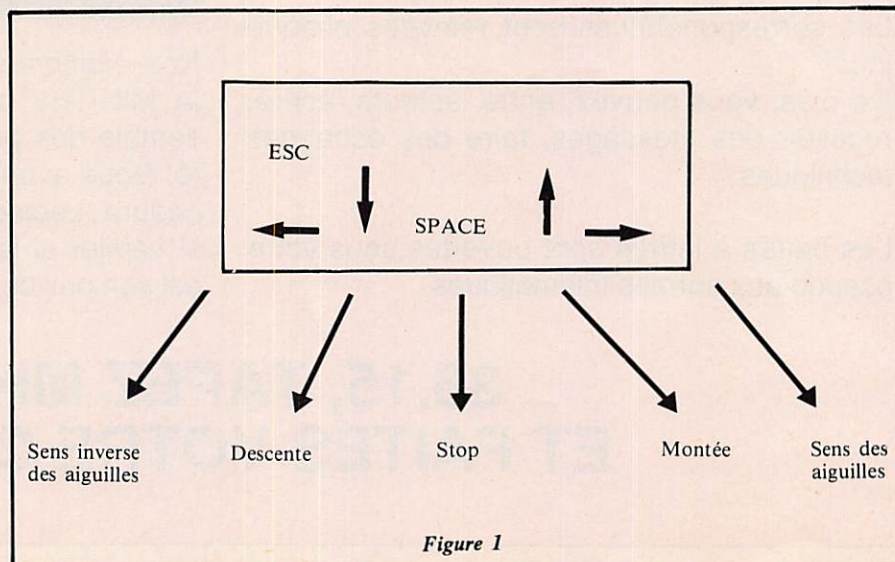

Figure 1

```

1 '*****
2 '***** ROTOR / FF6KPP *****
3 '*****
5 TEXT
10 CLS:PAPER0:INK7:PRINTCHR$(17):POKE78
7,0
20 GOSUB1000
30 A=69:B=99:C=179:Q=787:O=5.8:L=35:P=P
I/180:K=4.72320553:M=-34.999:V=6:ZA=1
40 HIRES:PRINTCHR$(17)
45 FORN=40960T048959STEP40:A=INT(RND(1)
*7):POKEN,A:NEXT:N=0:A=69
50 CURSETA,B,1:CIRCLE50,1:' ---SITE
60 CURSETC,B,1:CIRCLE50,1:' ---AZIMUT
70 READ D,E,F
80 CURSETD,E,0:CHARF,0,1
90 IF F=83 THEN 130
100 GOTO 70
105 DATA8,8,8,8,73,42,20,8
110 DATA67,55,78,177,55,65,110,95,69,22
0,95,72,23,95,87,133,95,72,177,135,66
120 DATA67,135,83
130 CURSET35,20,0:FORXX=1T06:READY:CUR
MOU9,0,0:CHARY,0,1:NEXTXX
140 CURSET155,20,0:FORXX=1T04:READY:CU
RMOU9,0,0:CHARY,0,1:NEXTXX
150 DATA65,90,73,77,85,84,83,73,84,69
160 CURSETA,B,1:DRAW0,-35,1
170 CURSETC,B,1:DRAW34,0,1
180 GETG$:G=ASC(G$)
190 CURSET62,40,0:CHAR60,0,0:CURMOU5,0,
0:CHAR45,0,0
200 CURSET172,40,0:CHAR60,0,0:CURMOU5,0
,0:CHAR45,0,0
210 CURSET66,40,0:CHAR45,0,0:CURMOU5,0,
0:CHAR62,0,0
220 CURSET176,40,0:CHAR45,0,0:CURMOU5,0
,0:CHAR62,0,0
230 IFG=8 OR G=9 THEN 380
240 IFG=10 OR G=11 THEN 540
250 IFG=27 THEN TEXT:LIST
260 IFG=32 THEN 180
270 IF G<>8 OR G<>9 OR G<>10 OR G<>11 O
R G<>27 OR G<>32 THEN 180
280 POKEQ,H
290 REPEAT
300 I=COS(K)*L:J=SIN(K)*L
310 IFJ<=M THEN POKEQ,0:GOTO610
320 CLS:ZA=ZA+Z:PRINT" ";ZA
330 K=K+N:WAIT 0
340 CURSETA,B,1:DRAWI,J,1:CURSETA,B,1:D
RAWI,J,0
350 UNTIL KEY$=" ":POKEQ,0
360 CURSETA,B,1:DRAWI,J,1
370 GOTO180
380 CURSETA,B,1:DRAW0,-35,0:CURSETA,B,1
:DRAWI,J,0
390 IFG=8 THEN H=128:N=-P:Z=-1
400 IFG=9 THEN H=64:N=P:Z=1

```

```

410 IFG=27 THEN TEXT:LIST
420 GOTO280
430 POKEQ,H
440 REPEAT
450 R=COS(S)*L:U=SIN(S)*L
460 IF U>=-M THEN POKEQ,0:GOTO660
465 ZB=ZB+Z
470 CLS:PRINT"
";ZB
480 S=S+N:WAIT U
490 CURSETC,B,1:DRAWR,U,1:CURSETC,B,1:D
RAWR,U,0
510 UNTIL KEY$=" ":POKEQ,0
520 CURSETC,B,1:DRAWR,U,1
530 GOTO180
540 CURSETC,B,1:DRAW0,35,0:CURSETC,B,1:
DRAWR,U,0
570 IFG=10 THEN H=1:N=P:Z=-1
580 IFG=11 THEN H=2:N=-P:Z=1
590 IFG=27 THEN TEXT:LIST
600 GOTO430
610 IFG=8 THEN 640
620 CURSET62,40,0:CHAR60,0,1:CURMOU5,0,
0:CHAR45,0,1
630 CURSETA,B,1:DRAW0,-35,1:K=K-P:ZA=ZA
-1
635 GETG$:G=ASC(G$):IFG=9 THEN 620 ELSE 190
640 CURSET66,40,0:CHAR45,0,1:CURMOU5,0,
0:CHAR62,0,1
650 CURSETA,B,1:DRAW0,-35,1:K=K+P:ZA=ZA
+1
655 GETG$:G=ASC(G$):IFG=8 THEN 640 ELSE 190
660 IFG=10 THEN 690
670 CURSET172,40,0:CHAR60,0,1:CURMOU5,0
,0:CHAR45,0,1
680 CURSETC,B,1:DRAW0,34,1:S=S-N:ZB=ZB-
1
685 GETG$:G=ASC(G$):IFG=11 THEN 670 ELSE 19
0
690 CURSET176,40,0:CHAR45,0,1:CURMOU5,0
,0:CHAR62,0,1
700 CURSETC,B,1:DRAW0,34,1:S=S-N:ZB=ZB+
1
710 GETG$:G=ASC(G$):IFG=10 THEN 690 ELSE 19
0
1000 POKE787,129
1005 FORN=0T07:READA:POKE46816+N,A:NEXT
1007 FORN=#BBA4T0#BBA7:POKEN,32:NEXT
1010 PRINT:PRINT:PRINT
1020 PRINT" ROTOR"
1030 PRINT" *****"
1035 PRINT:PRINT
1040 PRINT" PAR FF6KPP"
1050 PRINT" *****"
1060 PRINT:PRINT:PRINT:PRINT:PRINT:PRIN
T:PRINT:PRINT:PRINT:PRINT
1070 PRINT"REALISATION DE LA SECTION IN

```



```

FORMATIQUE"
1080 PRINT"-----
-----"
1090 PRINT"      DU RADIO CLUB FF6KPP
"
1100 PRINT"      -----
"
1110 WAIT1800
1120 CLS
1130 PRINT:PRINT
1140 PRINT"      FF6KPP"
1150 PRINT"      *****"
1160 PRINT:PRINT
1165 PRINT"      RADIO CLUB MARSEILL
E"
1166 PRINT"      *****"
*"
1168 PRINT:PRINT
1170 PRINT"Ce programme a pour but, la c
ommande de rotors en site & azimut."
1175 PRINT
1180 PRINT"A l'aide d'un oric' atmos et
d'une      carte 8 entrees/sorties."
1190 PRINT:PRINT
1200 PRINT"Pour tous renseignements s'a
dresser a Mr GALLETTI DANIEL (FD1DBT)"
1210 PRINT"President du radio club."
1220 WAIT1800:CLS
1230 PRINT:PRINT
1240 PRINT"      TOUCHES FONCTIONS"

```

```

1245 PRINT"      *****"
1250 PRINT:PRINT:PRINT:PRINT
1255 PRINT"      ROTOR AZIMUT"
1256 PRINT"      -----"
1257 PRINT
1260 PRINT"-> ROTATION DANS LE SENS DES
AIGUILLES"
1270 PRINT"<- ROTATION DANS LE SENS INU
ERSE"
1280 PRINT:PRINT
1290 PRINT"      ROTOR SITE"
1300 PRINT"      -----"
1310 PRINT
1320 PRINT"^ ROTATION VERS LE HAUT"
1330 PRINT"\ ROTATION VERS LE BAS"
1340 PRINT:PRINT:PRINT"      ---
-----"
1345 PRINT:PRINT
1350 PRINT"(SPACE) STOP      (ESC
) LIST"
1360 WAIT1800:CLS
1370 PRINT:PRINT:PRINT:PRINT:PRINT:PRIN
T:PRINT:PRINT:PRINT:PRINT:PRINT:PRINT
1380 PRINT" PATIENTEZ QUELQUES INSTANT
S S.U.P."
1390 PRINT"      *****"
*****"
1400 WAIT1800:POKE787,2:WAIT1800:POKE78
7,0
1410 RETURN●

```

DECONNECTEZ AVEC ATARI

- Packet Radio -

Jusqu'au 31 Mars 87
ou épuisement du stock

ATARI 520 STF avec:

- un TNC20 TELEREADER (packet radio)
- le cordon modem/terminal
- un soft emulateur terminal
- un ecran noir et blanc haute resolution
- 5 disquettes vierges..... **6870** ttc

ATARI 520 STF avec:

- un DK232 AEA (ASCII.CW.BAUDOT.TOR.DACKET)
- le cordon modem/terminal
- un soft emulateur terminal
- un ecran noir et blanc haute resolution
- 10 disquettes vierges..... **7780** ttc

G E S Générale Electronique Services Pyrénées
28 rue de Chassin
64600 ANGLET
59.23.43.33

Disquettes 3 1/2

la boite de 10..... **175** ttc
prix clubs..... **140** ttc

DX TV les nouvelles

• Suède :

Depuis l'entrée en vigueur de la loi sur la télédiffusion, au début de 1986, 22 municipalités ont obtenu des autorisations de diffusion de télévision par câble délivrées par le Conseil pour le câble, récemment créé. Plus de 200 demandes lui ont été soumises.

• Jordanie :

La SOFRATEV conduit depuis plusieurs mois une expérimentation du télétexte Antiope en Jordanie. C'est ainsi que, pour permettre une mise en exploitation du système Antiope dans ce pays, il a été décidé de développer des équipements disposant de l'alphabet arabe : terminal de composition et décodeur intégrés dans les téléviseurs. Ces équipements tiendront compte des spécificités de la langue arabe (sens d'écriture, variation de la forme des caractères...). D'autres pays du Moyen-Orient ont marqué un intérêt pour le télétexte Antiope. La possibilité de disposer d'équipements arabisés facilitera la pénétration d'Antiope dans cette région du monde.

• Espagne :

Depuis déjà plusieurs mois, la télévision espagnole (RTVE) a commencé à diffuser, à titre expérimental, des émissions télétexte reçues sans décodeur.

• Japon :

Le télétexte a pris un nouveau départ au Japon, après deux ans d'expérimentation (voir photo). La NHK, après la Nippon TV, met à la disposition du public un nouveau service avec 15 magazines, selon la formule dite "hybride" qui combine les qualités et les avantages du mode entièrement décomposé et du mode codé. Après Tokyo, Osaka bénéficiera du nouveau service de la corporation publique. Tokyo Broadcasting System (TBS), Fuji-TV et Asahi-TV (voir photo) annoncent, à leur tour, des projets de télétexte pour début 87.

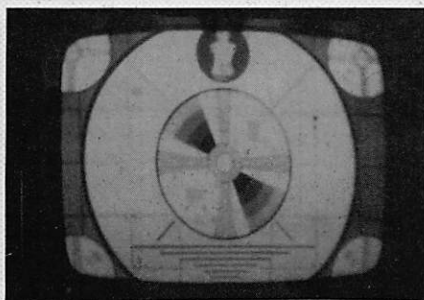

• Arabie Saoudite :

Le Ministère des postes, télégraphes et téléphones (MOPTT) saoudien a signé, avec le représentant de ATT (Etats-Unis) en Arabie Saoudite, un contrat de 48 millions de dollars. Ce contrat prévoit : la livraison d'une nouvelle antenne de 11 mètres pour la station de contrôle du réseau ARAB-SAT et deux antennes de 32 mètres destinées aux trafics avec les satellites INTELSAT au-dessus des océans Atlantique et Indien. Ces stations situées à Djeddah doivent être opérationnelles au début de 1987.

• Australie :

Le Ministre des Communications, Monsieur Michaël Duffy, a inauguré la station de Belrose, au Nord de Sydney. Belrose est la station principale de contrôle du réseau AUSSAT. Quelque 300000 Australiens, jusqu'à présent isolés, bénéficient désormais des programmes de la radio et de la télévision de l'ABC, avec une antenne de réception individuelle de faible dimension. L'organisme australien a mis également sur pied tout un réseau de réception et de diffusion permettant à l'ensemble des états australiens de recevoir directement les émissions centrales. C'est ainsi que, pour la première fois, la station ABC-TV de Darwin a pu donner les informations diffusées à la même seconde dans le reste de l'Australie (en tenant compte cependant du décalage horaire). Les stations commerciales australiennes vont bientôt bénéficier des mêmes facilités. Les licences vont leur être accordées par la radiodiffusion et en priorité à celles desservant les régions isolées (Nouvelle Galles du Sud, Victoria, Tasmanie, Territoire du Nord, Australie du Sud, de l'Ouest et de Queensland). L'ABC en radio dispose de 144 stations émettrices (dont 95 en ondes hectométriques, 21 en modulation de fréquence et 5 en ondes décimétriques) et en TV, de 276 stations

avec 84 émetteurs et 192 réémetteurs, couvrant 99 % de la population. Le troisième satellite australien (AUSSAT 3), dont le lancement fut prévu pour juillet 86 par la fusée Ariane, sera probablement lancé début 87, du fait des ennuis techniques qui se sont produits récemment. AUSSAT 3 aura pour fonction d'assurer les communications internationales avec les pays du Sud Pacifique. Le gouvernement australien en a approuvé le principe. Deux petites antennes ont été ajoutées au satellite pour étendre la couverture à la zone du Sud-Ouest Pacifique, y compris la Nouvelle-Zélande et la Papouasi.

• Papouasi :

En Papouasie-Nouvelle Guinée, une Commission a été nommée par le gouvernement pour étudier les différentes options. La première, utiliser le satellite australien AUSSAT 3 et la seconde, disposer de son propre réseau. Ce dernier système "PACSTAR", aurait la faveur du gouvernement. Il s'agit d'un projet de trois satellites de télécommunication (dont 1 en secours) transmettant également la télévision. Ce projet est proposé par une compagnie américaine "Pacific Satellit INC". Le premier satellite qui pourrait être lancé en 1990 couvrirait la Papouasie, les îles Fidji, Salomon, le Japon et le Sud-Est Asiatique, et le second Tahiti, Hawaï et la Côte californienne.

• Hongrie :

Dans le cadre du projet de développement de la radio télévision hongroise, comprenant notamment l'extension du réseau de la radio télévision régionale et l'introduction de la diffusion par satellite, une troisième chaîne de télévision est en fonctionnement retransmettant les programmes TV par satellite russe "Gorizont" par les émetteurs de Gyor canal R5, Szekesfehervar canal R8, Pâpa canal R9, Veszprem canal R10, Budapest canal R11, Szom-Bathely canal R11 et Fertöd canal R12.

• Turquie :

Des émissions expérimentales ont lieu à Ankara, Izmir et Istanbul. Ainsi, 17 ans après l'introduction de la télévision (en janvier 1968) et deux ans après celle de la télévision en couleur (système PAL norme B en juillet 1983), la Turquie se dote d'une deuxième chaîne qui sera étendue peu à peu. Elle dispose actuellement de 37 centres d'émission et de 231 réémetteurs. Thomson-CSF a reçu une commande de 18 réémetteurs de 1 kw entièrement transistorisés.

Pierre GODOU

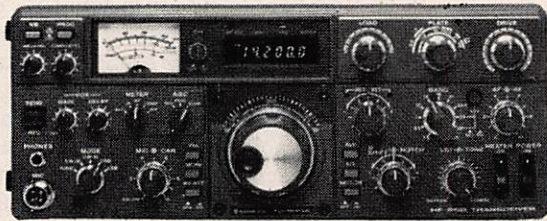

Transceiver bandes amateurs TS 830 S
 USB - LSB - CW/100 WHF CW-220 W PEP-tubes au final/En
 Rx : 2 FI-IF shift - VBT - Notch/Alim. secteur incorporée.



Émetteur-récepteur TS 440 SP*
 USB-LSB-AM-FM-CW-FSK/Émetteur bandes amateur/
 Récepteur couverture générale/110 W HF - 220 W PEP - 12 V.



Récepteur R 2000
 Couverture générale 150 kHz à 30 MHz/AM-FM-CW-BLU-
 BLS/220 et 12 V - 10 mémoires/En option : convertisseur VC 10
 pour recevoir de 118 à 174 MHz.



Émetteur-récepteur TS 430 SP*
 USB-LSB-AM-FM en option - CW/Émetteur bandes ama-
 teurs - 100 W HF CW - 200 PEP - Final à transistors / Rx à cou-
 verture générale / Alimentation 12 V - 20A - Externe.



Emetteur-récepteur TR 751 E
 144 à 146 MHz / tous modes / 25 W et 5 W HF /
 commutable en tous modes.

Matériels vérifiés dans notre laboratoire avant vente.

*Les transceivers KENWOOD TS 930 S, 940 S, 430 S et 440 S importés par VAREDEC COMINEX porteront désormais la référence TS 930 SP, 940 SP, 430 SP et 440 SP. Cette nouvelle référence certifie la conformité du matériel vis-à-vis de la réglementation des P. et T. Nous garantissons qu'aucune caractéristique des matériels n'est affectée par cette modification.



Émetteur-récepteur TS 940 SP*
 USB - LSB - AM - FM - FSK/Émetteur bandes amateurs -
 100 WHF - CW - 220 W PEP - final à transistors / Récepteur à
 couverture générale - VBT - Slope tune - Pitch - AF Tune -
 Notch - Point d'interception + 13 dBm pour 2 fréquences espa-
 cées de 50 kHz / Alim. secteur incorporée.



SW 200
 Un wattmètre/TOS-mètre très précis, de 1,8 MHz à 450 MHz,
 permettant de contrôler simultanément 3 émetteurs et leurs
 antennes.

Disponible : sonde SWC4 : 1200 à 1300 MHz.

Un transceiver dans la poche sans la déformer

TH 21 E : 144 - 146 MHz
TH 41 E : 430 - 440 MHz FM.
 1 W HF - $1 \mu V = 35 \text{ dB S} + \text{B/B}$
 Tone 1750 Hz - Pas de 5 KHz
 Simplex

**Moins grand que deux paquets
 de Gauloises.**

Dimensions : 57 x 120 x 28 mm



2M-TM 201 A
 FM 25/5 W - 141 x 39,5 x 183 mm

Panneaux photo-voltaïques

S 6-12 : 12 V - 6 W - 960 F TTC
 S 11-12 : 12 V - 11 W - 1600 F TTC
 S 22-12 : 12 V - 22 W - 2790 F TTC
 S 42-12 : 12 V - 42 W - 4720 F TTC
 Régulateur : RC 8 - 470 F TTC

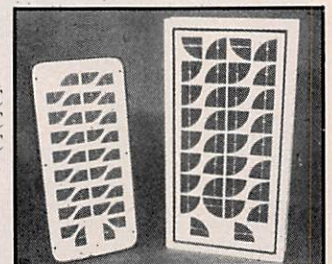

SON REPRESENTANT

VAREDOC

R 5000

POSSEDER

LES PERFORMANCES DU TS 940 S,
LA SOUPLESSE D'UTILISATION DU TS 711 E,
LA TECHNOLOGIE DE POINTE DU TS 440 S;



CELA N'EST "PAS DONNE" A TOUT LE MONDE. SES CONCURRENTS L'ENVIENT.

LES INGENIEURS KENWOOD ONT PRELEVE LE MEILLEUR DE CHACUNE DE LEURS PRECEDENTES REALISATIONS POUR CONCEVOIR LE R 5000.

- COUVERTURE : 150 KHz à 30 Mhz. En option 108 à 174 Mhz avec le VC 20
- MODES : AM - FM - FSK - CW - LSB - USB
- SEUIL DE BRUIT de l'étage d'entrée : - 138 dbm
- POINT D'INTERCEPTION + 15 dbm pour 2 signaux espacés de 50 KHz seulement
- 4 sélectivités FI différentes utilisables dans chaque mode
- bien sûr SELECTIVITE FI variable - IF shift - Notch
- REJECTION FREQUENCE IMAGE : 80 db
- REJECTION FI : 70 db
- 2 VFO indépendants au pas de 10 Hz et entrée directe de la fréquence par clavier.
- très grande stabilité de fréquence $> 10.10^{-6}$ de $- 10^{\circ}$ C à $+ 50^{\circ}$ C
- 2 NB (1 pour les parasites d'impulsion et un pour le "WOODPEKER")
- 2 Horloges dont un chronorupteur
- 100 mémoires dont chacune conserve le QRG le Mode et l'entrée antenne choisie.
- batterie au lithium rechargeable (KENWOOD précise qu'en cas d'arrêt de l'accu aucune fonction de l'appareil ne s'arrête, seule la conservation des mémoires n'est plus effective.)

VAREDOC COMIMEX

S N C D U R A N D e t C O

SPECIALISE DANS LA VENTE DU MATERIEL
D'EMISSION D'AMATEUR DEPUIS PLUS DE 20 ANS

2, rue Joseph-Rivière. 92400 COURBEVOIE. Tél. (1) 43.33.66.38+

DEMANDE DE
DOCUMENTATION

Joindre 8 F en timbres.

Nom _____

Prénom _____

Adresse _____



PREPARATION A LA LICENCE RADIO - AMATEUR

Denis DO

CORRIGE DE L'EXERCICE 22-1

– On doit tracer la droite de charge du TEC : elle coupe l'axe des abscisses au point d'abscisse E, c'est-à-dire ici 15 V.

Elle coupe l'axe des ordonnées au point d'ordonnée E/R_D, c'est-à-dire ici 15/1,5 = 10 mA. Le point de fonctionnement se trouve à la fois sur cette droite et sur la caractéristique V_{GS} = 0. On lit alors les coordonnées du point d'intersection, qui sont :

$$V_{DS} = 2 \text{ V}$$

$$i_D = 8,5 \text{ mA (environ)}$$

– On évalue V_{DS} en suivant le trajet D, R_B, base du bipolaire et émetteur. On applique la loi d'addition des tensions :

$$\begin{aligned} V_{DS} &= R_B i_B + V_{BE} \\ \text{d'où } V_{BE} &= V_{DS} - R_B i_B \\ V_{BE} &= 2 - 18 i_B \end{aligned}$$

et finalement :

$$i_B = \frac{2 - V_{BE}}{18} = \frac{2 - 1}{18} = \frac{1}{18}$$

$$i_B = 0,056 \text{ mA ou } 56 \mu\text{A}$$

– La droite de charge du transistor bipolaire coupe l'axe des abscisses au point d'abscisse E (ici 15 V) et celle des ordonnées au point d'ordonnée E/R relais = 15/0,4 = 37,5 mA.

Le point de fonctionnement se trouve sur cette droite et sur la caractéristique 0,05 mA (puisque l'on a trouvé précédemment que i_B valait 0,05 mA). Son abscisse a pour valeur environ 13 V. Il reste aux bornes du relais une tension de 15 – 13 = 2 V et le relais n'arrive pas à fermer ses contacts puisque, par hypothèse, il lui faudrait 8 V pour qu'il le fasse. On dit que le relais n'est pas enclenché.

V_{GS} = – 3 V. On voit que le point de fonctionnement du TEC passe de la caractéristique 0 V à la caractéristique – 3 V sur la droite de charge. Le nouveau point de fonctionnement a pour abscisse 4,5 V. On en déduit alors :

$$i_B = \frac{4,5 - 1}{18} = \frac{3,5}{18} = 0,2 \text{ mA}$$

Sur la caractéristique du bipolaire, le point de fonctionnement passe de la caractéristique 0,05 mA à celle de 0,2 mA, toujours sur la droite de charge. Ce nouveau point de fonctionne-

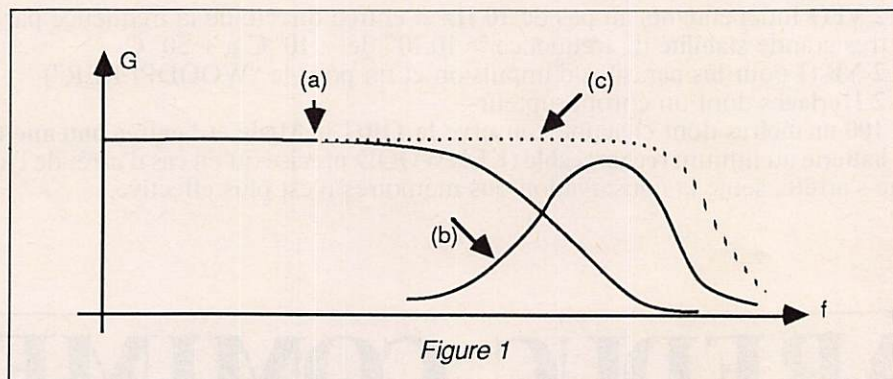

Figure 1

– Tension de porte

$$V_{GS} = -Ei = \frac{-300 \times 10}{1000}$$

ment a pour abscisse 5 V. Il reste aux bornes du relais une tension de 15 – 5 = 10 V. C'est plus qu'il n'en faut pour l'enclencher.

CLASSES D'AMPLIFICATEURS

On classe les amplificateurs :

- en amplificateurs de tension et amplificateurs de puissance ;
- en amplificateurs non sélectifs ou apériodiques ;
- en amplificateurs sélectifs ou accordés.

Le programme ne comprenant pas l'étude des amplificateurs de puissance, nous nous bornerons à l'étude des amplificateurs apériodiques puis à celle des amplificateurs sélectifs.

Amplificateurs apériodiques ou non sélectifs :

Ces amplificateurs étudiés sont dits "à résistances" et permettent d'amplifier des tensions dont les fréquences sont dites audiofréquences (largeur de bande, à 3 dB, allant de quelques dizaines de Hz à 20000 Hz environ).

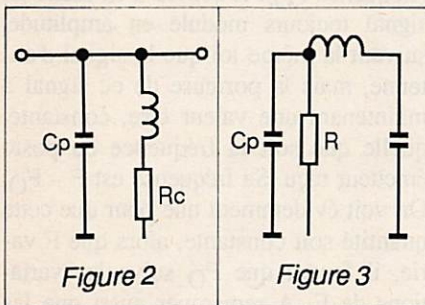

Mais si l'on considère un amplificateur de télévision par exemple, il doit donner une amplification constante dans un large domaine de fréquences (quelques dizaines de Hz à la dizaine de MHz).

Dans le cas des fréquences élevées, les condensateurs de découplage et ceux de liaison se comportent comme de véritables court-circuits et ne posent pas de problèmes. Par contre, il faut tenir compte d'autres capacités pernicieuses, puisque invisibles, nous voulons parler des capacités parasites parmi lesquelles figurent les capacités de câblage (dues aux connexions et aux composants eux-mêmes), des capacités internes des transistors eux-même. Par exemple, si aux fréquences moyennes, on peut considérer l'entrée d'un transistor comme uniquement ohmique, il n'est plus de même aux hautes fréquences où la résistance d'entrée se double d'une capacité non négligeable. Comment remédier à ces défauts ? Au moyen de réseaux de correction, considérons alors les couleurs de la figure 1. On y distingue en

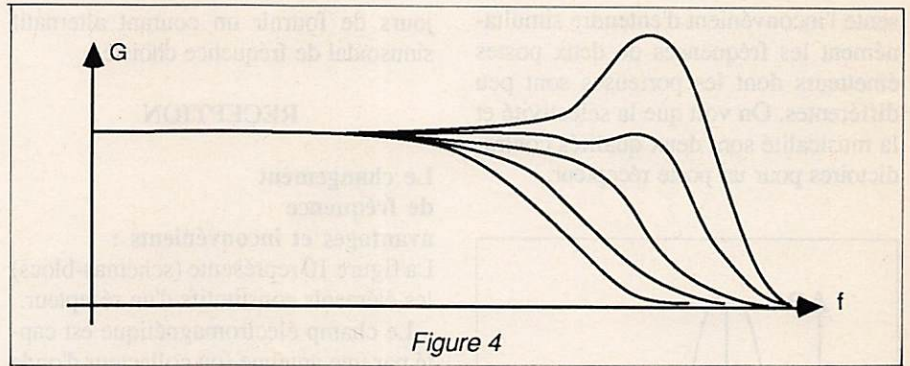

(a) la courbe de réponse de l'amplificateur non corrigé. Le gain baisse lorsque la fréquence croît. Pour remonter le gain aux fréquences élevées, il suffira de connecter une inductance de valeur correcte, dont l'effet permettra de s'opposer à l'influence des capacités parasites. On a figuré en (b) la courbe de circuit LC. On obtient en (c) en pointillés la courbe de réponse de l'amplificateur corrigé et l'on remarque la constance du gain pour des fréquences plus élevées qu'en (a).

Suivant les valeurs de L et C on peut modeler la courbe de réponse comme le montre la figure 4.

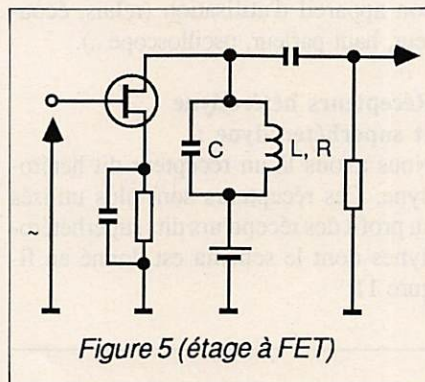

Exemples de circuits de correction : on a représenté deux cas, l'un avec inductance en série, l'autre en parallèle aux figures 2 et 3.

L'AMPLIFICATION SELECTIVE

Jusqu'ici, la charge de l'amplificateur sur le collecteur du transistor était une résistance. En radioélectricité, l'information à transmettre (signal BF par exemple) est portée par la modulation d'une tension sinusoïdale (porteuse HF). On a alors intérêt à accorder les amplificateurs sur cette fréquence porteuse, la transmission nécessitant une bande plus ou moins large autour de cette porteuse.

Etage à circuit résonnant :

On voit sur les figures 5 et 6 que la charge est un circuit dit LC composé d'une inductance de valeur L et de résistance R en parallèle avec un condensateur de capacité C.

La courbe de réponse a l'aspect bien connu maintenant par nos lecteurs de la figure 7. On rappelle que les fréquences de coupures ou fréquences quadrantales sont celles qui correspondent à un affaiblissement du gain de 3 dB. On démontre que la bande passante est liée à la fréquence f_0 de résonance et au coefficient de qualité

$$Q_0 = \frac{L\omega_0}{R}$$

par la formule

$$b = \frac{f_0}{Q_0}$$

On a déjà vu que l'on peut donner à la courbe de résonance d'un circuit accordé une forme très pointue (circuit sélectif qui favorise les fréquences proches de f_0) et qui convient pour séparer deux postes émetteurs voisins ou une courbe très aplatie, réponse qui favorise plus de fréquences, qui convient donc pour une meilleure musicalité mais qui pré-

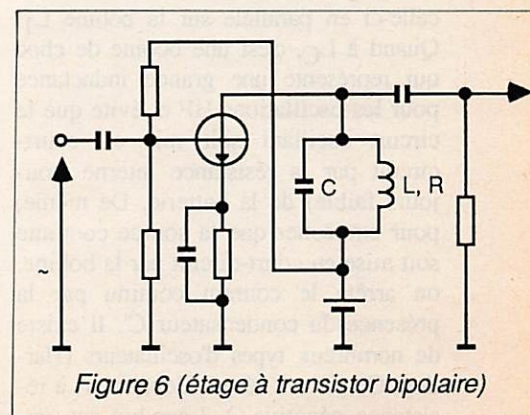

sente l'inconvénient d'entendre simultanément les fréquences de deux postes émetteurs dont les porteuses sont peu différentes. On voit que la sélectivité et la musicalité sont deux qualités contradictoires pour un poste récepteur.

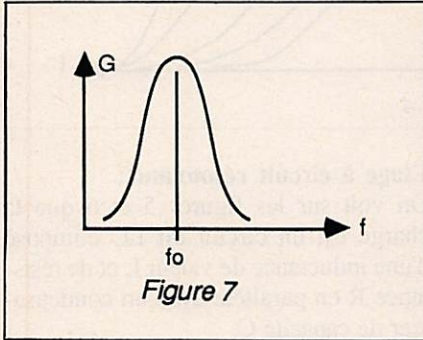

Figure 7

LES OSCILLATEURS LC

PRINCIPE : plaçons dans le circuit base du montage de la figure 8 un circuit oscillant L_2C et dans le circuit collecteur une bobine L_1 couplée à L_2 par mutuelle induction : L_1L_2 fait office de transformateur et les variations de tensions dans le circuit collecteur (de sortie) induisent des tensions dans le circuit base (d'entrée). On a donc une réaction de la sortie sur l'entrée. Le circuit L_2C favorise une fréquence (de résonance) et l'on sait que les oscillations y sont sinusoïdales. L'ensemble va entretenir les oscillations qui naissent dans le circuit résonnant à une fréquence liée à L_2C par la formule de THOMSON.

Le circuit pratique (figure 9) utilise une seule alimentation pour le collecteur et la base. On y reconnaît le classique fond de résistances pour polariser la base, la résistance d'émetteur et son condensateur de découplage. Pour éviter que la batterie d'alimentation soit parcourue par les oscillations, on branche celle-ci en parallèle sur la bobine L_1 . Quand à L_C , c'est une bobine de choc qui représente une grande inductance pour les oscillations HF et évite que le circuit oscillant soit mis en court-circuit par la résistance interne (toujours faible) de la batterie. De même, pour empêcher que la source continue soit mise en court-circuit par la bobine, on arrête le courant continu par la présence du condensateur C' . Il existe de nombreux types d'oscillateurs (Hartley, Cœpitts, à réseau déphaseur, à résistance négative...). Leur but est tou-

jours de fournir un courant alternatif sinusoïdal de fréquence choisie.

RECEPTION

Le changement de fréquence

avantages et inconvénients :

La figure 10 représente (schémas-blocs) les éléments constitutifs d'un récepteur.

- Le champ électromagnétique est capté par une antenne (ou collecteur d'onde ou aérien récepteur ouvert) ou par un cadre (aérien récepteur fermé).
- Ce champ sera séparé des brouilleurs et bruits parasites dans un système sélectif (circuits d'entrée dans la figure 9).
- Il sera envoyé dans un système détecteur (cas de la modulation d'amplitude) ou discriminateur (cas de la modulation de fréquence) chargé de faire disparaître l'onde porteuse et reparaitre la modulation transportée.
- Le niveau de sortie ainsi obtenu étant généralement tout à fait insuffisant, le signal subira une amplification soit avant, soit après détection (soit les deux comme dans le cas de la figure 9).
- Enfin, le récepteur se termine par son appareil d'utilisation (relais, écouteur, haut-parleur, oscilloscope...).

Récepteurs hétérodyne et superhétérodyne :

Nous avons là un récepteur dit hétérodyne. Ces récepteurs sont plus utilisés au profit des récepteurs dits superhétérodynes dont le schéma est donné en figure 11.

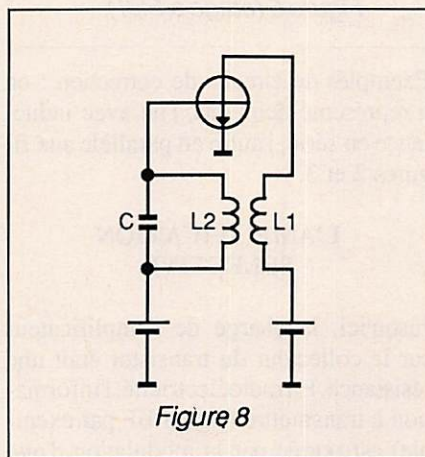

Figure 8

• Oscillateur local :

C'est un oscillateur (souvent à quartz pour augmenter sa stabilité) qui délivre à sa sortie une tension sinusoïdale de fréquence F_0 .

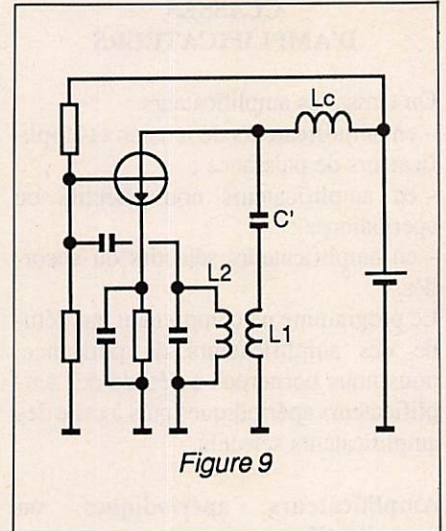

Figure 9

• Mélangeur :

C'est un étage dit changeur de fréquence qui a deux entrées et une sortie. Il est alimenté à la fois par le signal d'antenne (porteuse F) et par l'oscillateur local (fréquence F_0). Il délivre à sa sortie un signal toujours modulé en amplitude, suivant la même loi que le signal d'antenne, mais la porteuse de ce signal a maintenant une valeur fixe, constante, quelle que soit la fréquence du poste émetteur reçu. Sa fréquence est $F - F_0$. On voit évidemment que pour que cette quantité soit constante, alors que F varie, il faudra que F_0 suive les variations de F . A remarquer aussi que les variations F_0 sont obtenues par la variation d'une capacité dans l'oscillateur local. De même, le circuit sélectif s'accorde au moyen d'un condensateur. Les 2 condensateurs seront commandés par le même axe.

La fréquence fixe $F - F_0$ était appelée autrefois moyenne fréquence (M.F). Pour ne pas confondre cette abréviation avec modulation de fréquence (M.F), on l'appelle maintenant fréquence intermédiaire F.I. Donc $FI = F - F_0$. L'intérêt du changement de fréquence est simple : la fréquence étant fixe, les circuits

ABONNEZ VOUS -

BON DE COMMANDE PAGE

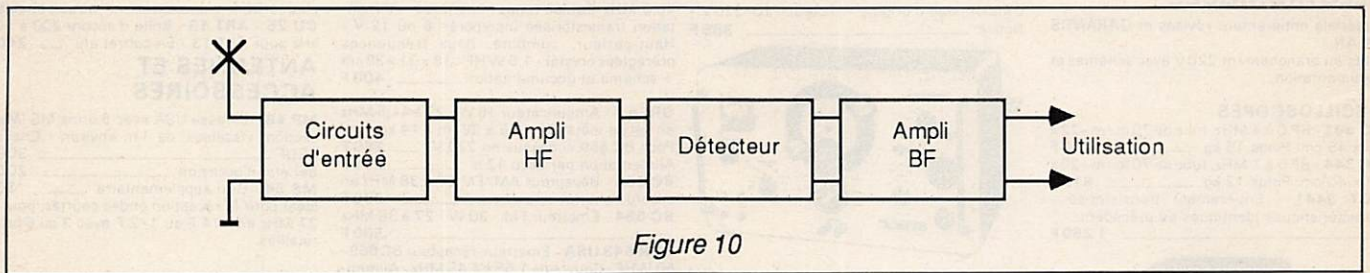

Figure 10

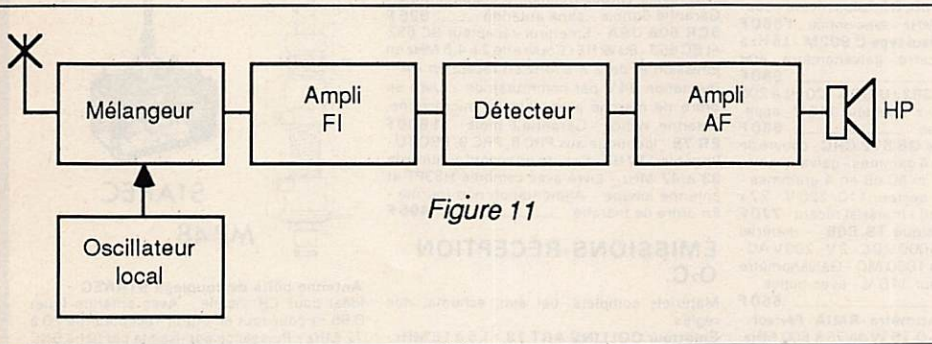

Figure 11

en aval du mélangeur seront plus aisés à mettre en œuvre puisque l'on s'est affranchi du problème de la variation de fréquence. Usuellement $FI = 455 \text{ kHz}$.

• Etage à FI :
Constitué d'un amplificateur sélectif à bande étroite ($B = 9,5 \text{ kHz}$).

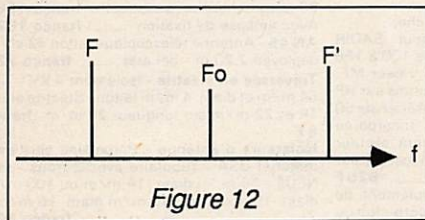

Figure 12

• Circuit de détection :
Son but est toujours de reproduire le signal modulant (signal BF).

• Amplificateur A.F :
Souvent composé de plusieurs étages, il assure l'alimentation du haut-parleur en BF.

Les inconvénients du changement de fréquence :
Dans le fonctionnement du mélangeur attaqué par deux signaux de fréquences F et F_0 , on obtient en sortie des composantes de courant collecteur aux fré-

quences F , F_0 , $|F_0 - F|$, $F + F_0$, $2F - F_0$, $3F - F_0$, etc... Si, dans le collecteur du transistor, est disposé un circuit résonnant accordé sur la fréquence intermédiaire $FI = F_0 - F$ (en supposant ici $F_0 > F$), il n'y aura tension qu'à cette fréquence. F_0 peut être supérieure ou inférieure à F . Voyons maintenant les conséquences d'un émetteur de fréquence image (voir figure 12) où l'on a figuré la fréquence F de l'émetteur à recevoir, la fréquence F_0 de l'oscillateur local et la fréquence F' d'un émetteur, telle que F' soit symétrique de F par rapport à F_0 . Ce dernier émetteur donne comme fréquence intermédiaire $F' - F_0$ la même que celle de l'émetteur de fréquence F . Donc l'émetteur (F') sera aussi reçu dans les mêmes conditions que l'émetteur (F). La fréquence F' est dite fréquence image de F .

Remède :
Pour éviter cette réception parasite, il faut faire précéder l'étage changeur de fréquence d'un circuit accordé sur F pour que le niveau de F' soit pratiquement négligeable par rapport à celui de F .

EXERCICE 23-1

Cet exercice est extrait d'un sujet donné à l'examen à Lyon en 1984.
Quel est le nom de cet étage (répondre par A ou B ou C ou D).

- A - Oscillateur
- B - Moyenne fréquence
- C - Décteur
- D - Récepteur

Mots nouveaux :
Apériodique, sélectif, à résistances, capacités parasites, réseaux de correction, coupures quadrantes, bobine de choc, décteur, discriminateur, oscillateur local, fréquence intermédiaire, fréquence image.

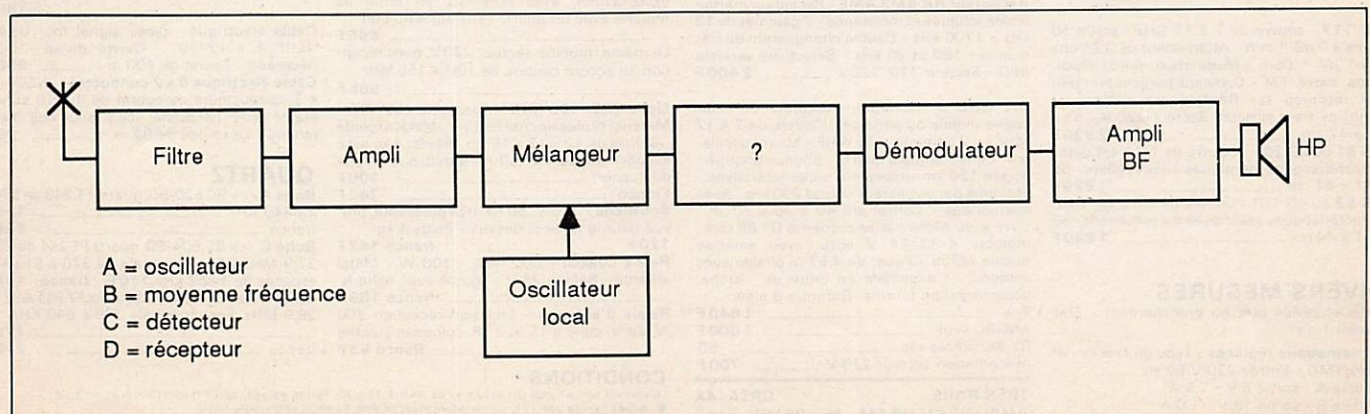

- A = oscillateur
- B = moyenne fréquence
- C = décteur
- D = récepteur

MESURES ÉLECTRONIQUES

Matériels entièrement révisés et GARANTIS UN AN.
Prêts au branchement 220V avec schémas et documentation.

OSCILLOSCOPES

OC 341 - BP 0 à 4 MHz, tube de 70 m/m - 22 x 25 x 45 cm - Poids 16 kg - 750 F
OC 344 - BP 0 à 1 MHz, tube de 70 m/m - 20 x 22 x 40 cm - Poids 12 kg - 815 F
OCT 3441 - Entièrement transistorisé - Caractéristiques identiques au précédent - 1250 F



OC 540 - BP de 0 à 5 MHz - tube de 125 m/m - 26 x 40 x 50 cm. Avec sonde et notice 950 F

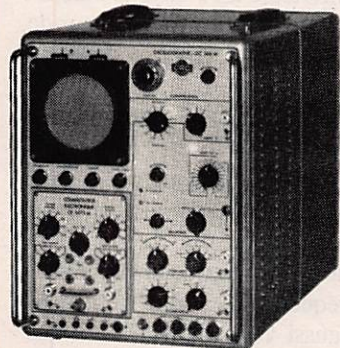

OC 566 - BP de 0 à 20 MHz - tube de 130 m/m - deux voies - 35 x 46 x 68 cm - 1570 F
241 RIBET - BP de 0 à 30 MHz - tube de 130 m/m - deux voies - 35 x 45 x 68 cm - 1920 F
OC 586 - Transistorisé - BP de 0 à 50 MHz - tube de 130 m/m - deux voies - 45 x 35 x 60 cm - 2880 F
OCT 749 transistorisé - BP de 0 à 1 MHz - très haute sensibilité - deux voies - tube de 180 m/m - 44 x 31 x 55 cm - 1425 F

GÉNÉRATEURS FÉRISOL HYPERFRÉQUENCES

Avec notice et garantie un an.

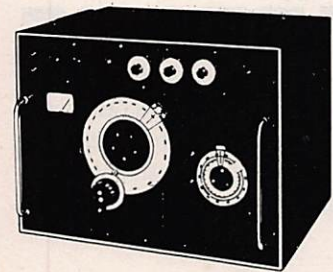

GS 117 - couvre de 7 à 11 GHz - sortie 50 ohms à 0 dB, 1 mW - Atténuateur de 0,2 Volts à 0,1 µV + Dbm - Modulation: pure, impulsions, carré, FM - Convient particulièrement aux mesures sur Récepteurs antennes et lignes de transmission. Secteur 220 V - 53 x 50 x 47 cm - 2930 F
GS 61 ou LG 201 - Couvre de 1,7 à 4,4 GHz - Caractéristiques identiques au précédent - 55 x 41 x 44 cm - 1820 F
GS 62 ou LG 101 - Couvre de 0,8 à 22 GHz - Caractéristiques identiques au précédent - 55 x 41 x 44 cm - 1820 F

DIVERS MESURES

Matériel révisé prêt au branchement - État garanti 1 an.

Alimentations réglées - Type professionnel SAPHYMO - Entrée 220 V 50 Hz.
Modèle A - sortie 6 V - 1,5 A
Modèle B - sortie 12 V - 1,0 A
Modèle C - sortie 24 V - 0,7 A
En coffret grillagé de 5 x 10 x 10 cm prof. - Poids 1,5 kg - Prix franco - 186 F
Par trois pièces au choix - franco - 500 F

Fréquence-mètre hétérodyne BC 221-125 kHz à 20 MHz - Quartz 1 MHz - Carnet d'étalonnage d'origine - secteur 110/220V - Notice - 385 F

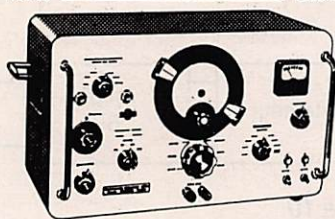

Générateur HF Métrix 931 - 50 kHz à 50 MHz - sortie HF 1 µV à 0,1 V - 1100 F
Générateur HF Métrix R2 - plus récent - couvre de 50 kHz à 65 MHz - avec notice - 1550 F
Générateur BF Férisol type C 902M - 15 Hz à 150 kHz - sinus et carré - galvanomètre - état remarquable - 980 F
Générateur BF TS 382/U USA - 20 Hz à 200 kHz - sortie max 10 V - Secteur 115 V - appareil de grande classe - 650 F
Générateur BF type GB 512 CRC - couvre de 30 Hz à 300 kHz en 4 gammes - galvanomètre de sortie 50 Ω 1 V m 60 dB en 4 gammes - schéma incorporé - secteur 110/220V - 27 x 40 x 30 cm - profond - matériel récent - 720 F
Voltmètre électronique TS 505 - matériel actuel USA - 2 V à 1000 V DC - 2 V - 200V AC - 500 MHz - Ω de 0 à 1000 MΩ - Galvanomètre zéro central - secteur 110 V - avec notice - 550 F

Réfléctomètre Wattmètre RMIA Férisol - Wattmètre 0-7 W à 0-25 W de 75 à 500 MHz - mesure des R.O.S. 75 à 500 MHz - 50 ohms - Galvanomètre - 26 x 15 x 14 cm - Poids 4,5 kg - Notice - 1400 F
Millivoltmètre Ampli. CRC - type MV 153 de 20 Hz à 400 kHz - 12 éch. de 1 mV à 300 V - Z entrée: 1 mΩ grand galvanomètre - 535 F
Wattmètre Férisol BF - de 0 à 15 W en 4 gammes - Galvanomètre de mesures DB et mW - entrée de 2,5 Ω à 20 kΩ - 280 F
Lampamètre USA type 1.117 - secteur 110V - Contrôle tubes anciens - Manuel - Accessoires - Parfait état - 350 F

ONDES COURTES

Écoutez 24 h sur 24 la radiodiffusion et les amateurs radio du monde.

RÉCEPTEURS DE TRAFIC

Professionnels, alignés, réglés sur 220 V secteur avec schémas, documentation, garantie 1 an.

Stabilidyne CSF - Récepteur - à très hautes performances - couvrant en 4 gammes de 2 à 30 MHz - Sensibilité 1 µV - Sélectivité var. et quartz - Affichage de la fréquence par compteur numérique avec précision 500 Hz - BFO 1000 ou 2500 Hz - sortie 600 Ω - Alimentation secteur 110/220 V - 2900 F
AME 7 G 1680 - Superhétérodyne à double changement de fréquence 1600 kHz et 80 kHz - Sensibilité 0,6 µV - Couvre de 1,7 à 40 MHz en 7 gammes - Graphie et phonie - Tubes miniatures - Équipe en sélectivité variable et quartz + BFO + VCA + S mètre + petit haut-parleur de contrôle 18 tubes - Alimentation 110/220 V - Sortie casque 600 Ω ou HP 3 Ω - Dimensions 40 x 80 x 50 cm profond - Poids 55 kg - Récepteur de très grande classe en état impeccable - Avec notice - 2150 F
Récepteur RR BM2 CSF - Récepteur marine nationale - Moderne - Élégant - Superhétérodyne double changement de fréquence 1365 kHz et 100 kHz - Filtre à quartz - Couvre de 1,55 à 30 MHz en 5 gammes - Graphie et phonie - Tubes miniatures - Sélectivité variable et quartz + BFO + VCA + S mètre - Sortie BF: 600 Ω - 51 x 47 x 28 cm - 1950 F
Récepteur RR BM3 AME - Récepteur marine ondes longues et moyennes - 7 gammes de 13 kHz à 1700 kHz - Double changement de fréquences 180 et 80 kHz - Sélectivité variable BFO - Secteur 110/220V - 2400 F

AN GRC 9 - Émetteur-récepteur de campagne mobile ou portable - Couvre de 2 à 12 MHz en 3 gammes - 30 WHF - Maître oscillateur ou 4 channels quartz - phonie, graphie - portée 120 km - Récepteur superhétérodyne - Etalonné par oscillateur crystal 200 kHz - Avec microphone - Coffret alu 40 x 30 x 20 cm - Livré avec Alimentation moderne DY 88 compatible 6/12/24 V accu. avec antenne mobile MP65 - Fouet de 4,57 m pliable avec cordons - L'ensemble en ordre de marche, documentation fournie. Garantie 6 mois.
Prix - 1640 F
ANGRC seul - 1000 F
DY 88, pièces etc... - SD
Alimentation secteur 220 V - 700 F

TRÈS RARE... ORTA/4A

AMPLIFICATEUR FM - 65 à 95 MHz - Minimum 100 W HF par tube 4 x 150 A - très compact - en ordre de marche - 220V - Facilement adaptable 144 - Doc - 1500 F

EN ORDRE DE MARCHÉ - GARANTIE 6 MOIS.
BC 659 FR - Émetteur-récepteur FM de 27 à 40,8 MHz. Équipé tubes miniatures - Alimentation transistorisée incorporée 6 ou 12 V - Haut-parleur, combiné, deux fréquences préréglées crystal - 1,5 WHF - 18 x 31 x 38 cm + schéma et documentation - 400 F

ORFA 4 - Amplificateur 15 W - 27 à 41,5 MHz en valise métal 31 x 15 x 38 cm - 14 kg.
Pour BC 659 ci dessus en 220 V - 250 F
Alimentation par accu 12 V - 250 F
BC 683 - Récepteur AM/FM 27 à 38 MHz en accord continu - 390 F
BC 684 - Émetteur FM - 30 W - 27 à 38 MHz - 500 F

SCR 543 USA - Émetteur-récepteur BC 669 - 50 WHF - Couvre de 1,65 à 4,45 MHz - Alimentation secteur 110 V - Prêt au branchement avec fiches, cordons, combiné, documentation Garantie 6 mois - sans antenne - 925 F
SCR 506 USA - Émetteur-récepteur BC 652 et BC 653 - 80 WHF - Couvre de 2 à 4,5 MHz en émission et de 2 à 6 MHz en réception - Alimentation 24 V par commutatrice - Livré en ordre de marche avec casque, microphone, antenne, notice - Garantie 6 mois - 1600 F
ER 79 - Identique aux PRC 8, PRC 9, PRC 10 - Portable 1 WHF - Couvre en accord continu de 33 à 47 MHz - Livré avec combiné H33PT et antenne longue - Alimentation non fournie - En ordre de marche - 495 F

ÉMISSIONS-RÉCEPTION O.C.

Matériels complets, bel état, schéma, non réglés.
Émetteur COLLINS ART 13 - 1,5 à 18 MHz - Phonie, graphie - Puissance HF 125 W - Modulateur PP 811 et final: 813 - Alimentation nécessaire: 24 V BT et 400 V et 1 200 V H.T. avec 2 galvanomètres de contrôle - 650 F
ART 13 avec son alimentation d'origine par commutatrice 24 V - 785 F
Récepteur aviation RR20 - Reçoit en 8 gammes de 147 à 1500 kHz et de 2,050 à 21,45 MHz en A1, A2 et SSB - Équipé 12 tubes miniatures ou naval - BFO - Quartz 500 kHz - Sensibilité 1 µV - Avec boîte de commande BD31 - Schémas complets - Sans alim., il faut du 27 V 3 A continu et 115 V 400 Hz, 150 VA - Coffret de 35 x 20 x 42 cm profond - Poids 15 kg - Teste ok - 760 F

VHF

Matériels réglés en ordre de marche.
Récepteur R 298C - Récepteur SADIR moderne d'aérodrome - Couvre de 100 à 156 Mcs par crystal harmonique 18 - Valeur MF: 9720 kcs/s à quartz - Sorties 2,5 ohms sur HP et 600 ohms sur casque ou ligne - Aérien de 50 ohms - Alimentation secteur incorporée 110/220 V - Prêt au branchement secteur avec prises et fiches, équipé en oscilateur variable, état exceptionnel - 825 F
Émetteur SADIR 1547 - Complément de R298 ci-dessus pour une station aéro-club ou amateur - Puissance 15 watts HF, de 100 à 156 MHz, crystal harmonique 18, modulation: PP de 807 et QQE 04,20 à l'étage final - Matériel extrêmement robuste, livré en ordre de marche, secteur 110/220 V, état impeccable complet, avec alimentation - 625 F
Haut-parleur R 298 - Magnifique haut-parleur professionnel en coffret aluminium galbé, 2,5 ohms 26 x 23 x 13 cm prof. - 135 F
90 F - franco
Filtre - passe-bas VHF, 100 à 156 MHz, type STAREL 301, 100 W admissible avec 2 fiches type N - NEUF - franco 96 F
ER 74 - Émetteur-Récepteur VHF de bord - Couvre de 100 à 156 MHz en 20 canaux par quartz - Puissance HF 1 W - Équipé de 16 tubes miniatures - Poids 4 kg 13 x 10 x 32 cm. État exceptionnel, avec schémas, en ordre de marche avec un quartz sans alimentation - 645 F
Le même, modifié secteur 220V, avec réception en accord continu de 120 à 156 MHz - 965 F

Ligne 225/400 MHz - Adaptable 432 MHz - Matériel professionnel marine - Métal argenté - Coffret de 12 x 12 x 15 cm - Poids: 4 kg avec support et tube 4 x 150 A - Vendu pour le prix du support - 300 F
Franco - 342 F
Soufflerie - 115 V, 50 Hz, très puissante, prévue pour la ligne ci-dessus - Poids 4 kg - 120 F - franco 162 F
Relais coaxial - 600 MHz - 100 W - Métal argenté - Bobine 28 V - Équipé avec fiche N - franco 185 F
Relais d'antenne - Émission-réception 500 W, 24 V, colle à 15 V, 2 TR, colonnes stéatite - franco 53 F

Le même, modifié secteur 220V, avec réception en accord continu de 120 à 156 MHz - 965 F

Ligne 225/400 MHz - Adaptable 432 MHz - Matériel professionnel marine - Métal argenté - Coffret de 12 x 12 x 15 cm - Poids: 4 kg avec support et tube 4 x 150 A - Vendu pour le prix du support - 300 F
Franco - 342 F
Soufflerie - 115 V, 50 Hz, très puissante, prévue pour la ligne ci-dessus - Poids 4 kg - 120 F - franco 162 F
Relais coaxial - 600 MHz - 100 W - Métal argenté - Bobine 28 V - Équipé avec fiche N - franco 185 F
Relais d'antenne - Émission-réception 500 W, 24 V, colle à 15 V, 2 TR, colonnes stéatite - franco 53 F

Le même, modifié secteur 220V, avec réception en accord continu de 120 à 156 MHz - 965 F

Ligne 225/400 MHz - Adaptable 432 MHz - Matériel professionnel marine - Métal argenté - Coffret de 12 x 12 x 15 cm - Poids: 4 kg avec support et tube 4 x 150 A - Vendu pour le prix du support - 300 F
Franco - 342 F
Soufflerie - 115 V, 50 Hz, très puissante, prévue pour la ligne ci-dessus - Poids 4 kg - 120 F - franco 162 F
Relais coaxial - 600 MHz - 100 W - Métal argenté - Bobine 28 V - Équipé avec fiche N - franco 185 F
Relais d'antenne - Émission-réception 500 W, 24 V, colle à 15 V, 2 TR, colonnes stéatite - franco 53 F

CONDITIONS

Ouvrent en semaine de 9 h à 12 h et de 14 h à 18 h 30. Fermé samedi après-midi et lundi et en août.
● Accord rapide par 171, av de Montolivet (métro Saint-Just) Parking facile
● Commandes: joindre le montant en mandat ou chèque MINIMUM de commande 70 F. Pas d'envoi contre remboursement. Pas de catalogue. ● Expéditions rapides en PORT DU LES prix franco concernent les matériels d'un poids inférieur à 5 kg admis par les PTT et expédiés en recommandé. ● Renseignements: joindre enveloppe affranchie à votre adresse SD. Uniquement sur demande écrite. ● Publicité annulant les précédentes. Dessins non contractuels.

BC 659 USA - Émetteur-récepteur 27 à 38,9 MHz - 14 tubes, 2 quartz - Combiné - Matériel plaque USA - nous consulter
CU 25 - ART 13 - Boîte d'accord 200 à 500 kHz pour ART 13 - En coffret alu - 240 F

ANTENNES ET ACCESSOIRES

MP 48 - Embase USA avec 5 brins MS (Mast section) vissables, de 1 m environ - Chacun NEUF - 300 F
Bel état d'occasion - 200 F
MS 54 - Brin supplémentaire - 30 F
Idéal pour la réception ondes courtes, pour le 27 MHz en 1/4 F ou 1/2 F avec 3 ou 6 brins retallés.

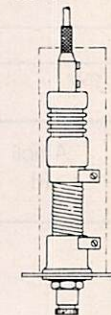

STAREC
MP 48

Antenne boîte de couplage STAREC
Idéal pour CB mobile - Avec antenne fouet 0,95 m pour tout émetteur-récepteur de 20 à 72 MHz - Puissance admissible par fiche BNC 40 WHF-Z de 50 Ω - Self à roulette incorporée, accord sur galvanomètre - État exceptionnel, livré en coffret galbé de 16 L x 9 H x 13 cm P - port du 270 F

La même, sans l'antenne fouet - franco 195 F

Mâts antenne triangulaire - acier de 14 m/m, longueurs de 3 m raccordable par encliquetage - Bon état de réemploi - Le tronçon de 3 m - 320 F

AN 131 - Antenne longue du BC 1000, pliante, fermée 42 cm - Ouverte 3 m 25 - franco 135 F

Avec embase porcelaine et accouplement flexible - franco 185 F

AN 29C - Antenne télescopique du BC 659 en laiton, bon état - fermée 40 cm et déployée 3 m 80 - franco 150 F

Avec embase de fixation - franco 192 F

AN 45 - Antenne télescopique laiton 42 cm et travérisse de 2,20 m - bel état - franco 72 F

Traverse en stéatite - Isolement 4 KV - Tige 54 m/m et diam. 4 m/m laiton - Stéatite diam. 18 et 22 m/m sur longueur 25 m/m - franco 8 F

Isolateurs d'antenne - Porcelaine vitrifiée - matériel USA - Tubulaire avec 2 trous - état NEUF - 65 m/m diam. 14 m/m ou 100 m/m diam. 19 m/m ou 230 m/m diam. 15 m/m - franco 10 F

DIVERS TÉLÉPHONES DE CAMPAGNE

En ordre de marche - Garantie 6 mois - Types portatifs à magnéto - Sonnerie incorporée - Prêts à l'usage avec piles standards - Il suffit de deux fils pour assurer une liaison sûre de plusieurs kilomètres - Pour chantiers, usines, scouts campeurs, spéléos, etc...
Type AOIP - Coffret bakélite avec cruceur de fermeture 26 x 18 x 3 cm - La pièce - franco 210 F

Type SIEMENS - Coffret bakélite 27 x 9 x 22 cm - Bon état - la pièce - 280 F
File double téléphonique de campagne - NEUF - USA - Bobine métal - Touret 400 m - 180 F

Câble électrique - type "signal four USA", NEUF 4 x 12/10 - Cuivre divisé - Isolé néoprène - Touret de 400 m - 800 F

Câble électrique 5 x 2 conducteur - NEUF - 5 x 2 conducteurs monobrin de 10/10 cuivre étamé isolé néoprène, idéal pour cde d'antennes - Le rouleau de 33 m - 90 F

QUARTZ

Boîte A - ex BC 620-80, quartz FT 243 de 5706 à 8340 KHz - 150 F
franco - 185 F

Boîte C - ex BC 604-80, quartz FT 241 de 20 à 27,9 MHz - Fondamentale de 370 à 516 kHz espacés de 1852 kHz 110 F - franco 145 F

Boîte D - ex BC 684-120 quartz FT 241 de 27 à 38,9 MHz. Fondamentale 375 à 540 KHz - 175 F
franco - 210 F

**Spécial
Débutant**

EMETTEURS, RECEPTEURS, TRANSCIVEIRS QRP/CW

Traduction et adaptations
techniques par
Bernard MOUROT — FE6BCU

TRANSCIVEIRS MONOBANDE CW JR DU DARC 2 WATTS ET 6 WATTS

Avec ce dernier chapitre se termine la description des KIT JR du DARC. Pour compléter la collection figure 3, nous donnons le schéma de l'indicateur HF 302 indispensable appareil de contrôle HF dans tout transceiver.

sortie antenne du PA JR09 ou JR096. P1 dose le niveau HF, P2 ajuste la sensibilité du μA de mesure (mesure de la tension continue entre D1 et masse). La construction, très simple, sur époxy ou en l'air au goût de chacun.

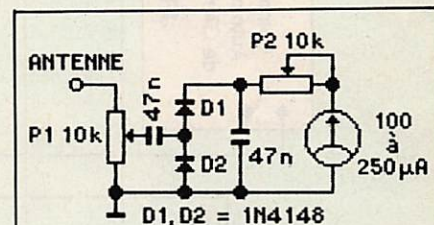

Figure 3 :
Indicateur de puissance relative 302

LE SCHEMA

La connexion antenne se branche à la

LE TX/RX 2 WATTS CW

Le plan proposé est très détaillé. CV1

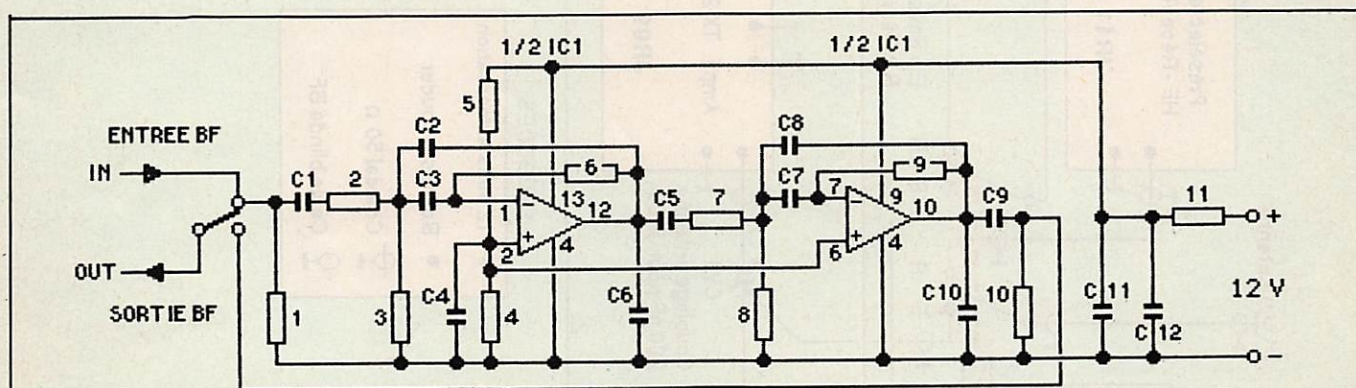

IC1 = LM747 ou $\mu\text{A}747$

| | |
|-----------------------------|--------------------------|
| C1 = 470 nF | R1/10 = 47 k Ω |
| C2/3/7/8/12 = 10 nF | R2/4/5/7 = 39 k Ω |
| C5 = 100 nF | R3/8 = 4,7 k Ω |
| C11 = 10 μF | R6/9 = 150 k Ω |
| C9/6/4/10 = 1 μF | R11 = 100 Ω |

Figure 4 : Schéma et composants

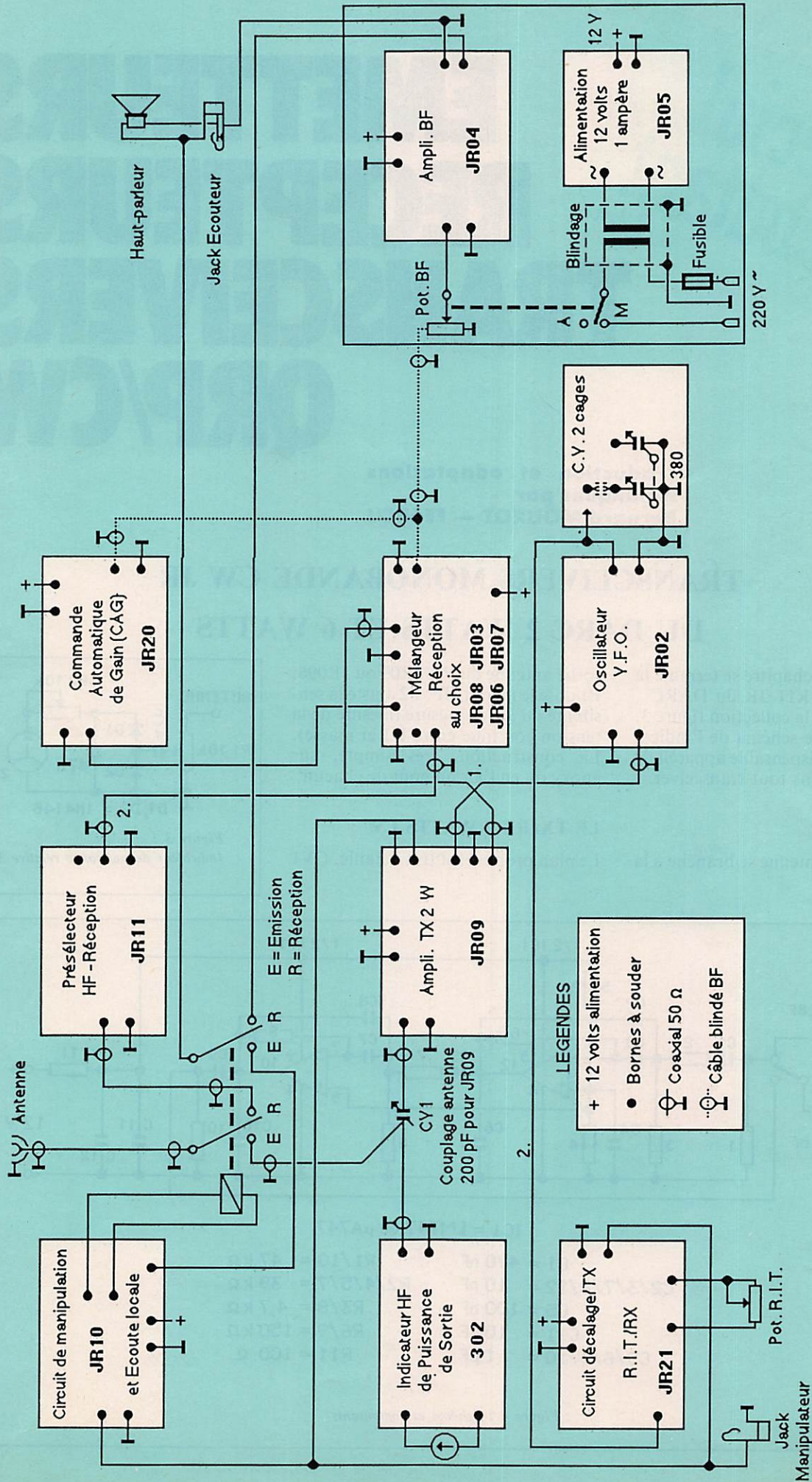

Figure 1 :
Transceiver 2 watts QRP série JR

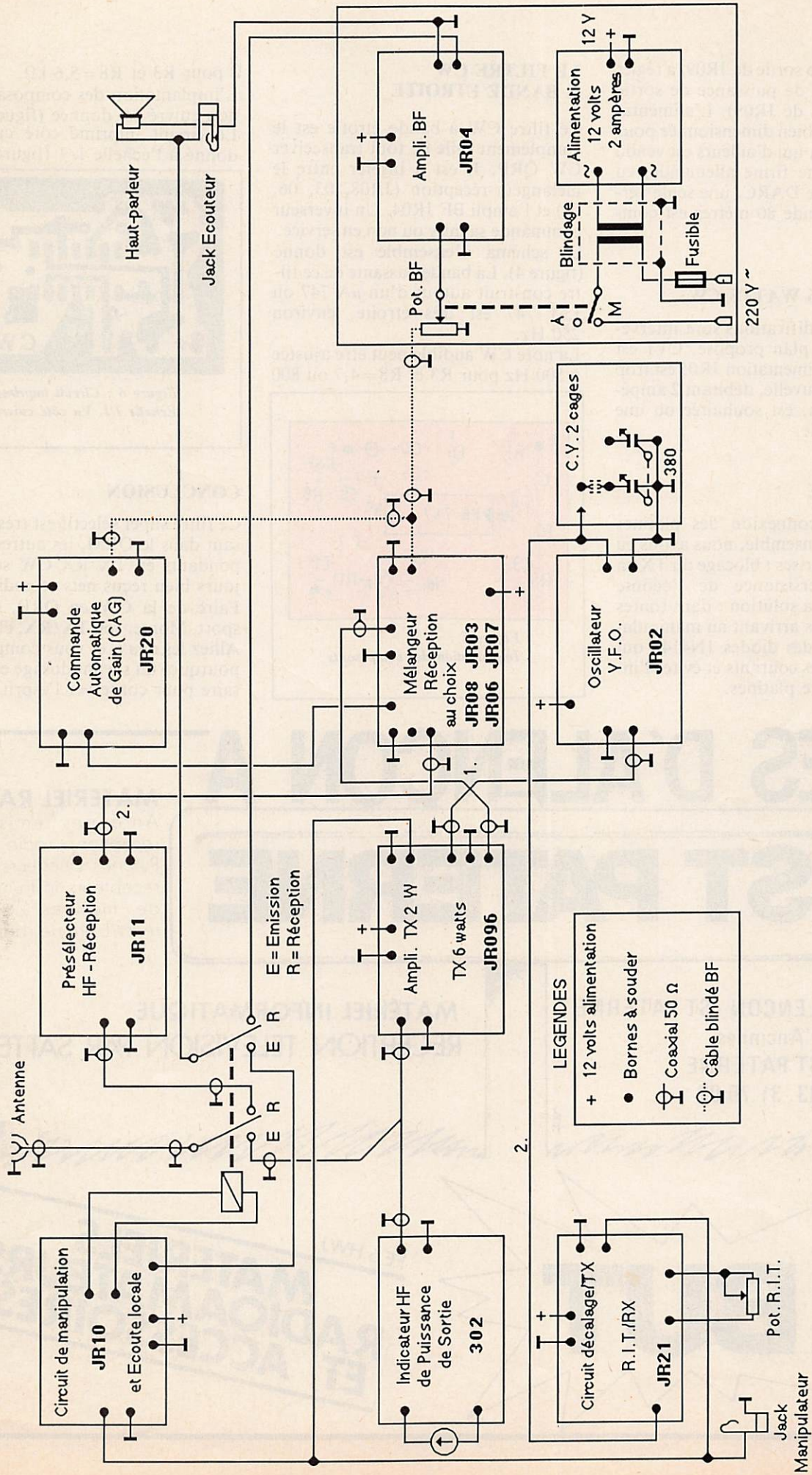

Figure 2 :
Transceiver 6 watts QRP série JR

est rajouté à la sortie de JR09, à régler au maximum de puissance de sortie (voir réglages de JR09). L'alimentation JR05 est bien dimensionnée pour ce transceiver, qui d'ailleurs est vendu en kit par une firme allemande, en accord avec le DARC, une seule version monobande 80 mètres est commercialisée.

LE TX/RX 6 WATTS CW

Quelques modifications sont intervenues dans le plan proposé. CV1 est supprimé, l'alimentation JR05 est trop juste ; une nouvelle, débitant 2 ampères maximum, est souhaitée ou une bonne batterie.

REMARQUE

Lors de la connexion des platines JR10, JR21 ensemble, nous avons eu quelques surprises : blocage du TX en émission, persistance de l'écoute locale CW. La solution : dans toutes les connexions arrivant au manipulateur, insérer des diodes 1N4148 qui vont diriger les courants et éviter l'interaction entre platines.

LE FILTRE CW A BANDE ETROITE

Ce filtre CW à bande étroite est le complément utile de tout transceiver CW QRP. Il est à insérer entre le mélangeur-réception (JR08, 03, 06, 07) et l'ampli BF JR04. Un inverseur commande sa mise ou non en service. Le schéma d'ensemble est donné (figure 4). La bande passante de ce filtre construit autour d'un μA 747 ou LM 747 est très étroite, environ 250 Hz.

La note CW audible peut être ajustée à 500 Hz pour R3 et R8 = 4,7 ou 800

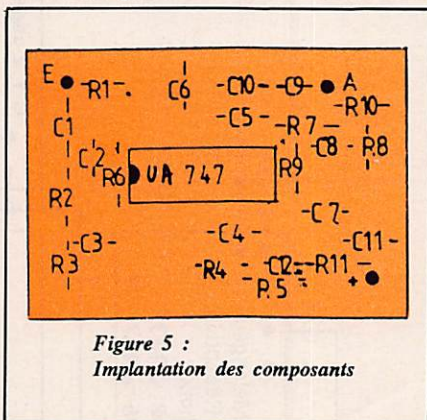

Figure 5 :
Implantation des composants

Ω pour R3 et R8 = 5,6 k Ω .

L'implantation des composants côté non cuivré est donnée (figure 5). Le circuit imprimé côté cuivre est donné à l'échelle 1/1 (figure 6).

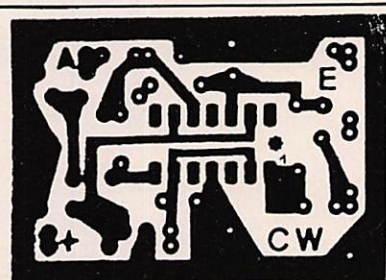

Figure 6 : Circuit imprimé.
Echelle 1/1. Vu côté cuivre.

CONCLUSION

Ce filtre super sélectif est très intéressant dans le QRM, les autres correspondants en TX/RX CW sont toujours bien reçus nets et audibles. Faire de la CW en QRP, c'est du sport. Monter son TX/RX, c'est bien. Alliez les deux, et vous comprendrez pourquoi un savant dosage est nécessaire pour conserver l'esprit OM.

PRES D'ALENÇON A

ST PATERNE

BUT ALENÇON - ST PATERNE
Route d'Ancinnes
72610 ST PATERNE
Tél. : 33. 31.76.02

MATÉRIEL INFORMATIQUE
RECEPTION TELEVISION PAR SATELLITE

MATERIEL RADIO

Antennes émission-réception, radio T.V./Pylones/Émetteurs-récepteurs/Instruments de mesures/Connecteurs/Librairie radio.

BUT

FE 6 HWJ

MATERIELS RADIOAMATEURS ET ACCESSOIRES

TESTEUR DE VULNERABILITE AU BROUILLAGE

Arno WEIDEMANN

Si vous avez l'intention d'acquérir un nouveau téléviseur ou une chaîne stéréo, ou encore un magnétoscope, vous allez être confronté au problème de la vulnérabilité de ce genre d'équipement aux perturbations électromagnétiques

pouvant résulter du fonctionnement d'un émetteur à proximité de l'appareil.

Les organismes officiels recommandent aux industriels d'appliquer

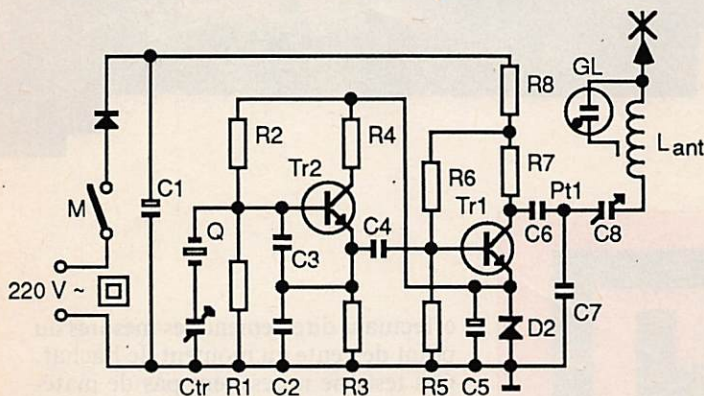

LISTE DES COMPOSANTS

Q = quartz 3,5 - 3,8 MHz
M = manipulateur
Tr2 = BC107
Tr1 = BF458/459
D1 = diode 1000 V/1 A
D2 = Zener 15 - 18 V/1 W

GL = ampoule néon
Lant = self antenne environ 230 µH
Ctr = 10 - 50 pF (à n'utiliser que si l'on souhaite un réglage fin de la fréquence)

R1 = 50 K 1/10 W
R2 = 50 K 1/10 W
R3 = 1,5 - 2,2 k 1/4 W
R4 = 50 - 100 1/10 W
R5 = 10 k 1/10 W
R6 = 100 k 1/4 W
R7 = 3,3 k 4 W
R8 = 3,3 k 4 W

C1 = 10 µ 380 V
C2 = 150
C3 = 400
C4 = 1 n
C5 = 10 - 50 µ 25 V
C6 = 1 n 1000 V
C7 = 150 - 200 300 V
C8 = 50 - 100 ajustable

DIPOLE OF DELIGHT

Les dipôles bien connus monobandes et multibandes sans trappe, avec BALUN capacitif pour câble coaxial de 50 ohms de longueur quelconque. Des antennes utilisables sans boîtier d'accord garantissant toujours un bon TOS. Les nombreux amateurs français qui l'utilisent en sont totalement satisfaits.

Références : Mégahertz décembre 85, article dans Mégahertz juin 86.

PRIX NOUVEAUX d'avril 1987 GM3HAT

| Modèle et bandes MHz | Longueur | Puissance HF | Prix * |
|----------------------|----------|-----------------|--------|
| DD 7/14/21/28 L | 21 m | 1 kW de sortie | £ 64 |
| MP DD 7/14/21/28 L | 21 m | 100 W de sortie | £ 32 |
| DD 3.65/7 | 42 m | 1 kW de sortie | £ 70 |
| MP DD 3.65/7 | 42 m | 100 W de sortie | £ 38 |
| DD 7/21 | 21 m | 1 kW de sortie | £ 42 |
| DD 10/18/24 | 15 m | 1 kW de sortie | £ 62 |
| DD 14/21 | 10,7 m | 1 kW de sortie | £ 48 |
| MP DD 14/21 | 10,7 m | 100 W de sortie | £ 25 |
| DDM 10 | 15 m | 1 kW de sortie | £ 37 |
| DDM 14 | 10,7 m | 1 kW de sortie | £ 24 |
| MP DDM 14 | 10,7 m | 100 W de sortie | £ 13 |
| DDM 21 | 7 m | 1 kW de sortie | £ 20 |
| MP DDM 21 | 7 m | 100 W de sortie | £ 12 |
| DDM 27 | 5,6 m | 1 kW de sortie | £ 19 |
| MP DDM 27 | 5,6 m | 100 W de sortie | £ 11 |
| DDM 28 | 5,5 m | 1 kW de sortie | £ 19 |
| MP DDM 28 | 5,5 m | 100 W de sortie | £ 11 |

Pour la France MANDAT POSTAL INTERNATIONAL obligatoire.

Pour les autres pays, un chèque personnel dans n'importe quelle devise, montant suivant cours du jour de la £ Sterling.

* Compris DIRECT POSTE par avion, peut-être TVA en plus.

Propriétaire : Maurice C Hately, M Sc, MIEE, GM3 HAT depuis 1950, Chartered Electrical Engineer.

HATELY ANTENNA TECHNOLOGY

1 Kenfield Place, ABERDEEN, AB1 7 UW, SCOTLAND, G.B.

UN PREAMPLIFICATEUR POUR LES VHF OU UHF



- A faible bruit < 1dB
- A grand gain 15 - 23 dB
- A vox incorporé (3 - 300 W)
- Etanche
- Fiable
- Robuste

6 RAISONS POUR VOUS CONVAINCRE !



F 8 ZW - Tél. 88.78.00.12 - Téléc. : 890 020 F 274
118, rue du Maréchal Foch - 67380 LINGOLSHEIM

ABONNEZ-VOUS!

voir page 66

des mesures élémentaires de blindage lors de la conception d'équipements nouveaux, mais celles-ci ne s'appliquent qu'aux produits français qui ne représentent qu'une partie du parc en service.

Comment le consommateur peut-il se retrouver dans les feuilles de caractéristiques et avoir la certitude que son appareil ne sera pas perturbé ? L'auteur de cet article juge plus prudent de "séparer le bon grain de l'ivraie" en

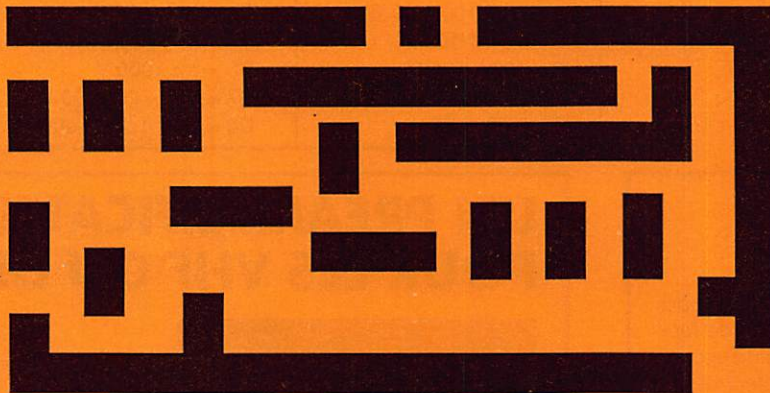
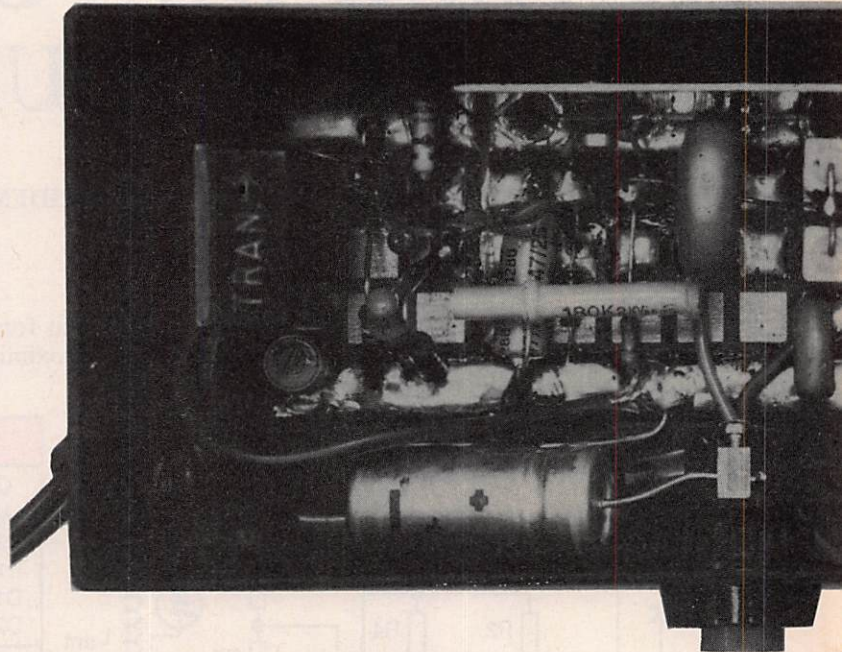

Le circuit imprimé

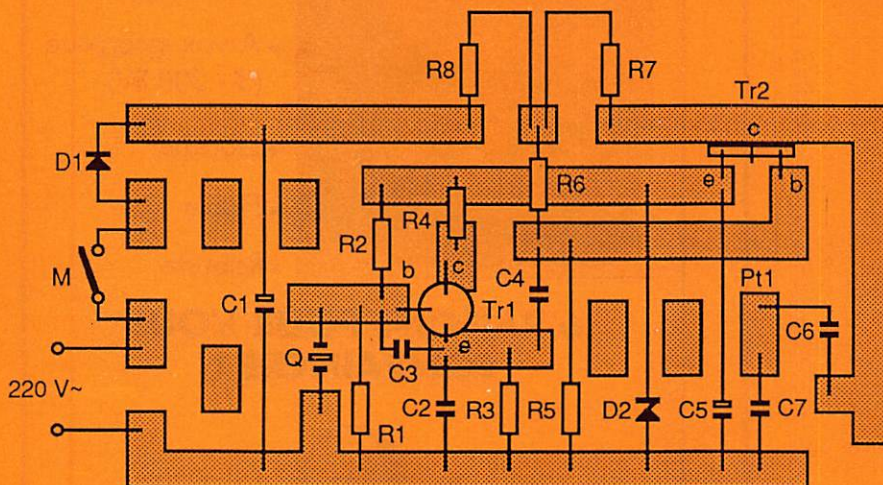

Implantation des composants

effectuant directement des mesures au point de vente au moment de l'achat. Ces tests ne nécessitent pas de matériel onéreux. Généralement, pour les VHF/UHF, un émetteur-récepteur portatif placé en mode émission à proximité de l'appareil à tester fera l'affaire. Un test analogue doit impérativement être effectué en ondes courtes en particulier lors de l'achat de magnétoscopes qui présentent la particularité d'être particulièrement sensibles dans la gamme de 0,1 à 8 MHz. Alors que les émetteurs-récepteurs 2 m et 70 cm sont très courants et faciles à se procurer, il n'existe, hormis quelques rares émetteurs utilisés pour les chasses au renard, pratiquement pas d'émetteurs portatifs compacts pour la bande des 80 mètres. Le présent exposé est destiné à combler cette lacune.

Les concepteurs de cet émetteur l'ont voulu simple et facile à fabriquer en série et, pour cette raison, ils ont refusé certains systèmes expérimentaux à transistors basse tension en montage symétrique qui eussent exigé un bloc d'alimentation lourd avec transformateur. La figure 1 montre le schéma de l'émetteur.

Un transistor de sortie vidéo BF 459 résistant à des tensions supérieures à 300 volts est alimenté en tension continue de 311 volts obtenue par redressement direct du secteur. Le point de fonctionnement à température stabi-

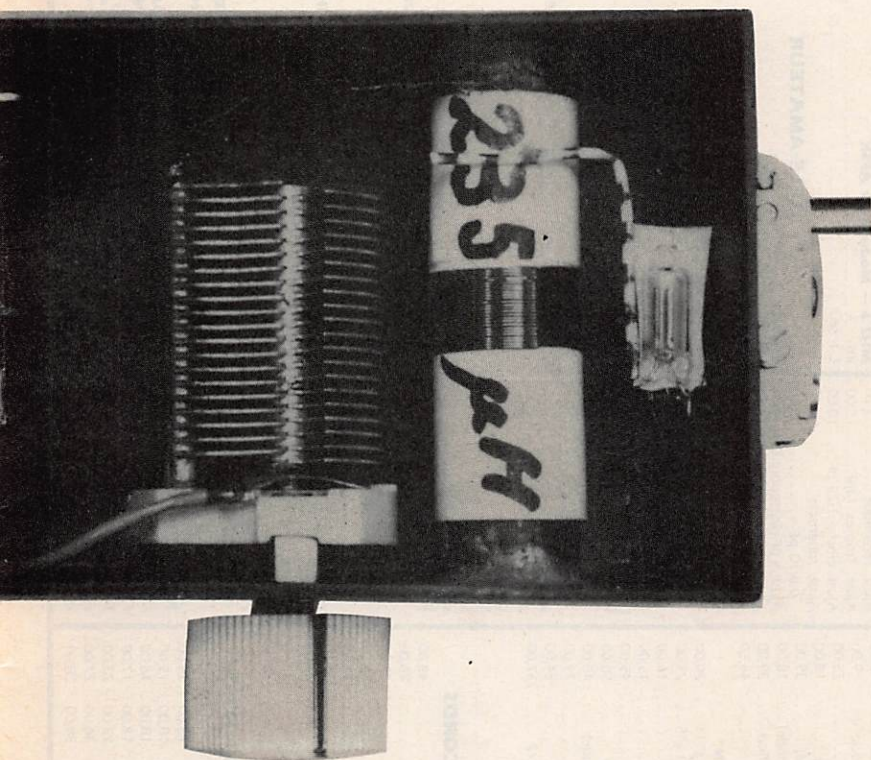

lisée crée un courant de repos de 25-30 mA qui alimente l'oscillateur à quartz par l'intermédiaire d'une diode Zener de 15-18 V/1W.

L'oscillateur, étant insensible aux vibrations, s'accommodera parfaitement d'un quartz de la série FT 243 que l'on peut trouver à très faible coût aux surplus. Après amplification, on au collecteur du transistor de puissance une tension de l'ordre de 200 volts. Le circuit d'antenne, qui se compose de l'antenne télescopique, de la self d'accord Lant et des condensateurs C7 et C8, augmente considérablement au plan de la tension, la puissance de 1 watt acheminée par C6. Une petite lampe au néon a l'une de ses extrémités soudée à la base de l'antenne et l'autre collée à proximité du côté opposé de la bobine Lant, l'alimentation s'effectuant par couplage capacitif. Cette lampe s'allumera lors de l'accord exact que l'on obtient en actionnant C8. Pour une antenne télescopique de 70 cm, l'inductance que la bobine doit présenter pour une bonne résonance est de l'ordre de 230 μ H. Si la longueur de l'antenne est différente, ou si l'on ne dispose pas d'appareil de mesure d'inductances, on pourra procéder de la façon suivante : placer le condensateur C8 en position médiane et connecter provisoirement la bobine Lant composée d'un enroulement monocouche de 120 spires sur un diamètre de 15 mm.

L'antenne étant développée, mettre l'appareil en marche et rechercher le signal sur un récepteur accordé dans la bande des 80 mètres. Introduire dans le bobinage un barreau de ferrite provenant du cadre d'un vieux récepteur à transistors, jusqu'à ce que le S-mètre indique une déviation maximum. Après l'avoir limée sur toute sa circonférence, cassez la tige de ferrite à la longueur voulue, et collez-la dans la position déterminée précédemment. Il ne reste plus qu'à effectuer un réglage fin du condensateur variable.

REALISATION

La platine en résine époxy ressemble à celles des maquettes de laboratoire où les composants sont directement soudés sur les pastilles cuivrées. Le transistor de puissance sera installé sur un radiateur en L, soudé sur les pastilles de grande taille prévues à cet effet. Le choix des composants n'est pas critique et des "fonds de tiroirs" feront l'affaire dans la plupart des cas. ATTENTION : il faudra être extrêmement prudent lorsque le montage sera alimenté à cause des 311 volts continus et il est recommandé d'utiliser un petit transformateur d'isolement 220/220. Après installation définitive dans le boîtier en plastique, les risques de contact accidentel ne subsistent qu'au niveau de l'antenne, mais la double séparation capacitive constitue une protection largement suffisante. Notre prototype a été réalisé dans un boîtier construit en époxy cuivré sur une face. Après soudage des joints intérieurs, ce boîtier fut rempli de perchlorure de fer jusqu'à dissolution complète du cuivre et les cordons de soudure isolés par encollage.

Dans la pratique, ce petit appareil qui se monte en un week-end a donné de très bons résultats. Malgré la faible puissance (de l'ordre de 1 whf), il permet de tester en magasin le comportement d'un appareil face aux perturbations électromagnétiques.

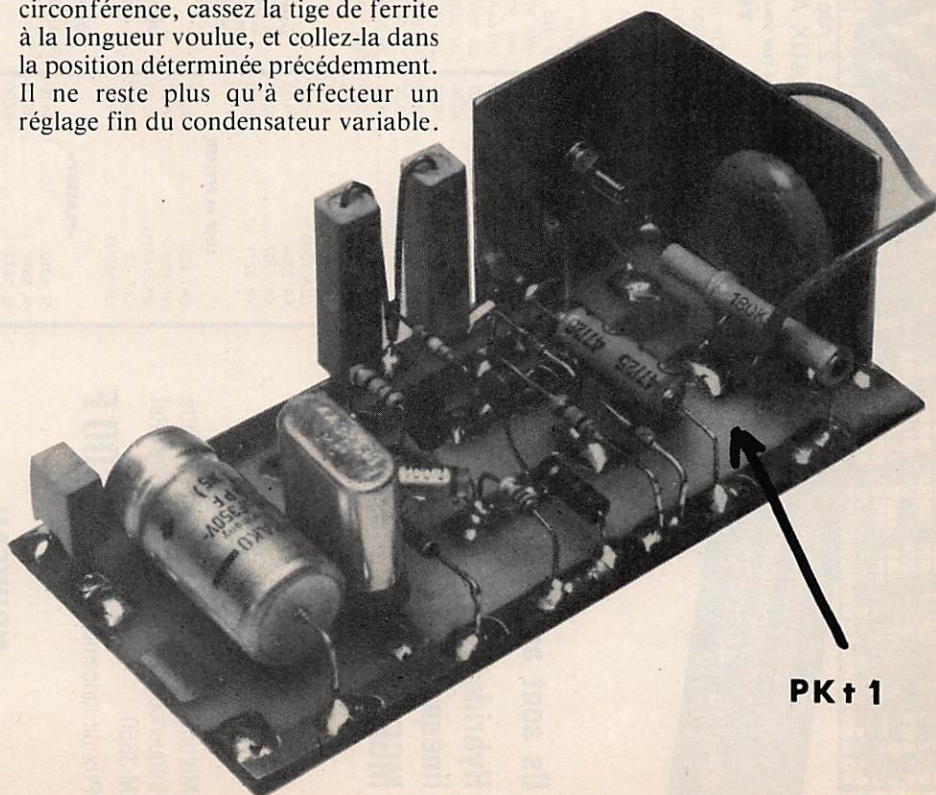

PK + 1

CHOILET COMPOSANTS ELECTRONIQUES

NOUVELLE ADRESSE
FACE A LA MAIRIE

BOUTIQUE A PARIS : 2 rue Emilio Castelar, 75012, tél.: 43.42.14.34.
MAGASINS ET BUREAUX A CHOLET : 90 rue St. Bonaventure, 49300, tél.: 41.62.36.70.

Adresser toute correspondance à :
BP 435 - 49304 CHOLET Cédex

Ils sont arrivés !!!
Hybrides 435 MHz
linéaires 15 W . . 680,00 F
MGF 1302 198 F

METEX

Multimètre digital. 20A. Capacité-mètre. fréquence-mètre. Transistor mètre. Réf. M 3650.

Prix de lancement . . **998,00 F**

NOUVEAU

Fréquence-mètre 1 GHz
Kit complet avec coffret **765,00**
(au lieu de 850 F)

Décodeur RTTY

Filtres actifs :
Le Kit **250,00**

TRANSFOS TORIQUES ILP

PLESSEY

Consultez-nous.
TOUS LES PRODUITS REFERENCES AU CATALOGUE 85-86 PLESSEY, LIVRABLES AVEC DELAIS.

| | | | | | |
|---|---|--|---|---|--|
| <p>CIRCUITS INTEGRES</p> <p>AV3 1015(UART) 60,00 CA 3130 14,00 ICL 8038 62,00 LF 351-356 7,00 LF 353 - 357 8,00 MC 3396P 45,00 MC 6802 35,00 MC 6821 20,00 MC 6844 55,00 MC 145 104 45,00 MC 145 106P 48,00 MC 145 151P 95,00 NE 564 47,00 NE 567 DIL 15,00 NE 571 40,00 SO 41P 18,90 SO 42P 19,00 TAA 611 12,00 TAA 661 18,00 TBA 1205 6,00 TBA 810 12,00 TBA 820 6,50 TDA 7000 33,00 XR 2206 62,00 XR 2207 50,00 XR 2211 56,00</p> <p>UHF et HYPER</p> <p>BAT 15D 185,00 NE 85637 48,00 PC 1651G 18,00 CFY 13 168,00 NE 645-35 116,00</p> | <p>TRANSISTORS</p> <p>BDX 18 13,00 BF 900 - BF 961 7,00 BF 960 9,00 BF 981-982 12,00 BFR 91 8,00 BFR 96 16,00 BFR 90 9,80 BU 126-208 28,00 J 310 6,00 U 310 38,00 MRF 559 39,00 MRF 901 18,00 VN 66AF 14,00 ZN 2369 3,20 ZN 3553 24,00 ZN 3772 18,00 ZN 3866 - 400 MHz 22,00 ZN 4416 13,00 ZN 5109 22,00 3SK 124 18,00</p> <p>ÉMISSION</p> <p>VHF 150 MHz - 13,5 V</p> <p>CCE 144-3 - 0,3/4 W 48,00 MRF 247 665,00 Hybride 15 W 390,00 ZSC1946 4/40 W 185,00</p> <p>UHF 450 MHz - 13,5 V</p> <p>CCE 435-1,5 - 0,31/5W 75,00</p> <p>UHF 1,3 GHz - 13,5 V</p> <p>CC 1300-1 116,00 CC 1300-2 150,00</p> <p>MÉLANGEURS</p> <p>CB 303 M1 110,00 CB 303 M4 320,00 CB 346 M1 290,00</p> <p>PONT</p> <p>35A-200V 36,00</p> <p>DIODES HF</p> <p>BA 102 3,00 BB 105-106-109 3,00 BB 205-209-229 3,00 BB 204 9,00 IN 21C 30,00</p> <p>RÉGULATEURS (TO 220)</p> <p>Positifs 78 xx 8,00 Négatifs 79 xx 9,00 05-12-15-18-24 V 8,00 05-12-15-18-24 V 9,00</p> | <p>CONNECTEURS</p> <p>SUBCLIC</p> <p>KMC9 24,00 KMC7 15,00 KMC12 12,00 KMC13 28,00</p> <p>SUBVIS-RIM</p> <p>..... NC</p> <p>UHF</p> <p>PL 259 SERLOCK 12,80 SO 239 Téflon 12,80 NC 558 (coudée) 22,00 PL 258 (SO-50) 10,00 PL 258 Téflon 27,00 NC 563 (PL-PL) 20,00 45,00 65,00</p> <p>BNC</p> <p>UG 880 50 Ω Ø5 10,00 UG 260 U 75 Ω Ø5 10,00 UG 959 U 50 Ω Ø11 30,00 UG 290 U - socle 10,00 UG 1094 U - socle vis 9,00 UG 913 U 25,00 UG 914 U (P-F) 18,00 UG 491 U (M-M) 39,00 UG 306 BU (coudée) 18,00 UG 305 BU Téflon 39,00 44,50</p> <p>"N"</p> <p>UG 21 U 50 Ω Ø11 20,00 UG 536 U 50 Ω Ø5 29,00 UG 58 U 16,00 UG 23 U 15,00 UG 29 U (F-F) 45,00 UG 57 U (M-M) 50,00 UG 27 CU (coudée) 48,00 UG 28 U "T" 79,00 UG 107 BU "T" 84,00 UG 167DU Ø22 237,00</p> | <p>BOITIERS HF</p> <p>19 modèles en stock. Consultez notre tarif.</p> <p>QUARTZ</p> <p>Sur commande, délais 1 mois environ. Nous consulter sur les modèles en stock.</p> <p>CONDENSATEURS</p> <p>bypass à souder : 5 pF 1,00 1 nF 1,50 traversés téflon 1,50 Céramiques standards 1,00 Céramiques multicouches (1 nF à 0,1 nF) 2,00 Céramiques disques H.T. 4,7 nF 500 V 4,00 Chips ronds (1 nF) 1,00 Chips trapèzes 1,00 Ajust. céramique 3,20 Ajust. Transer 13pF 15,00 Ajust. cloche 2125 pF 10,00 Ajust. Johanson 50,00 0,8/10 pF 18,00 Ajust. 5 pF picots pour CI 4,00 Ajust. mica 60 pF 10,00 Ajust. RTC 5,00 CO10 14,50 CO50 15,00 CO70 100 pF 15,00</p> <p>TEFLON CUIVRE</p> <p>Double face 8/10, le dm² 96,00</p> <p>TORES ET SELFS</p> <p>4C6 Ø36 35,00 4C6 Ø14 7,00 perles 0,50 VK 200 2,50 Selfs surmoulées : selfs disponibilité 6,00 prix uniforme 6,00</p> <p>NEOSID</p> <p>POTS 7 x 7 et 10 x 10</p> <p>BLINDÉS A BOBINER</p> <p>75F 10b 10SF10B 10,00 75F 40 ou 10SF 40 10,00 75F 100b OU 10SF 100b 10,00 7F 2 10,00 7F 10B 10,00 15F 100b 12,00 15-2F 100b 20,00</p> <p>MANDRIN Ø5,5 + NOYAU</p> <p>F10B : 0,5/12 MHz 3,00 F20 : 5/25 MHz 17,00 F40 : 8/60 MHz 23,00 F100B : 20/200 MHz la pièce 3,00</p> | <p>MONTAGES DIVERS MEGAHERTZ</p> <p>MHZ 7 - Alimentation SRC 301 Kit Régul. 237,00 transfo. 400 VA 320,00 cond. 47 000 uF/40 V 120,00 coffret 280,00</p> <p>INFORMATIQUE</p> <p>MHZ 6 - Interface RTTY ZX 81 KIT 270,00 C.I. seul 36,00</p> <p>MHZ 17 - Interface ORIC Kit 153,00</p> <p>POUR TOUT MICRO-ORDINATEUR</p> <p>MHZ 5 - EIR Morse KIT 59,00 C.I. seul 18,00</p> <p>MHZ 6 - Démodulateur RTTY KIT 130,00 C.I. seul 18,00</p> <p>MHZ 6 - Modulateur AFSK KIT 120,00 C.I. seul 21,00</p> <p>TÉLÉ-AMATEUR</p> <p>MHZ 11 - FIDJO - F6FJH Convertisseur TVA KIT avec coffret 296,00 C.I. seul 46,00</p> <p>Émetteur TVA KIT avec coffret et module (et Oz) 140,00 C.I. seul 76,00 Coffret émetteur 83,00 Relais Takamisawa 24,00</p> <p>HF - VHF - UHF</p> <p>MHZ 1-2-3 Transverter 144/Déca (Nouvelle version) [FTELO-F6DNZ] KITS 200,00 Oscillateur 530,00 Affichage 190,00</p> <p>MHZ 29 - Récepteur VHF - FM KIT 540,00 Coffret 295,00</p> <p>MHZ 17 - Synthétiseur VHF universel [FIDJO-F6FJH] KIT (sans module) 670,00 Moduleur 45,00 Eeprom seule programmée 120,00 C.I. seul 53,00</p> <p>MHZ 20 - Transceiver 144-148 [FIDJO-F6FJH] KIT récepteur synthétisé 120,00 Supplément moduleur et driver émission 310,00 Mémoire programmée 120,00 Coffret percé 260,00</p> | <p>TARIF COMPLET SUR DEMANDE</p> <p>Joindre 15 F pour frais, remboursables au premier achat.</p> <p>VENTE PAR CORRESPONDANCE Attention il y a d'autres KITS en préparation...</p> <p>Nos kits sont livrés CI compris. Port recommandé - 25,00 F pour composants, franco pour commande de plus de 450 F et inférieurs à 1 kg. Prix TTC valables pour les quantités en stock et susceptibles de varier en fonction des réapprovisionnements et du Coût (reemboursement : + 21,60 Francs.</p> |
|---|---|--|---|---|--|

Ephémérides

 SATELLITES " AMATEURS " : ELEMENTS ORBITAUX

 ABBREVIATIONS

(1) ELEMENTS DE REFERENCE INITIAUX :
 AN, JOUR : EPOQUE DE REFERENCE (T.U.)
 INCL : INCLINAISON (DEGRES)
 ARNA : ASCENSION DROITE DU NOEUD ASCENDANT (DEGRES)
 EXC : EXCENTRICITE
 APER : ARGUMENT DU PERIGEE (DEGRES)
 AMOY : ANOMALIE MOYENNE (DEGRES)
 MMOY : MOUVEMENT MOYEN (PER. ANOM. PAR JOUR T.U.)
 DMOY : DERIVEE PREMIERE DE MMOY

(2) ELEMENTS COMPLEMENTAIRES
 PAND : PERIODE ANOMALISTIQUE (JJOURS T.U.)
 A : DEMI-GRAND AXE (KM)
 A-RT : A - RAYON TERRESTRE
 TPER : EPOQUE DU PERIGEE (JOURS T.U.)

(3) ELEMENTS NODAUX
 (*TNA, *LWN SEULS SIGNIFICATIFS
 POUR LES SATELLITES D'EXCENTRICITE NOTABLE)
 PNOD : PERIODE NODALE (JOURS T.U.)
 *TNA : EPOQUE DU NOEUD ASCENDANT
 *LWN : LONGITUDE OUEST DE CE NOEUD ASCENDANT
 DLWN : ECART DE LONGITUDE ENTRE N.A. SUCCESSIFS
 DLND : " " " " N.A. ET N.D. SUIVANT
 (N.A.=NOEUD ASCENDANT; N.D.= NOEUD DESCENDANT)

| NOM | * F J 1 2 * | * R S 7 * | * U D 9 * | * U D 11 * |
|------|-------------|-------------|-------------|-------------|
| AN | 1987 | 1987 | 1987 | 1987 |
| JOUR | 24.55937062 | 29.31126671 | 29.44933056 | 26.21694063 |
| INCL | 50.0183 | 82.9609 | 97.6520 | 98.1210 |
| ARNA | 106.8371 | 336.5197 | 42.7744 | 94.7140 |
| EXC | 0.0011218 | 0.0020074 | 0.0002929 | 0.0012929 |
| APER | 278.2847 | 216.1023 | 21.6919 | 179.4443 |
| AMOY | 81.6713 | 143.3683 | 338.4441 | 180.6797 |
| MMOY | 12.4439360 | 12.0869999 | 15.2917806 | 14.6210054 |
| DMOY | -0.00000025 | 0.00000013 | 0.00001343 | 0.00000015 |
| PAND | 0.08036043 | 0.08273352 | 0.06539461 | 0.06839475 |
| A | 7863.5 | 8017.7 | 6953.3 | 7061.5 |
| A-RT | 1485.3 | 1639.5 | 475.1 | 683.3 |
| TPER | 24.54113967 | 29.27820357 | 29.38785162 | 26.18261412 |
| PNOD | 0.08031477 | 0.08277285 | 0.06543655 | 0.06843556 |
| *TNA | 24.55935205 | 29.31124228 | 29.44930811 | 26.21691735 |
| *LWN | 217.8211 | 263.5025 | 247.0875 | 108.3014 |
| DLWN | 29.2394 | 29.9252 | 23.5542 | 24.6368 |
| DLND | 194.6197 | 194.9626 | 191.7771 | 192.3184 |

* U D 11 * : * AVRIL *1987; STATION : * BOURGES *, LONGITUDE EST : 2.3, LATITUDE NORD : 47.1, ALTITUDE : 50. METRES

| APPARITION/ DISPARITION | APPARITION/ DISPARITION | APPARITION/ DISPARITION | APPARITION/ DISPARITION |
|---------------------------|---------------------------|---------------------------|---------------------------|
| J H M AZ/ J H M AZ | J H M AZ/ J H M AZ | J H M AZ/ J H M AZ | J H M AZ/ J H M AZ |
| 15: 8:26, 50/15: 8:32,111 | 15:10: 2, 17/15:10:14,185 | 15:11:40,352/15:11:50,241 | 15:19:32,110/15:19:42, 8 |
| 15:21: 8,164/15:21:20,346 | 15:22:48,228/15:22:56,314 | 16: 9: 2, 30/16: 9:12,143 | 16:10:40, 7/16:10:52,206 |
| 16:12:18,345/16:12:26,266 | 16:19:38, 51/16:18:40, 33 | 16:20:10,125/16:20:20, 0 | 16:21:46,186/16:21:58,338 |
| 16:23:28,257/16:23:32,293 | 17: 3: 6, 70/17: 8: 9, 83 | 17: 9:40, 23/17: 9:52,173 | 17:11:18,359/17:11:28,231 |
| 17:12:58,323/17:13: 0,304 | 17:19:12, 90/17:19:20, 11 | 17:20:46,151/17:20:58,351 | 17:22:26,218/17:22:36,331 |
| 18: 8:42, 48/18: 8:50,123 | 18:10:16, 13/18:10:30,194 | 18:11:56,349/18:12: 4,260 | 18:19:48,115/18:19:58, 5 |
| 18:21:24,173/18:21:36,343 | 18:23: 4,235/18:23:12,312 | 19: 9:19, 27/19: 9:28,152 | 19:10:56, 3/19:11: 6,220 |
| 19:12:34,343/19:12:40,285 | 19:13:52, 70/19:18:58, 14 | 19:20:24,140/19:20:36,356 | 19:22: 2,195/19:22:14,335 |
| 20: 8:20, 51/20: 8:26,109 | 20: 9:56, 19/20:10: 8,182 | 20:11:34,354/20:11:44,239 | 20:13:14,321/20:13:14,321 |
| 20:19:28, 94/20:19:36, 9 | 20:21: 2,160/20:21:14,348 | 20:22:42,226/20:22:50,316 | 21: 8:56, 32/21: 9: 6,140 |

21:10:34, 9/21:10:46,203
 21:21:40,183/21:21:52,339
 22:11:12,359/22:11:22,228
 22:22:19,204/22:22:30,332
 23:19:42,113/23:19:52, 6
 24:10:50, 5/24:11: 0,216
 24:21:56,192/24:22: 8,336
 25:11:28,355/25:11:38,236
 25:22:36,224/25:22:44,317
 26:18:26, 51/26:18:28, 33
 27: 9:28, 26/27: 9:40,167
 27:20:34,145/27:20:46,354
 28:11:44,351/28:11:54,242
 29: 9: 6, 30/29: 9:16,145
 29:20:14,127/29:20:24,359
 30: 9:44, 22/30: 9:56,175
 30:20:50,154/30:21: 2,350
 31:12: 0,348/31:12: 8,260
 32: 9:22, 27/32: 9:32,154
 32:20:28,142/32:20:40,355
 33:11:38,352/33:11:48,240
 34: 9: 0, 31/34: 9:10,142
 34:20: 8,123/34:20:18, 0
 35: 9:38, 24/35: 9:50,172
 35:20:44,150/35:20:56,352
 36:11:54,349/36:12: 2,258
 37: 9:16, 28/37: 9:26,151
 37:20:22,139/37:20:34,357
 38:11:32,354/38:11:42,237
 38:22:40,226/38:22:48,317
 39:18:30, 50/39:18:32, 33
 40: 7:53, 71/40: 8: 0, 38
 40:19: 4, 88/40:19:12, 12
 41:10:10, 16/41:10:22,190
 41:22:56,233/41:23: 4,314
 42:18:44, 68/42:18:48, 31
 43: 8:12, 53/43: 8:18,108
 43:19:20, 91/43:19:28, 9
 44:10:26, 11/44:10:38,199
 44:21:32,173/44:21:44,341
 45:12:42,340/45:12:48,284
 46: 8:28, 51/46: 8:34,113
 46:21:10,165/46:21:22,346
 47:12:20,344/47:12:28,265
 47:23:30,258/47:23:34,294
 48:13: 0,321/48:13: 2,302
 49: 8:42, 35/49: 8:52,135

21:12:12,346/21:12:20,264
 21:23:22,255/21:23:28,310
 22:12:50,340/22:12:56,286
 23: 3:36, 49/23: 8:44,130
 23:21:18,170/23:21:30,344
 24:12:28,343/24:12:34,284
 24:23:40,276/24:23:42,293
 25:13: 8,322/25:13:10,304
 26: 8:50, 33/26: 9: 0,137
 26:19:58,119/26:20: 8, 2
 27:11: 6, 0/27:11:16,225
 27:22:12,201/27:22:24,333
 28:19:36,111/28:19:46, 7
 29:10:44, 6/29:10:56,208
 29:21:50,189/29:22: 2,337
 30:11:22,356/30:11:32,233
 30:22:30,221/30:22:38,319
 31:19:52,116/31:20: 2, 3
 32:11: 0, 2/32:11:10,222
 32:22: 6,198/32:22:18,334
 33:19:30,108/33:19:40, 8
 34:10:38, 8/34:10:50,205
 34:21:44,135/34:21:56,338
 35:11:16,358/35:11:26,230
 35:22:22,206/35:22:34,331
 36:19:46,114/36:19:56, 5
 37:10:54, 3/37:11: 4,218
 37:22: 0,194/37:22:12,335
 38:13:12,321/38:13:12,321
 39: 8:54, 32/39: 9: 4,140
 39:20: 2,121/39:20:12, 1
 40: 9:32, 25/40: 9:44,169
 40:20:38,147/40:20:50,353
 41:11:48,350/41:11:56,255
 42: 3:10, 30/42: 9:20,143
 42:20:16,136/42:20:28,353
 43: 7:48, 21/43:10: 0,178
 43:20:54,156/43:21: 6,349
 44:12: 4,347/44:12:12,261
 44:23:14,255/44:23:20,312
 45:13:58, 36/45:19: 6, 12
 46:10: 4, 17/46:10:16,187
 46:22:50,230/46:22:58,315
 47:13:38, 68/47:18:42, 31
 48: 3: 6, 54/48: 8:10, 90
 48:19:14, 39/48:19:22, 10
 49:10:20, 13/49:10:32,195

21:18:32, 51/21:18:34, 33
 22: 8: 0, 70/22: 8: 2, 38
 22:19: 6, 89/22:19:14, 12
 23:10:12, 15/23:10:24,191
 23:22:58,233/23:23: 6,313
 24:18:46, 69/24:18:50, 32
 25: 8:14, 52/25: 8:20,108
 25:19:22, 92/25:19:30, 9
 26:10:28, 11/26:10:40,200
 26:21:34,179/26:21:46,340
 27:12:44,341/27:12:50,235
 28: 8:30, 50/28: 8:36,113
 29:21:12,166/29:21:24,345
 29:12:22,344/29:12:30,266
 29:23:34,275/29:23:36,293
 30:13: 2,322/30:13: 4,304
 31: 8:44, 34/31: 8:54,135
 31:21:28,176/31:21:40,342
 32:12:38,342/32:12:44,284
 33: 8:24, 51/33: 8:30,111
 33:21: 6,163/33:21:18,347
 34:12:16,345/34:12:24,264
 34:23:26,257/34:23:30,294
 35:12:54,339/35:12:58,303
 36: 8:40, 49/36: 8:48,133
 36:21:22,172/36:21:34,343
 37:12:32,342/37:12:38,233
 38: 8:18, 52/38: 8:24,110
 39:19:26, 93/38:19:34, 8
 39:10:32, 9/39:10:44,202
 39:21:38,182/39:21:50,340
 40:11:10,359/40:11:20,227
 40:22:16,203/40:22:28,333
 41:19:40,112/41:19:50, 6
 42:10:48, 5/42:10:58,214
 42:21:54,191/42:22: 6,337
 43:11:26,355/43:11:36,234
 43:22:34,223/43:22:42,318
 44:18:24, 50/44:18:26, 33
 45: 9:26, 27/45: 9:36,157
 45:20:32,144/45:20:44,354
 46:11:42,351/46:11:52,241
 47: 9: 4, 31/47: 9:14,145
 47:20:12,125/47:20:22,359
 48: 9:42, 23/48: 9:54,175
 48:20:48,152/48:21: 0,351
 49:11:58,347/49:12: 6,259

21:20: 4,122/21:20:14, 1
 22: 9:34, 24/22: 9:46,170
 22:20:40,148/22:20:52,353
 23:11:50,350/23:12: 0,245
 24: 9:12, 29/24: 9:22,148
 24:20:20,130/24:20:30,358
 25: 3:50, 21/25:10: 2,179
 25:20:56,157/25:21: 8,349
 26:12: 6,347/26:12:14,262
 26:23:16,254/26:23:22,311
 27:19: 0, 87/27:19: 8, 13
 28:10: 6, 16/28:10:18,188
 28:22:52,231/28:23: 0,314
 29:13:40, 68/29:18:44, 32
 30: 8: 8, 53/30: 8:14,107
 30:19:16, 91/30:19:24, 10
 31:10:22, 12/31:10:34,197
 31:23: 8,237/31:23:16,312
 32:18:56, 70/32:19: 2, 13
 33:10: 0, 18/33:10:12,184
 33:22:46,228/33:22:54,315
 34:18:36, 51/34:18:38, 32
 35: 8: 4, 70/35: 8: 6, 89
 35:19:10, 39/35:19:18, 11
 36:10:16, 14/36:10:28,193
 36:23: 2,235/36:23:10,313
 37:18:50, 69/37:18:54, 31
 38: 9:54, 20/38:10: 6,181
 38:21: 0,159/38:21:12,348
 39:12:10,346/39:12:18,263
 39:23:20,256/39:23:26,311
 40:12:48,340/40:12:54,285
 41: 8:34, 50/41: 8:42,130
 41:21:16,169/41:21:28,344
 42:12:26,343/42:12:32,282
 42:23:38,276/42:23:40,294
 43:13: 6,321/43:13: 8,303
 44: 8:48, 34/44: 8:58,137
 44:19:56,118/44:20: 6, 2
 45:11: 4, 0/45:11:14,223
 45:22:10,200/45:22:22,334
 46:19:34,109/46:19:44, 6
 47:10:42, 7/47:10:52,210
 47:21:48,188/47:22: 0,338
 48:11:20,356/48:11:30,231
 48:22:26,208/48:22:36,319
 49:19:50,115/49:20: 0, 3

OFFREZ-VOUS... FAITES VOUS OFFRIR...

Un magnifique cadeau

Tout sur la propagation
des ondes en deux tomes.
auteur F8SH

Tome 1 + Tome 2 + port
165 F + 235 F + 21 F = 411 F

OFFRE SPECIALE 250 F

OFFRE SPECIALE Propagation des ondes Tome 1, Tome 2

Nom

Adresse

Ci-joint chèque de à retourner au Editions SORACOM, La Haie de Pan, 35170 BRUZ.

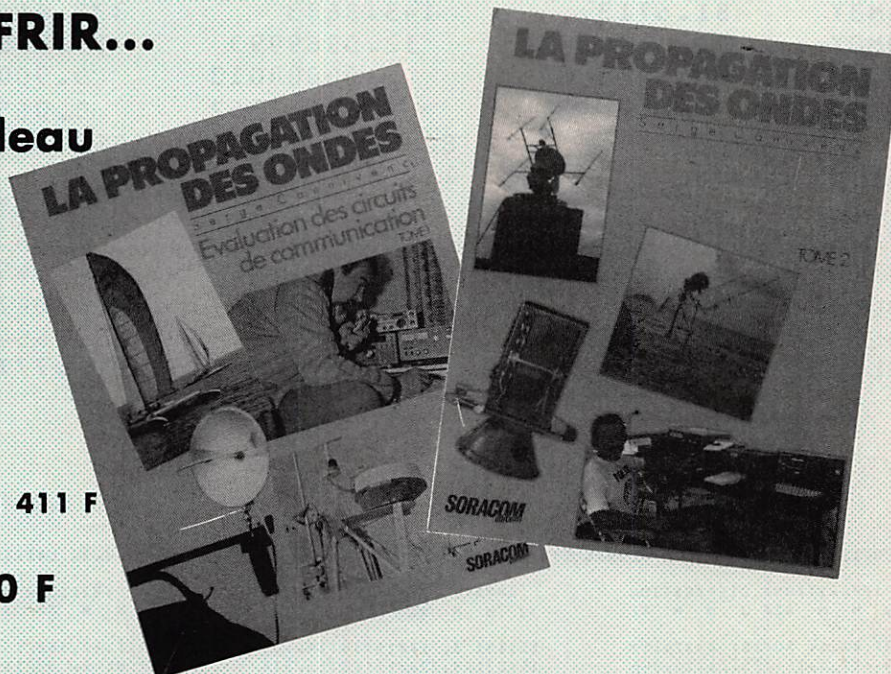

Nouvelles de l'espace

Michel ALAS — FC1OK

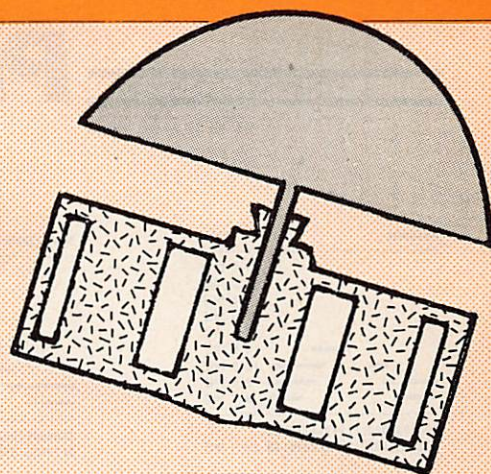

SOUVENIR SOUVENIR

Il y a maintenant 25 ans, le 1^{er} décembre 1961, le premier satellite radioamateur OSCAR 1 était lancé. Il inaugurerait une série de satellites qui allait permettre aux radioamateurs d'entrer, eux aussi, dans l'ère spatiale, 4 ans après que le premier engin conçu par l'homme, Spoutnik 1, ait commencé sa ronde autour de la terre.

L'idée de développer un satellite à l'usage des radioamateurs remonte à l'année 1959. A cette époque, dans la revue américaine QST, le premier article décrivant un satellite tirant son énergie de panneaux solaires et relayant des émissions radio y fut décrit. Toutefois, le lanceur restait à trouver. Cet article permit la cristallisation des bonnes volontés éparses sur le continent américain et aboutit, en 1960, à la création de l'organisation OSCAR (acronyme pour Orbiting Satellit Carrying Amateur Radio). Au départ, cette association était essentiellement composée d'amateurs dont l'activité professionnelle était en rapport avec l'espace ou les radiocommunications. Grâce à ces contacts privilégiés, il firent aboutir les démarches qui rendirent possible le lancement des premiers satellites OSCAR.

OSCAR 1

Il fut lancé le 12 décembre 1961 depuis la base américaine de Vandenberg en Californie à l'aide d'une fusée Thor Delta dont la fonction principale était d'envoyer un satellite de la série DISCOVERY (DISCOVERY 36). OSCAR 1 n'était pas un passager clandestin bien qu'il n'ait pas eu à payer son billet. Un mécanisme à ressort le désolidarisa du dernier étage du lanceur et un autre permit de mettre en route l'émetteur et de développer l'antenne fouet quart d'onde. Le satellite avait un poids total de 4 kilo et demi. Le satellite avait une périégée de 245 km avec une apogée de 471 km. Sa période était de 91 minutes. L'électronique embarquée était plus que

modeste. Elle consistait en un émetteur de télémétrie à trois étages (oscillateur sur 72.5 MHz, tampon 72.5 MHz suivi d'un doubleur à varactor sortant du 145 MHz). L'émetteur était modulé au niveau de l'oscillateur par la température régnant dans le satellite.

La technique de codage utilisée était très simple de façon à permettre de convertir les mesures reçues en valeur de température sans faire appel à des équipements sophistiqués. Il suffisait en effet de mesurer le temps qu'il fallait au satellite pour envoyer 10 signaux HI en morse pour qu'à l'aide d'une courbe on puisse en déduire la température. Ainsi par exemple, quand il fallait 40 secondes cela signifiait que la température était de 10 degrés, 10 secondes correspondant à 50 degrés. Il s'agissait plus d'un exploit de type sportif pour les nombreux amateurs autour du globe qui suivirent ainsi la température d'OSCAR 1.

L'alimentation consistait en 3 piles de 18 volts en parallèle ayant une capacité suffisante pour fournir au satellite son énergie pendant environ 21 jours.

OSCAR 1 connut un grand succès dans le monde entier. Il y eut au total plus de 5200 rapports de réception de la part de 570 radioamateurs répartis dans 25 pays. Le satellite opéra sans problèmes jusqu'au 30 décembre 1961. Il fut entendu pour la dernière fois le 3 janvier 1962 avant de brûler lors de sa rentrée dans l'atmosphère le 31 janvier 1962.

OSCAR 2

Il fut lancé de Californie comme OSCAR 1, le 2 juin 1962. Mis à part le fait que son émetteur radio était beaucoup plus efficace que celui de son prédécesseur, il lui était en tous points identique. Son orbite elliptique avait une périégée de 208 km et une apogée de 391 km et il faisait le tour de la terre en 90 minutes.

Il connut un franc succès avec plus de 6000 rapports d'écoute venant de 700

amateurs de tous pays. Le 20 juin 1962, soit environ 18 jours après son lancement, il arrêta d'émettre. Son observation par radar permit de voir qu'il disparut lors de sa rentrée dans l'atmosphère le 21 juin 1962 lors de sa 317 orbite.

Nous poursuivrons le mois prochain la saga des satellites OM.

DES PROBLEMES POUR FO-12

Les derniers satellites ont décidément plus de problèmes que leurs anciens. Fin novembre, FO-12, conçu par les amateurs japonais de la JAMSAT, a dû être arrêté pendant 8 jours pour permettre à sa batterie de se recharger. Ce satellite a, en moyenne, un bilan énergétique déficitaire. En d'autres termes, il consomme plus d'énergie que ne peuvent en fournir ses panneaux solaires. Les japonais continuent de le tester avant de le déclarer bon pour un service régulier.

TABLES DE PASSAGES DES SATELLITES

Un document rassemblant les prédictions de passages des satellites en activité (FO-12, RS5, RS7, UO-9 et UO-11), pour l'année 1987, est disponible. Il donne, pour chacun de ces engins, le temps de passage à l'équateur et la longitude correspondante. Pour les obtenir, il suffit d'envoyer une demande accompagnée d'un mandat international de 12 dollars US à l'adresse suivante :

PROJECT OSCAR
P.O. BOX 1136
Los Altos CA 94023-1136
USA

NOUVELLES BREVES

Le lancement des prochains satellites russes RS-9 et RS-10 serait imminent et prévu pour janvier 87.

Les satellites RS-5 et RS-7 sont maintenant illuminés par le soleil de façon permanente, ce qui devrait contribuer à les rendre plus souvent opérationnels.

MARGUERITE

2, rue des Dames-Maures, 77400 SAINT-THIBAUT-DES-VIGNES (Près de Lagny)
C.C.P. 12007-97 PARIS - Ouvert du lundi au samedi inclus de 8h30 à 12h30

AUCUN ENVOI CONTRE REMBOURSEMENT. Toute commande doit être accompagnée de son règlement, port compris pour les colis postaux - port dû pour les colis SNCF.
Minimum d'envoi : 100 F. Tél. : 16 (1) 64.30.20.30.

Atténuateur radial, du continu à 4 GHz, 50 ohm, 1 ou 2 db, pe 20 W, 180 F pièce, 17 F de port.

Atténuateur radial, du continu à 4 GHz, 50 ohm, 3 db, pe 8 W, 180 F pièce, 17 F de port.

Relais coaxial Ottawa, Du continu à 1 GHz, 24 v, 500 watts, fiches N, 50 ohms, 250 F + 20 F port.

Relais coaxial Ottawa, Du continu à 1300 MHz, 24 v, 300 watts, 50 ohms, 2/BNC, 1N, 170 F + 20 F port.

Relais coaxial, Danbury, fiches BNC, Du continu à 10 GHz, 200 W, 50 ohm, 320 F + 19 F de port.

Commulateur d'antenne coaxial, rotatif, manuel Danbury, 50 ohm, 6 positions. Fiches BNC, Du continu à 10 GHz, 200 W, 400 F + 20 F de port.

Commulateur d'antenne coaxial rotatif, Danbury 50 ohm, 4 positions fiches N du continu à 10 GHz, 500 W, 24 volts, 550 F + 21 F de port.

Self à roulette décamétrique sur nouveau stéatite, 40 spires, 11 argente, 300 watts, 350 F + 42 F port.

Self à roulette sur nouveau stéatite, 18 spires, 11 argente, 1000 watts, 20 x 20 x 15 cm, 350 F port.

Self à roulette sur nouveau stéatite, 25 spires, 11 argente, 1000 watts, 20 x 20 x 15 cm, 350 F port.

Self à roulette décamétrique sur nouveau stéatite 36 spires, sur fil argenté 200 W, 20 x 7 x 7 cm, 400 F + 33 F de port.

Bloc UHF, De 200 à 400 MHz. En coffret 12 x 12 x 15 cm. Equipé d'un tube à 150, son support et matériel divers. L'ensemble en latin argenté, 250 F + 46 F port.

Ensemble de mesure de T.O.S. comprenant un coupleur, sonde détectrice modèle IN218 ou 21C, 2 relais coaxiaux 24, 300 W. Ensemble couvrant du continu à 1300 MHz, 250 F + 41 F port.

Manipulateur à genouillère J 45 équipé de son cordon et PL55, 120 F + 10 F de port.

Mégohmètre à magnéto Chauvin Arnould 6414, De 0,5 mégohm à 2000 mégohms, tension 500V, possibilité d'une tension extérieure, 300 F port. Type AIR 1980, 2 gammes de 0,1 à 1 mégohm, 0 à 1000 mégohms, tension 500V, 250 F + 41 F port.

Mégohmètre Ferislot, Type 5816, mesure les résistances de 200 KOhms à 100 millions de mégohms en 8 gammes, tension de test de 10V à 5000V en 10 gammes Transféré, état neuf, 110, 220V, 50Hz, 900 F port.

Lampemètre américain I177, Pour tubes actuels et anciens. Livré av adaptateur MX949, recueil combinaisons. Teste, 110V, 50Hz, 400 F port.

Analysateur de lampes U61, Contrôle tubes américains 4, 5, 6, 7, 8, 9, 10, 11, 12, 13, 14, 15, 16, 17, 18, 19, 20, 21, 22, 23, 24, 25, 26, 27, 28, 29, 30, 31, 32, 33, 34, 35, 36, 37, 38, 39, 40, 41, 42, 43, 44, 45, 46, 47, 48, 49, 50, 51, 52, 53, 54, 55, 56, 57, 58, 59, 60, 61, 62, 63, 64, 65, 66, 67, 68, 69, 70, 71, 72, 73, 74, 75, 76, 77, 78, 79, 80, 81, 82, 83, 84, 85, 86, 87, 88, 89, 90, 91, 92, 93, 94, 95, 96, 97, 98, 99, 100, 101, 102, 103, 104, 105, 106, 107, 108, 109, 110, 111, 112, 113, 114, 115, 116, 117, 118, 119, 120, 121, 122, 123, 124, 125, 126, 127, 128, 129, 130, 131, 132, 133, 134, 135, 136, 137, 138, 139, 140, 141, 142, 143, 144, 145, 146, 147, 148, 149, 150, 151, 152, 153, 154, 155, 156, 157, 158, 159, 160, 161, 162, 163, 164, 165, 166, 167, 168, 169, 170, 171, 172, 173, 174, 175, 176, 177, 178, 179, 180, 181, 182, 183, 184, 185, 186, 187, 188, 189, 190, 191, 192, 193, 194, 195, 196, 197, 198, 199, 200, 201, 202, 203, 204, 205, 206, 207, 208, 209, 210, 211, 212, 213, 214, 215, 216, 217, 218, 219, 220, 221, 222, 223, 224, 225, 226, 227, 228, 229, 230, 231, 232, 233, 234, 235, 236, 237, 238, 239, 240, 241, 242, 243, 244, 245, 246, 247, 248, 249, 250, 251, 252, 253, 254, 255, 256, 257, 258, 259, 260, 261, 262, 263, 264, 265, 266, 267, 268, 269, 270, 271, 272, 273, 274, 275, 276, 277, 278, 279, 280, 281, 282, 283, 284, 285, 286, 287, 288, 289, 290, 291, 292, 293, 294, 295, 296, 297, 298, 299, 300, 301, 302, 303, 304, 305, 306, 307, 308, 309, 310, 311, 312, 313, 314, 315, 316, 317, 318, 319, 320, 321, 322, 323, 324, 325, 326, 327, 328, 329, 330, 331, 332, 333, 334, 335, 336, 337, 338, 339, 340, 341, 342, 343, 344, 345, 346, 347, 348, 349, 350, 351, 352, 353, 354, 355, 356, 357, 358, 359, 360, 361, 362, 363, 364, 365, 366, 367, 368, 369, 370, 371, 372, 373, 374, 375, 376, 377, 378, 379, 380, 381, 382, 383, 384, 385, 386, 387, 388, 389, 390, 391, 392, 393, 394, 395, 396, 397, 398, 399, 400, 401, 402, 403, 404, 405, 406, 407, 408, 409, 410, 411, 412, 413, 414, 415, 416, 417, 418, 419, 420, 421, 422, 423, 424, 425, 426, 427, 428, 429, 430, 431, 432, 433, 434, 435, 436, 437, 438, 439, 440, 441, 442, 443, 444, 445, 446, 447, 448, 449, 450, 451, 452, 453, 454, 455, 456, 457, 458, 459, 460, 461, 462, 463, 464, 465, 466, 467, 468, 469, 470, 471, 472, 473, 474, 475, 476, 477, 478, 479, 480, 481, 482, 483, 484, 485, 486, 487, 488, 489, 490, 491, 492, 493, 494, 495, 496, 497, 498, 499, 500, 501, 502, 503, 504, 505, 506, 507, 508, 509, 510, 511, 512, 513, 514, 515, 516, 517, 518, 519, 520, 521, 522, 523, 524, 525, 526, 527, 528, 529, 530, 531, 532, 533, 534, 535, 536, 537, 538, 539, 540, 541, 542, 543, 544, 545, 546, 547, 548, 549, 550, 551, 552, 553, 554, 555, 556, 557, 558, 559, 560, 561, 562, 563, 564, 565, 566, 567, 568, 569, 570, 571, 572, 573, 574, 575, 576, 577, 578, 579, 580, 581, 582, 583, 584, 585, 586, 587, 588, 589, 590, 591, 592, 593, 594, 595, 596, 597, 598, 599, 600, 601, 602, 603, 604, 605, 606, 607, 608, 609, 610, 611, 612, 613, 614, 615, 616, 617, 618, 619, 620, 621, 622, 623, 624, 625, 626, 627, 628, 629, 630, 631, 632, 633, 634, 635, 636, 637, 638, 639, 640, 641, 642, 643, 644, 645, 646, 647, 648, 649, 650, 651, 652, 653, 654, 655, 656, 657, 658, 659, 660, 661, 662, 663, 664, 665, 666, 667, 668, 669, 670, 671, 672, 673, 674, 675, 676, 677, 678, 679, 680, 681, 682, 683, 684, 685, 686, 687, 688, 689, 690, 691, 692, 693, 694, 695, 696, 697, 698, 699, 700, 701, 702, 703, 704, 705, 706, 707, 708, 709, 710, 711, 712, 713, 714, 715, 716, 717, 718, 719, 720, 721, 722, 723, 724, 725, 726, 727, 728, 729, 730, 731, 732, 733, 734, 735, 736, 737, 738, 739, 740, 741, 742, 743, 744, 745, 746, 747, 748, 749, 750, 751, 752, 753, 754, 755, 756, 757, 758, 759, 760, 761, 762, 763, 764, 765, 766, 767, 768, 769, 770, 771, 772, 773, 774, 775, 776, 777, 778, 779, 780, 781, 782, 783, 784, 785, 786, 787, 788, 789, 790, 791, 792, 793, 794, 795, 796, 797, 798, 799, 800, 801, 802, 803, 804, 805, 806, 807, 808, 809, 810, 811, 812, 813, 814, 815, 816, 817, 818, 819, 820, 821, 822, 823, 824, 825, 826, 827, 828, 829, 830, 831, 832, 833, 834, 835, 836, 837, 838, 839, 840, 841, 842, 843, 844, 845, 846, 847, 848, 849, 850, 851, 852, 853, 854, 855, 856, 857, 858, 859, 860, 861, 862, 863, 864, 865, 866, 867, 868, 869, 870, 871, 872, 873, 874, 875, 876, 877, 878, 879, 880, 881, 882, 883, 884, 885, 886, 887, 888, 889, 890, 891, 892, 893, 894, 895, 896, 897, 898, 899, 900, 901, 902, 903, 904, 905, 906, 907, 908, 909, 910, 911, 912, 913, 914, 915, 916, 917, 918, 919, 920, 921, 922, 923, 924, 925, 926, 927, 928, 929, 930, 931, 932, 933, 934, 935, 936, 937, 938, 939, 940, 941, 942, 943, 944, 945, 946, 947, 948, 949, 950, 951, 952, 953, 954, 955, 956, 957, 958, 959, 960, 961, 962, 963, 964, 965, 966, 967, 968, 969, 970, 971, 972, 973, 974, 975, 976, 977, 978, 979, 980, 981, 982, 983, 984, 985, 986, 987, 988, 989, 990, 991, 992, 993, 994, 995, 996, 997, 998, 999, 1000, 1001, 1002, 1003, 1004, 1005, 1006, 1007, 1008, 1009, 1010, 1011, 1012, 1013, 1014, 1015, 1016, 1017, 1018, 1019, 1020, 1021, 1022, 1023, 1024, 1025, 1026, 1027, 1028, 1029, 1030, 1031, 1032, 1033, 1034, 1035, 1036, 1037, 1038, 1039, 1040, 1041, 1042, 1043, 1044, 1045, 1046, 1047, 1048, 1049, 1050, 1051, 1052, 1053, 1054, 1055, 1056, 1057, 1058, 1059, 1060, 1061, 1062, 1063, 1064, 1065, 1066, 1067, 1068, 1069, 1070, 1071, 1072, 1073, 1074, 1075, 1076, 1077, 1078, 1079, 1080, 1081, 1082, 1083, 1084, 1085, 1086, 1087, 1088, 1089, 1090, 1091, 1092, 1093, 1094, 1095, 1096, 1097, 1098, 1099, 1100, 1101, 1102, 1103, 1104, 1105, 1106, 1107, 1108, 1109, 1110, 1111, 1112, 1113, 1114, 1115, 1116, 1117, 1118, 1119, 1120, 1121, 1122, 1123, 1124, 1125, 1126, 1127, 1128, 1129, 1130, 1131, 1132, 1133, 1134, 1135, 1136, 1137, 1138, 1139, 1140, 1141, 1142, 1143, 1144, 1145, 1146, 1147, 1148, 1149, 1150, 1151, 1152, 1153, 1154, 1155, 1156, 1157, 1158, 1159, 1160, 1161, 1162, 1163, 1164, 1165, 1166, 1167, 1168, 1169, 1170, 1171, 1172, 1173, 1174, 1175, 1176, 1177, 1178, 1179, 1180, 1181, 1182, 1183, 1184, 1185, 1186, 1187, 1188, 1189, 1190, 1191, 1192, 1193, 1194, 1195, 1196, 1197, 1198, 1199, 1200, 1201, 1202, 1203, 1204, 1205, 1206, 1207, 1208, 1209, 1210, 1211, 1212, 1213, 1214, 1215, 1216, 1217, 1218, 1219, 1220, 1221, 1222, 1223, 1224, 1225, 1226, 1227, 1228, 1229, 1230, 1231, 1232, 1233, 1234, 1235, 1236, 1237, 1238, 1239, 1240, 1241, 1242, 1243, 1244, 1245, 1246, 1247, 1248, 1249, 1250, 1251, 1252, 1253, 1254, 1255, 1256, 1257, 1258, 1259, 1260, 1261, 1262, 1263, 1264, 1265, 1266, 1267, 1268, 1269, 1270, 1271, 1272, 1273, 1274, 1275, 1276, 1277, 1278, 1279, 1280, 1281, 1282, 1283, 1284, 1285, 1286, 1287, 1288, 1289, 1290, 1291, 1292, 1293, 1294, 1295, 1296, 1297, 1298, 1299, 1300, 1301, 1302, 1303, 1304, 1305, 1306, 1307, 1308, 1309, 1310, 1311, 1312, 1313, 1314, 1315, 1316, 1317, 1318, 1319, 1320, 1321, 1322, 1323, 1324, 1325, 1326, 1327, 1328, 1329, 1330, 1331, 1332, 1333, 1334, 1335, 1336, 1337, 1338, 1339, 1340, 1341, 1342, 1343, 1344, 1345, 1346, 1347, 1348, 1349, 1350, 1351, 1352, 1353, 1354, 1355, 1356, 1357, 1358, 1359, 1360, 1361, 1362, 1363, 1364, 1365, 1366, 1367, 1368, 1369, 1370, 1371, 1372, 1373, 1374, 1375, 1376, 1377, 1378, 1379, 1380, 1381, 1382, 1383, 1384, 1385, 1386, 1387, 1388, 1389, 1390, 1391, 1392, 1393, 1394, 1395, 1396, 1397, 1398, 1399, 1400, 1401, 1402, 1403, 1404, 1405, 1406, 1407, 1408, 1409, 1410, 1411, 1412, 1413, 1414, 1415, 1416, 1417, 1418, 1419, 1420, 1421, 1422, 1423, 1424, 1425, 1426, 1427, 1428, 1429, 1430, 1431, 1432, 1433, 1434, 1435, 1436, 1437, 1438, 1439, 1440, 1441, 1442, 1443, 1444, 1445, 1446, 1447, 1448, 1449, 1450, 1451, 1452, 1453, 1454, 1455, 1456, 1457, 1458, 1459, 1460, 1461, 1462, 1463, 1464, 1465, 1466, 1467, 1468, 1469, 1470, 1471, 1472, 1473, 1474, 1475, 1476, 1477, 1478, 1479, 1480, 1481, 1482, 1483, 1484, 1485, 1486, 1487, 1488, 1489, 1490, 1491, 1492, 1493, 1494, 1495, 1496, 1497, 1498, 1499, 1500, 1501, 1502, 1503, 1504, 1505, 1506, 1507, 1508, 1509, 1510, 1511, 1512, 1513, 1514, 1515, 1516, 1517, 1518, 1519, 1520, 1521, 1522, 1523, 1524, 1525, 1526, 1527, 1528, 1529, 1530, 1531, 1532, 1533, 1534, 1535, 1536, 1537, 1538, 1539, 1540, 1541, 1542, 1543, 1544, 1545, 1546, 1547, 1548, 1549, 1550, 1551, 1552, 1553, 1554, 1555, 1556, 1557, 1558, 1559, 1560, 1561, 1562, 1563, 1564, 1565, 1566, 1567, 1568, 1569, 1570, 1571, 1572, 1573, 1574, 1575, 1576, 1577, 1578, 1579, 1580, 1581, 1582, 1583, 1584, 1585, 1586, 1587, 1588, 1589, 1590, 1591, 1592, 1593, 1594, 1595, 1596, 1597, 1598, 1599, 1600, 1601, 1602, 1603, 1604, 1605, 1606, 1607, 1608, 1609, 1610, 1611, 1612, 1613, 1614, 1615, 1616, 1617, 1618, 1619, 1620, 1621, 1622, 1623, 1624, 1625, 1626, 1627, 1628, 1629, 1630, 1631, 1632, 1633, 1634, 1635, 1636, 1637, 1638, 1639, 1640, 1641, 1642, 1643, 1644, 1645, 1646, 1647, 1648, 1649, 1650, 1651, 1652, 1653, 1654, 1655, 1656, 1657, 1658, 1659, 1660, 1661, 1662, 1663, 1664, 1665, 1666, 1667, 1668, 1669, 1670, 1671, 1672, 1673, 1674, 1675, 1676, 1677, 1678, 1679, 1680, 1681, 1682, 1683, 1684, 1685, 1686, 1687, 1688, 1689, 1690, 1691, 1692, 1693, 1694, 1695, 1696, 1697, 1698, 1699, 1700, 1701, 1702, 1703, 1704, 1705, 1706, 1707, 1708, 1709, 1710, 1711, 1712, 1713, 1714, 1715, 1716, 1717, 1718, 1719, 1720, 1721, 1722, 1723, 1724, 1725, 1726, 1727, 1728, 1729, 1730, 1731, 1732, 1733, 1734, 1735, 1736, 1737, 1738, 1739, 1740, 1741, 1742, 1743, 1744, 1745, 1746, 1747, 1748, 1749, 1750, 1751, 1752, 1753, 1754, 1755, 1756, 1757, 1758, 1759, 1760, 1761, 1762, 1763, 1764, 1765, 1766, 1767, 1768, 1769, 1770, 1771, 1772, 1773, 1774, 1775, 1776, 1777, 1778, 1779, 1780, 1781, 1782, 1783, 1784, 1785, 1786, 1787, 1788, 1789, 1790, 1791, 1792, 1793, 1794, 1795, 1796, 1797, 1798, 1799, 1800, 1801, 1802, 1803, 1804, 1805, 1806, 1807, 1808, 1809, 1810, 1811, 1812, 1813, 1814, 1815, 1816, 1817, 1818, 1819, 1820, 1821, 1822, 1823, 1824, 1825, 1826, 1827, 1828, 1829, 1830, 1831, 1832, 1833, 1834, 1835, 1836, 1837, 1838, 1839, 1840, 1841, 1842, 1843, 1844, 1845, 1846, 1847, 1848, 1849, 1850, 1851, 1852, 1853, 1854, 1855, 1856, 1857, 1858, 1859, 1860, 1861, 1862, 1863, 1864, 1865, 1866, 1867, 1868, 1869, 1870, 1871, 1872, 1873, 1874, 1875, 1876, 1877, 1878, 1879, 1880, 1881, 1882, 1883, 1884, 1885, 1886, 1887, 1888, 1889, 1890, 1891, 1892, 1893, 1894, 1895, 1896, 1897, 1898, 1899, 1900, 1901, 1902, 1903, 1904, 1905, 1906, 1907, 1908, 1909, 1910, 1911, 1912, 1913, 1914, 1915, 1916, 1917, 1918, 1919, 1920, 1921, 1922, 1923, 1924, 1925

Petites Annonces

- 426 - Vends ou échange programmeur + effaceur Eprom Olba US128, drive 5 pouces simple face, émetteur PE22 + ampli PE A1000. Radio locale Tél. 93.58.34.14 HB.
- 427 - Vends Scanner PRO 2010 neuf 68 à 512 MHz ou échange pour FRG7700 ou ICF 7600D : 1600 F. TBE. Tél. 76.41.09.66 HR Grenoble.
- 428 - Vends Icom ICR 71 E neuf, sous garantie : 6000 F. Tél. 47.41.59.39 après 20h00.
- 429 - Recherche TX 144 BLU, FM, genre Provence, petit QSJ. Tél. 27.43.50.04.
- 430 - Vends FT707 équipe 11-45-85-FP + FC767. + micro YM35 + direct 11 MET 4 éléments : 6500 F. Tél. 74.90.21.66.
- 431 - Recherche décimétrique Yaesu FT767 GX ou SX ou TS 430 de chez Kenwood à prix QRO avec bande onze mètres. Henri IBG349 - BP 10 - 44119 Treillières.
- 432 - Vends 2 Yaesu FT208R + NC8 : 2000 F à débattre. AMT2 (RTTY, ASCII, ARQ, FEC, CW) : 2000 F. Commodore 64 (sous garantie) avec ACES : 2500 F à débattre. OTT Werner - 9, rue G. Huchon - 94300 Vincennes.
- 433 - Vends Yaesu FRG7700 avec mémoires et antenne FR17700 : 2500 F. Décodeur CW/Baudot/ASCII Tono 550 : 2000 F. Nicolas DELAUNOY - 54, grande rue - 91100 Saintry s/ Seine - tél. 1.60.75.43.72 HR.
- 434 - Vends cause décès TS 130 100 W + alim + casque + mic. sur table, déc. 85, très peu servis : 8500 F + boîte de couplage MFJ 941 C : 500 F. FE6GKG - tél. 38.88.37.13.
- 435 - Vends RX Ame 7G type 1680 MA, de 1,7 à 40 MHz en 7 gammes + notice technique tbe : 1000 F. RX aviation type RR20, de 150 à 21 MHz en 8 gammes + notice technique, tbe : 350 F. BACIK Jean - 4, rue de Pont à Mousson - 75017 Paris. Tél. 42.28.81.01 après 21h00.
- 436 - Icom 751 neuf 0 à 30 MHz : 12000 F. Tél. 56.62.00.62.
- 437 - Vends Yaesu FT707 : 5000 F + FP707 : 1000 F + FC700 : 1200 F + coupleur-adaptateur HF PM150 : 1800 F + manip électronique à mémoires KP200 : 1500 F + moniteur Datong + cassette ref + pio-che : 400 F. Le tout : 9000 F. Tél. bureau 43.81.20.93 - DILE 43.02.61.31.
- 438 - Vends imprimante GP100A : 1100 F. Oscillo HM307, 10 MHz : 1200 F. FT7B + YC7B (AFF) + 11 m : 3500 F. Recherche doc. schéma... pour oscillo Philips, PM 3260. F6HUV tél. 20.07.23.58 après 15h00 SVP.
- 439 - Vends pylône 4x3m, section 45 cm cage : 3500 F. Tél. 1.34.71.27;41.
- 440 - Apple II + recherche programmes OM Amtor CW, SSTV, RTTY, fac QRA locator contest avec ou sans interface. F11DZG ex FE2361, nom. tél. 1.64.07.27.32.
- 441 - Vends IC290D neuf, tous modes, puissance 25 W + ant. 17 EL neuf + rotor. Tél. 69.03.00.48 de 20h00 à 21h30. Prix à débattre.
- 442 - Vends ou échange FT277E révisé : 4500 F. Faire offres 34.60.61.30 P493 ou 30.57.29.90 après 18h00.
- 443 - Vends RX RR10B 1,5 à 40 MHz avec coffre, doc et lampes de rechange. Réception parfaite : 2500 F sur place (Dpt. 95). Tél. 1.34.16.21.35 après 20h00.
- 444 - Recherche pylône Téléscopique 12 m, type FB 40 renforcé, prix raisonnable. Tél. 40.76.68.69 le soir. 78, rue des plantes - Nantes.
- 445 - Vends ou échange TX RX JFK 120 CX HOM AM, FM tristar 797 200 CX, AM, FM USB, LSB, CW contre récepteur R2000 ou autre en bon état. Tél. 97.40.67.41 après 19h00.
- 446 - Achète 500 F HP SP 980 TBE. Tél. 1.48.61.37.89 après 20h00, Philippe.
- 447 - Vends IC751 0,1 à 30 MHz. Emission, réception sans trou (déc. 86). Vends FRG9600 (scanner de 60 à 90 MHz), tous modes. Tél. 34.50.87.38 à partir de 20h00 ou 39.80.90.86 HB, demander Patrice.
- 448 - FT77, octobre 86, 100 W : 4500 F. Boîte automatique FC757 : 2500 F. Tél. 1.64.48.35.08 après 18h00.
- 449 - Urgent, vends FT7B décimétrique avec 11 m : 5000 F à débattre. Tél. 49.59.21.70.
- 450 - Vends super-affaire scanner portatif Techniscan 4000 + options, état neuf (07.86) : 1750 F. Tél. 1.46.72.03.66.
- 451 - Vends Tono 7000 : 2700 F. Station météo-sat : 6000 F. Générateur 10-425 MHz : 2400 F. IBM compatible 2 drives : 6000 F. Tél. 93.43.11.62.
- 452 - Vends récepteur trafic Grundig satellite 3400 professional, FM, PO, GO, OC 150 kHz à 108 MHz. Très bon état : 2200 F. Tél. M. DIMNET 47.03.13.81 HB.
- 453 - Vends Drake TR4C av Ali HP MS4 ; micro. Drake ; Tosm. Wama ; ant. fict. ; atlas ; ant. W3DZZ : le tout 3000 F + port. F6BMZ. tél. 55.63.36.76.
- 454 - Vends TRX VHF FDK/multi 750E FM/SSB : 2250 F. Tél. 31.97.00.11 de 8h00 à 18h30.
- 455 - Vends ou échange FDK multi : 2700 F. Impeccable VHF BLU, FM, 10 W, fonct. relais, AFF, digital, 2 VFO. ANGEBAUD J.-C. - 14, rue Similien - 44000 Nantes.
- 456 - Vends IC271E équipé ICAG20 + ICUT15 + ICEX309 + ICPS25 + ICHB12, le tout TBE : 9000 F sur place. MONCHATRE P. - 25200 Montbeliard - tél. 81.90.45.97 le soir FC1FFJ.
- 457 - Vends ensemble magnétoscope Sony CV 2100CE N/B à bandes. Moniteur Sony portatif UHF-VHF : 2500 F. Vends moniteur 30 cm + modem TRT + Anderson + sauvegarde cassette Philips + alimentation Rak Philips + lot : 1500 F. Liste contre timbre. RAJON - tél. 1.47.82.20.60.
- 458 - Vends décodeur Téléreader CWR-860 RTTY/CW/ASCII/ARQ/FEC exc. état. Radio TV "ISP" écran 5 cm multistand. PO/FM piles/sect. Ampli VHF/UHF TV gain 35/38 dB. Tél. 44.23.11.34 après 18h00.
- 459 - Recherche convertisseur DM34 12 volts pour récepteur BC603. DM1 de 27 à 40 MHz. Tél. 27.66.12.30 après 18h00.
- 460 - Recherche récepteur FRG 7 ou similaire avec doc. prix QRP, faire offres. Tél. 97.83.20.00.
- 461 - Vends antenne 5 bandes déca verticale HFSDX : 650 F. Tél. après 20h30 - F6GGZ 44.72.53.47 (60).
- 462 - Vends FT102 FC102 MD1, le tout : 6000 F à débattre. Pylône 3x3 : 1000 F. ROSSET J. Route du Mont - 73200 Albertville - tél. 79.32.08.17.
- 463 - Vends scanner 5x200 26-88, 108-180, 380-514 MHz, 16 mém. : 2500 F. Tél. 1.39.54.76.40 après 22h00 ou WE.
- 464 - Vends programme R/E RTTY sur Atari 800, XL, XE. Baudot/ATASCII. 40 à 110 bauds. Balises automatiques, messagerie personnalisée, 3 écrans d'édition séparée, 80 colonnes, 26 mémoires définissables. Préparation de texte en réception, sauvegarde config/texte sur disque, imprimante. Tél. 56.78.87.59 après 19h00.
- 465 - Vends Sony ICF2001, excellent état : 1600 F. Filtre passe bas FF5, état neuf : 100 F. Tél. 20.90.04.88.
- 466 - Vends RX Satellit 600 + accus, état neuf : 3000 F. Tél. 30.95.76.94 après 19h00.
- 467 - Vends ou échange matériel de mesure poliscopie 2 voltmètres 3490A HP 411A 651B, scope gén. AM, FM avec synchroniseur scope, gén. hyper, etc... Pour rens. tél. 56.06.54.26 ou écrire ERRMES - BP 22 - 33560 STE EULALIE.
- 468 - Vends tête réception satellites TV-tête spéciale, télécom 7 Fb 2,1 dB. Tél. 29.82.05;85.
- 469 - Vends Icom 720 révisé, av. protec. KF humidité, bande 26 à 28 MHz : 7000 F. Tél. 57.64.71.64 après 19h00.
- 470 - Cède divers matériels EME/REC, liste contre ETSA - F5VZ - tél. le soir et WE 20.59.33.64.
- 471 - Vends TXRX Icom 751, état neuf + alim PS15 + HP SP3 conv. gén. ER. Valeur 18800, vendu 13000 F. Vends RX Kenwood R2000 + conv. VHF neuf : 5000 F. Tél. 84.45.00.74.
- 472 - Vends RX trio R300 : 1200 F déca. Tél. 47.06.78.26.
- 473 - Vends Yaesu FT7B + 11 m, mic, berceau : 3000 F Récepteur de trafic Air-France 200 kHz à 18 MHz AM, BLU, prise Gonio, état neuf : 1500 F avec le cadre Gonio. Imprimante Brother EP44 RS232C 1000 feuilles + 10 rubans : 1000 F. Tél. 61.87.56.89.

Contacts

ATMOS-ICOM 745 cherchent OM trafiquant en CW, RTTY, FAC E/R, sans interface pour renseignements sur le câblage, cause QRT 2 fois. L'ATMOS. Tél. 49.79.84.69 le soir (Deux-Sèvres), Jacky. Merci.

AMSTRAD CPC 464 recherche programme codage-décodage RTTY dont E/R sur même écran. Réponse assurée. F11EHL - M. CREPS Eric - 5, rue du 11 Novembre - 89210 Briennon.



LIRE POUR S'INFORMER

Bretagne Edit' Presse

met un service vente par correspondance à votre disposition.

(Vous pouvez consulter la liste des produits sur Minitel 36.15 - MHZ)

LIVRES TECHNIQUES

- Technique de la BLU de G. RICAUD 95 F
- Concevoir un émetteur expérimental de P. LOGLISCI 69 F
- Interférences radio et télévision de F. MELLET. Comment y remédier 35 F
- Propagation des ondes de S. CANIVENC
- Tome 1 165 F
- Tome 2 253 F
- La réception des satellites météo de L. KUHLMANN 145 F
- Les synthétiseurs de fréquences 125 F
- Télévisions du monde de P. GODOU - La réception des images lointaines 110 F

MARINE

Collection de poche

- La manœuvre du catamaran de croisière 49 F

- Traité radio maritime de ROGER
Un livre pour vous aider à passer la licence radio marine 162 F
- Transat Terre-Lune de G. PIGNOLET
Du rêve à la réalité 20 F

REVUES

Recevez un exemplaire pour vous informer sur le contenu

- Astrologie Pratique (mensuel) 15 F
- Vision cinéma (mensuel) 15 F

Informatique

- Communiquez avec ORIC de D. BONOMO et E. DUTERTRE 145 F
- L'ORIC à nu 151 F
- Communiquez avec ZX81 90 F
- Jouez avec MO5 40 F
- Plus loin avec Canon X07 85 F

NOM : _____ Prénom : _____

Adresse : _____

Code postal : _____ Ville : _____

Date : _____ Signature : _____

Merci d'écrire en majuscules.

Ci-joint un chèque libellé à l'ordre de : BRETAGNE EDIT' PRESSE. Retournez le(s) bulletin(s) ou une photocopie à : BRETAGNE EDIT' PRESSE - La Haie de Pan - 35170 BRUZ.

ABONNEZ VOUS



”Le ”News” de la Communication”

Abonnez-vous à MÉGAHERTZ

Abonnement 6 mois (6 numéros) **100 F** (+35 F étranger ; + 70 F avion)
 Abonnement 1 an (12 numéros) **179 F** au lieu de 228 F (+ 70 F étranger ; + 140 F avion)
 (Gagnez 2 numéros gratuits)
 Abonnement 2 ans (24 numéros) **342 F** au lieu de 456 F (+ 140 F étranger ; + 280 F avion)
 (Gagnez 5 numéros gratuits, dont 3 sur la deuxième année)

Nom Prénom.....
 Adresse Code Postal Ville

Bon de commande et règlement à envoyer à : Editions SORACOM - La Haie de Pan - 35170 BRUZ

Petites Annonces



| Nbre de lignes | 1 parution |
|----------------|------------|
| 1 | 10 F |
| 2 | 15 F |
| 3 | 25 F |
| 4 | 35 F |
| 5 | 45 F |
| 6 | 55 F |
| 7 | 65 F |
| 8 | 75 F |
| 9 | 85 F |
| 10 | 105 F |

Tarif des petites annonces au 01.04.86

| Nbre de lignes | Texte : 30 caractères par ligne. Veuillez rédiger en majuscules. Laissez un blanc entre les mots. |
|----------------|--|
| 1 | |
| 2 | |
| 3 | |
| 4 | |
| 5 | |
| 6 | |
| 7 | |
| 8 | |
| 9 | |
| 10 | |

— 1/2 tarif pour les abonnés.

— Tarif TTC pour les professionnels :
 La ligne 50 francs.
 Parution d'une photo : 250 francs.

Nom Prénom.....
 Adresse
 Code Postal Ville

Toute annonce doit être accompagnée de son règlement libellé à : Editions SORACOM.
 Les annonces d'un montant supérieur à 200 F donnent droit à un **abonnement gratuit** de 3 mois à MEGAHERTZ.
 Envoyez la grille, accompagnée de son règlement, à : Editions SORACOM. La Haie de Pan. 35170 BRUZ.

PACKET, AMTOR, LE CHOIX ICOM:

IC-275 E



L'IC-275 E est équipé du système ICOM DDS (Direct Digital Synthesiser) permettant un verrouillage en moins de 5 millisecondes. De ce fait, il est l'outil idéal pour qui pratique les modes PACKET et AMTOR*.

Ce système a été mis au point par ICOM autour d'un PLL «High Grade» qui mélange en un temps infiniment court les fréquences synthétisées émanant du DDS dans un système à deux boucles de phase.

CARACTERISTIQUES GENERALES

- Fréquences couvertes : 144-146 MHz
- Nombre de canaux : 99 mémoires + canal d'appel
- Impédance d'antenne : 50 ohms
- Stabilité en fréquence : + ou - 5 PPM
- Alimentation : 240 V alternatif 13,8 V CC
- Consommation : Emission : 25 W - 6 A
Réception : BF maximum : 1 A
- Dimensions : 241 (L) x 95 (H) x 239 (P) mm
- Poids : 6,2 kg
- Alimentation a découpage 240 V - AC. AC incluse
- 12 volts CC

Réception :

- Système de réception : Double superhétérodyne
- Mode de réception : F3E - J3E - A1A
- Fréquences intermédiaires : 1^{re} : 10,75 MHz (FM,SSB) 10,7491 MHz (CW), 2^e : 455 kHz (tous modes)
- Sensibilité : FM : moins de 0,18 microvolts pour 12 dB Sinad, moins de 0,25 microvolts pour 20 dB NQL. SSB,CW : moins de 0,1 microvolts pour 10 dB S/N
- Sélectivité : FM : 15 kHz/6 dB, 30 kHz/60 dB. SSB,CW : 2,2 kHz/6 dB, 4,2 kHz/60 dB
- Réjection des harmoniques : + de 70 dB.
- Impédance BF : 8 ohms.

- Puissance BF : + 2 W à 10 % de distorsion sur 8 ohms.

Emission :

- Type d'émission : F3E, J3E, A1A
- Puissance HF : 2,5 à 25 W ajustable
- Système de modulation : FM, SSB
- Déviation maximale : + ou - 5 kHz (FM)
- Fréquence parasite : + de 60 dB sous la porteuse
- Suppression de la porteuse : + de 40 dB
- Suppression de la bande indésirée : + de 40 dB à 1000 Hz
- Impédance du micro : 600 ohms

Principales caractéristiques :

Générales :

- 99 mémoires totalement balayées en 5 secondes.
- Télécommande possible par ordinateur équipé d'une interface RS 232 (Fréquences, vfo, modes, mémoires) série 1200 bauds.

Section récepteur :

- Pass band tuning et filtre notch haute sensibilité, grande dynamique (Ga As - FET 3SK121).
- Incrémentation au pas de 10 Hz en BLU.

* L'appareil est équipé d'un commutateur spécial "DATA" pour une commutation hyper-rapide nécessaire en mode Packet et Amtor.



Liste des revendeurs sur demande.
ICOM FRANCE S.A.
Siège social, 120 route de Revel, 31400 TOULOUSE
BP 4063, 31029 TOULOUSE CEDEX
Télex : 521515 F - Téléphone : 61.20.31.49

ICOM IC-735 F FOR EVER

L'IC-735 F constitue avec l'IC-AH 2 A et l'IC-AH 2 B un système qui, autant en fixe qu'en mobile, augmente encore le plaisir de trafiquer en permettant un accord rapide et automatique sur toute la gamme avec une antenne fixe ou mobile. Depuis 18 mois il a fait ses preuves dans tous les domaines et est unanimement apprécié par des centaines de milliers d'OMs à travers le large monde.



Fonctions principales

aisément accessibles sur la face avant.

Tous modes,

AM, FM, BLU et AFSK

Dimensions compactes :

90 x 240 x 270 mm

Absence de radiateur externe :

système de refroidissement par air forcé.

Et aussi :

Scanner multifonction, Notch Filter, passe-bande et réception couverture générale à partir de 100 MHz.



ICAH2B.

IC-735 F



IC-AH2A

BENEFICIEZ DES PRIX EN BAISSSE SUR LA GAMME UHF - VHF :

| | | | | |
|---|--|---|---|--|
| IC-271 E 8674 F 6940 F TTC | IC-271 H 10887 F 9221 F TTC | IC-471 E 9675 F 8223 F TTC | IC-471 H 12092 F 10278 F TTC | IC-02 E 3217 F 2573 F TTC |
|---|--|---|---|--|



Liste des revendeurs sur demande.
ICOM FRANCE S.A.
 Siège social, 120 route de Revel, 31400 TOULOUSE
 BP 4063, 31029 TOULOUSE CEDEX
 Télex : 521515 F - Téléphone : 61.20.31.49