

MEGAHERTZ

magazine

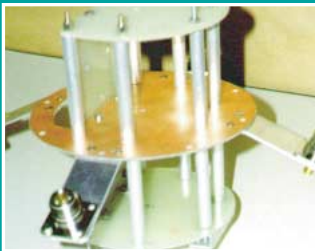
LE MENSUEL DES PASSIONNÉS DE RADIOCOMMUNICATION

<http://www.megahertz-magazine.com>

RADIOCOMMUNICATION ET ÉLECTRONIQUE



- Essai :
Transceiver HF
SGC SG-2020

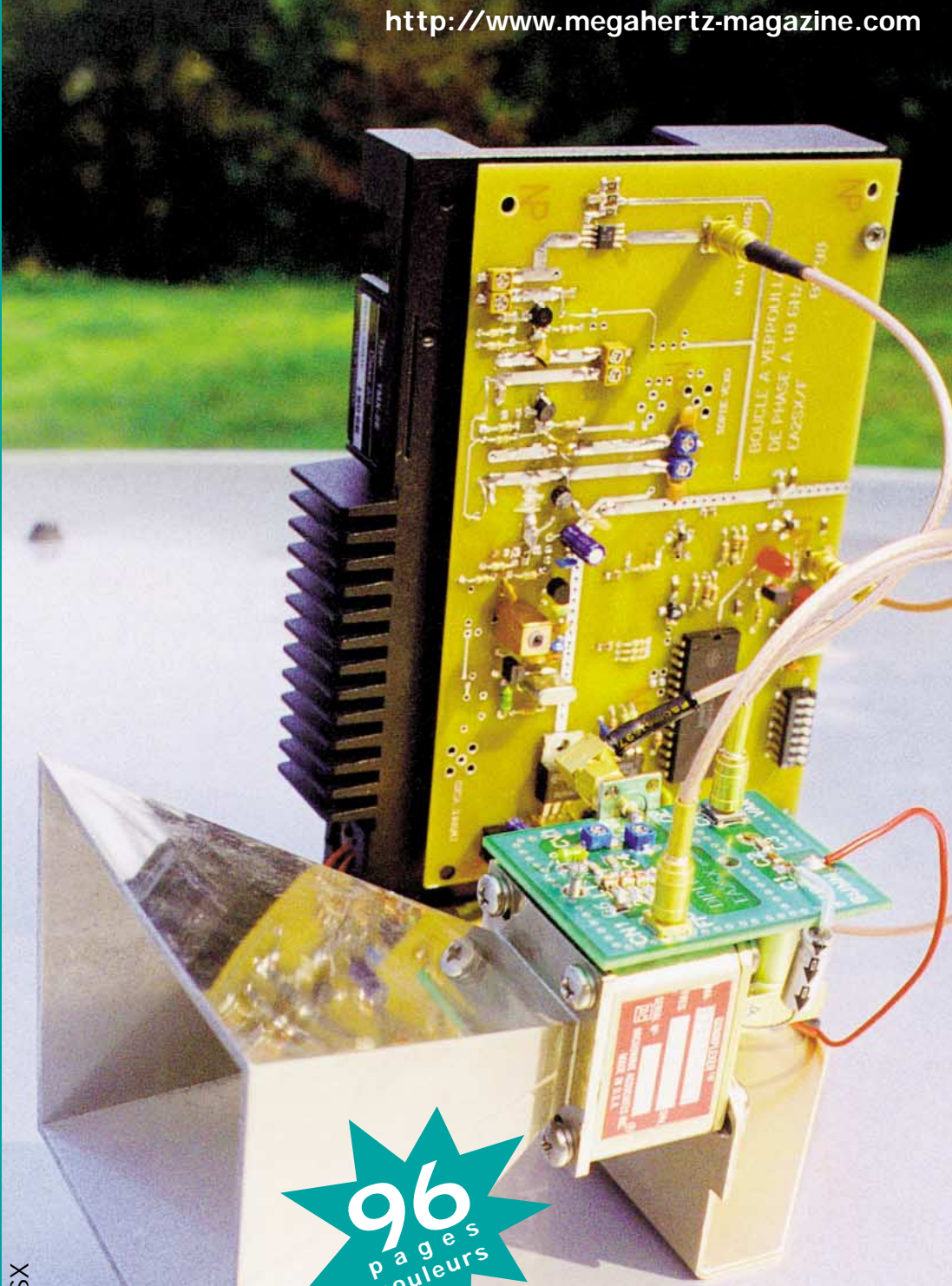


- Espace :
Sputnik 41
un satellite bavard



- Réalisation :
Un commutateur
d'antennes
de réception

N° 190 • JANV. 1999

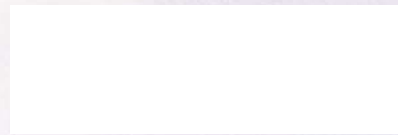


96
pages
couleurs

BONNE
ANNÉE
1999

Photo d'Enrique LAURA, EA2SX

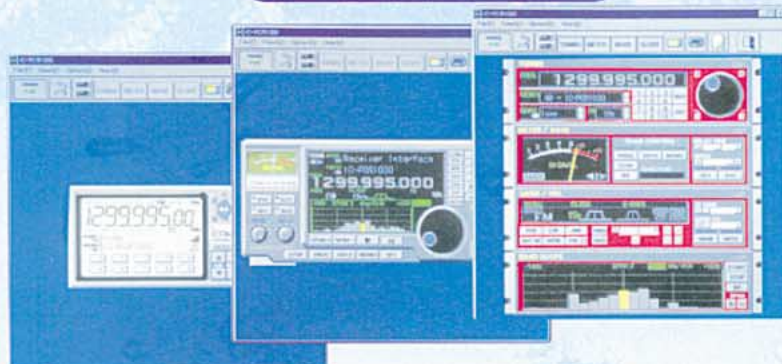
Réalisez
un oscillateur PLL
pour le 10 GHz



Soyez soft !

IC-PCR1000

RECEPTEUR 0,01/1300 MHz
Interfacable PC Prix : B



IC-PCR1000 RÉCEPTEUR 0,01 / 1300 MHz INTERFACABLE PC

L'IC-PCR1000 est une interface qui transforme votre PC en un récepteur haut de gamme !

- L'IC-PCR1000 est très simple à installer ! Inutile d'ouvrir le capot de votre PC : il suffit d'installer le programme avec les deux disquettes et de connecter l'interface sur le port série.
- Suivant vos besoins, trois écrans de contrôle sont disponibles :
 - Visualisation des données indispensables pour une exploitation simple : fréquence, boutons permettant de changer de fréquence
 - Visualisation d'un récepteur traditionnel avec affichage du S-mètre, de la fréquence, du clavier ...
 - Visualisation complète du récepteur vous donnant accès à toutes les commandes, plus affichage du « band scope ».



RS-R8500

Logiciel de contrôle pour IC-R8500
Prix : A



RS-R8500 LOGICIEL DE CONTRÔLE POUR IC-R8500

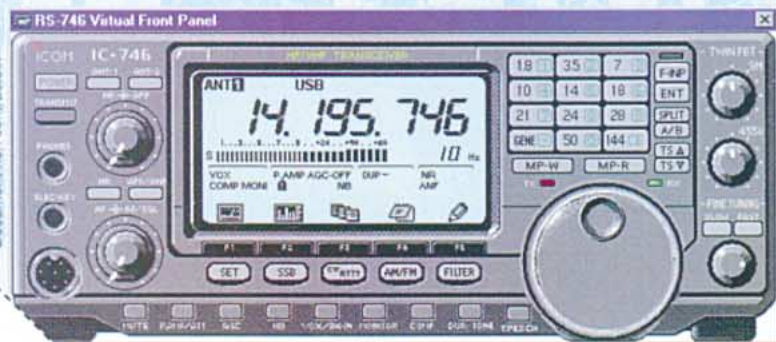
- Face avant visualisée sur l'écran du PC.
- Contrôleur radio : écoutez votre station AM / FM ou TV, WFM, SSB, etc, de façon très simple ...
- Contrôleur de balayage : contrôlez tous les paramètres de scanning (balayage).
- Analyseur de spectre : avec cet analyseur de spectre, visualisez facilement les fréquences occupées ainsi que le « trafic ». Cliquez sur l'histogramme et vous écoutez immédiatement la fréquence correspondante.
- Liste des canaux mémoire : liste du contenu des mémoires. Les canaux mémoire peuvent être programmés à partir de cet écran.
- Liste des balayages programmables : liste des plages de fréquences programmées pour le balayage.



IC-R8500
RÉCEPTEUR TOUTS MODES 0,1 MHz / 2000 Hz

RS-746

Logiciel de contrôle pour IC-746
Prix : A



RS-746 LOGICIEL DE CONTRÔLE POUR IC-746

- Face avant visualisée sur l'écran du PC.
- S-mètre : visualisez de façon très simple votre S-mètre ainsi que le graphique du signal de réception des 16 dernières secondes.
- Analyseur de spectre : visualisez facilement les fréquences occupées ainsi que le « trafic ». Cliquez sur l'histogramme et vous écoutez immédiatement la fréquence correspondante.
- Bloc note : mémorisez les 3 dernières fréquences et modes utilisés dans chaque bande de fréquence. Visualisez et mémorisez la fréquence de trafic sans avoir à ouvrir la liste mémoire.
- Option : Paramètre du port série.
- Liste des canaux mémoire : les canaux mémoire peuvent être programmés à partir de cet écran.



IC-746
ER TRI-BANDE TOUTS MODES 100 W VHF / HF / 50 MHz

Configuration requise pour RS-746 / RS-R8500 / IC-PCR1000 : Un ordinateur compatible IBM PC - Microsoft® Windows® 95 ou Microsoft® Windows® - Un port série RS-232C - Un processeur Intel 486 dx4 minimum - 16 M RAM, 10 MB espace disque / Résolution écran de 640 x 480 - Un IC-746 (pour RS-746) - Un IC-R8500 (pour RS-R8500)

PRIX INDICATIFS : CODE A : moins de 600 F - CODE B : moins de 4600 F



ICOM FRANCE
Zac de la Plaine - 1, Rue Brindejone des Moulinais - BP 5804
31505 TOULOUSE CEDEX
Tél : 05 61 36 03 03 - Fax : 05 61 36 03 00
WEB ICOM : <http://www.icom-france.com>
E-Mail : icom@icom-france.com

AGENCE CÔTE D'AZUR
Port Inland locaux N° 112 et 113 - 701 Avenue G. de Fontmichel
06210 MANDELIEU
Tél : 04 92 19 68 00 - Fax : 04 92 19 68 01

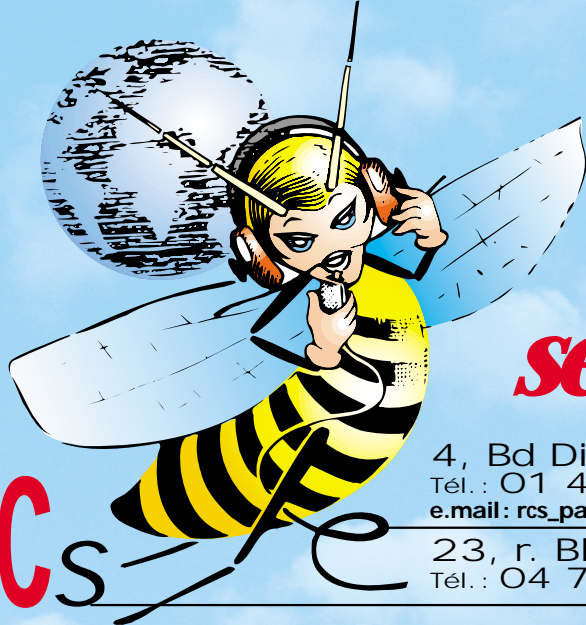


Document non contractuel

Je désire recevoir de la documentation radioamateur gratuitement et
la liste des revendeurs ICOM

Mr. _____
Adresse : _____
Tél : _____

RS-746
RS-R8500
IC-PCR1000



L'abeille vous présente ses meilleurs vœux

RCS

4, Bd Diderot • 75012 PARIS
Tél.: 01 44 73 88 73 - Fax: 01 44 73 88 74
e.mail: rcs_paris@wanadoo.fr - Internet: http://perso.wanadoo.fr/rcs_paris

23, r. Blatin • 63000 CLERMONT-FERRAND
Tél.: 04 73 41 88 88 - Fax: 04 73 93 73 59

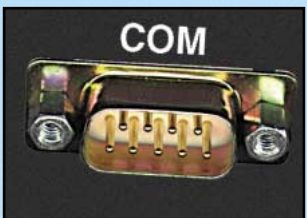
L 14h/19h,
M. à S. 10h/19h
L à V. 9h/12h
14h/19h

KENWOOD

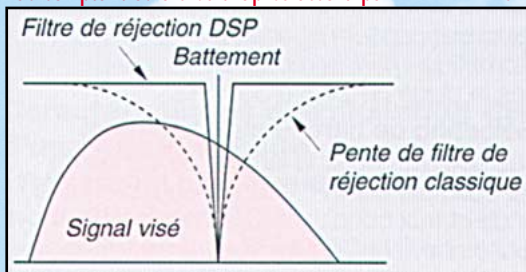
TS-570DG DSP



8900F



Dans la limite des stocks disponibles
au comptant ou à crédit après accord par FRANFINANCE



DIGITAL SIGNAL PROCESSING

Réception BLU avec réducteur de bruit (NR1, NR2).
Exemples de réception en BLU: NR arrêté, NR1 en service, NR2 en service, NR arrêté de nouveau.
Un court bip signale chaque changement.

Réduction de bruit en BLU ←

Réception graphie (CW) avec réducteur de bruit (NR1, NR2).
Exemples de réception en graphie (CW): NR arrêté, NR1 en service, NR2 en service, NR arrêté de nouveau.
Un court bip signale chaque changement.

→ Réduction de bruit en CW

Suppression de battement (BC)
Commutation marche/arrêt possible durant la réception d'un signal de battement.

← Suppression de battement

Filtre graphie (CW) à DSP.
Il est possible de sélectionner une longueur de bande parmi sept entre 50 Hz et 2 kHz.
Cet exemple est avec un filtre de bande passante réglé à 200 Hz.

→ Filtre

Egaliseur en émission.
L'égaliseur audio en émission peut aussi être ajusté selon les conditions du moment. Le cycle de démonstration est: "normal", "accentuation des aigus", et "accentuation des graves".

Emission ←

Grand choix de décamétrie portables et mobiles



- IC-706 HF+50+144
- IC-746 HF+50+144
- IC-756 HF+50
- IC-821H tous modes VHF/UHF
- IC-2700H bibande FM VHF/UHF
- IC-T2, IC-T7, IC-T8, IC-Q7



FT-847 HF+50+144+430



- TS-570DG, TS-870S, TS-50S
- TS-790E tous modes VHF/UHF et option 1,2 GHz
- TM-V7 bibande 2VFO
- TM-G707 VHF/UHF
- TH-G71 portable VHF/UHF
- TH-79E portable VHF/UHF
- TH-22E portable VHF
- TM-742 VHF+UHF+50MHz

REPRISES ET OCCASIONS CONSULTEZ-NOUS !

LES FETES CHEZ



FT-840: 5.990 F_{TTC}*
EMETTEUR/RECEPTEUR HF MOBILE

FT-847

EMETTEUR/RECEPTEUR
HF + 50/144/430 MHz
TOUS MODES + SATELLITE
MOBILE



FT-100

EMETTEUR/RECEPTEUR HF + 50/144/430 MHz
TOUS MODES MOBILE AVEC FAÇADE DETACHABLE

and on the web "<http://www.ges.fr>"

* Prix promo TTC valable jusqu'au 31/01/99



GENERALE ELECTRONIQUE SERVICES
205, rue de l'Industrie - Zone Industrielle - B.P. 46 - 77542 SAVIGNY-LE-TEMPLE Cedex
Tél.: 01.64.41.78.88 - Télécopie: 01.60.63.24.85 - Minitel: 3617 code GES
G.E.S. - MAGASIN DE PARIS: 212, avenue Daumesnil - 75012 PARIS - TEL.: 01.43.41.23.15 - FAX: 01.43.45.40.04
G.E.S. OUEST: 1 rue du Coin, 49300 Cholet, tél.: 02.41.75.91.37 G.E.S. COTE D'AZUR: 454 rue Jean Monet - B.P. 87 -
06212 Mandelieu Cedex, tél.: 04.93.49.35.00 G.E.S. LYON: 22 rue Tronchet, 69006 Lyon, tél.: 04.78.93.99.55 G.E.S. NORD:
9 rue de l'Alouette, 62690 Estrée-Cauchy, tél.: 03.21.48.09.30 G.E.S. PYRENEES: 5 place Philippe Olombel, 81200 Mazamet,
tél.: 05.63.61.31.41 G.E.S. CENTRE: Rue Raymond Boisdé, Val d'Auron, 18000 Bourges, tél.: 02.48.67.99.98
Prix revendeurs et exportation. Garantie et service après-vente assurés par nos soins. Vente directe ou par
correspondance aux particuliers et aux revendeurs. Nos prix peuvent varier sans préavis en fonction des cours
monétaires internationaux. Les spécifications techniques peuvent être modifiées sans préavis des constructeurs.

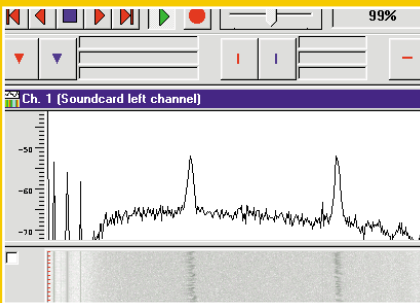
SOMMAIRE

Essai du SGC SG-2020



Denis BONOMO, F6GKQ
 Le transceiver HF SGC SG-2020 se positionne à la limite des matériels professionnels et amateurs : il délivre 20 W mais sa puissance peut être réduite à moins d'un watt. Très robuste et fort compact, il pourrait séduire s'il ne présentait quelques défauts qui sont apparus lors de nos tests.

Doppler, Fourier et les OVNIS



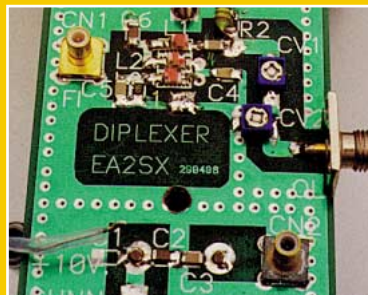
Jean-Louis RAULT, F6AGR
 Les balises mises en place dans les bandes radioamateurs constituent un moyen évident d'analyse de la propagation. Cependant, on peut aussi leur trouver d'autres applications et elles permettent parfois, comme

le montre cet article, de mettre en évidence des phénomènes particuliers.

Oscillateur PLL pour 10 GHz (1/2)

Enrique LAURA, EA2SX/F

Le 10 GHz est une bande intéressante, où il est encore possible d'expérimenter avec des moyens amateurs, vu qu'il n'existe pas d'équipements commerciaux. On peut y trafiquer en télévision ou en téléphonie BLU par exemple. L'auteur nous montre qu'il est possible de réaliser, sans trop de difficultés, un oscillateur PLL pour ces fréquences.



LA PHOTO DE COUVERTURE, ŒUVRE DE ENRIQUE LAURA, EA2SX/F, REPRÉSENTE L'OSCILLATEUR PLL POUR LE 10 GHz, DÉCRIT DANS CE NUMÉRO ET DANS LE PROCHAIN.

SHOPPING	6
ACTUALITÉ	8
A VOUS LE MICRO	14
AG DE LA FNRASEC	16
LES 20 ANS DE F6KQA	18
COMELEC ÉLÈVE DES PERROQUETS !	24
ESSAI DE L'AOR ARD-2	26
DOPPLER, FOURIER ET LES OVNIS	28
RÉALISEZ UN PLL POUR RÉCEPTEUR ATV	32
L'ANTENNE LINDENBLAD	37
COMMUTATEUR D'ANTENNES DE RÉCEPTION	40
LE CABLE COAXIAL : QUESTIONS DE LONGUEURS	42
QUESTIONS PRATIQUES SUR LES ANTENNES (1ÈRE PARTIE)	46
LISTE DES ARTICLES PARUS EN 1998	50
LES NOUVELLES DE L'ESPACE	52
SPOUTNIK 41, UN SATELLITE BAVARD	54
INTERNET ET LA RADIO	56
LES COIN DU LOGICIEL	58
INITIATION AU PACKET RADIO	60
LE JOURNAL DES POINTS ET DES TRAITS	62
A L'ÉCOUTE DE LA TSF	63
TM5PF : EXPÉDITION AU CHATEAU DU PUY DU FOU	66
F6KVF SUR CHAUSEY : TM2F	68
N6VV ET W7DR EN WLH SUR ST GEORGES REEF	69
CARNET DE TRAFIC	70
LE B.A. BA DE LA RADIO	79
FICHES POUR DÉBUTANTS	81
LES PETITES ANNONCES	83

Les transceivers informatisés se bloqueront-ils lors du passage en l'an 2000 ? C'est peu probable... Les radioamateurs changeront-ils lors du passage en l'an 2000 ? C'est peu probable également car ce sont des hommes, avec leurs qualités mais aussi, leurs défauts. Mon souhait, en cette dernière année avant l'an 2000, c'est que l'on oublie de ne parler que de soi, de sa petite chapelle, de la place privilégiée que l'on tient dans telle ou telle association. Mon souhait, c'est que l'on songe véritablement à la radio, cette passion commune qui devrait nous animer d'un seul bloc, au-delà des clivages. Lors d'une récente discussion avec un radioamateur - et puis, tiens, je cite son indicatif, après tout - (Raymond, FM5FM), ce dernier me rappelait que le cycle solaire est en pleine remontée et que c'est le moment où jamais d'oublier les querelles, de reprendre le micro ou le manip et de trafiquer ! Les centres d'examen vont peut-être ouvrir leurs portes sous peu ? Je souhaite à tous ceux qui ont préparé la licence de franchir l'obstacle avec brio, d'apporter du sang neuf et de tirer les grinceux en avant. Je souhaite à ceux qui passeront la nouvelle licence novice d'être à l'aise parmi les radioamateurs et de bien vite se préparer à monter les échelons. A tous, bonne année 2000-1 !

Denis BONOMO, F6GKQ
<http://www.megahertz-magazine.com>
 e.mail : mhzsrc@pratique.fr

INDEX DES ANNONCEURS

ICOM	02
RCS	03
GES - Les fêtes chez GES	04
FREQUENCE CENTRE	07
MHz - Livres « Préparat. à la licence »	09
GES - Wattmètres Bird	11
GES - La gamme Yaesu	19
GES - Pope	22
COMELEC	23
GES - Mesure Kenwood	25
CTA	27
GES Nord - Les belles occasions	30
WINCKER CB-Shop	31
GES - Hung Chang	33
MHz - Livre « Les Antennes, 5AD »	39
GES Pyrénées	39
MHz - Livre « Practical Anten. Hand. »	41
MHz - CD-ROM + Posters « MSAT »	44
ANTENNES FT	45
O.C.E.	47
SARCELLES DIFFUSION	48-49
BATIMA	51
H-COM	53
CHOLET COMPOSANTS	59
CDM ELECTRONIQUE	59
INFRACOM	59
MHz - Livres « Packet-Radio »	61
JJD COMMUNICATIONS	65
MHz - CD-ROM « Call Book 99 »	65
RCS	67
IK1PML	75
GES - La Réception-L'Emission	78
GES Lyon - Les belles occasions	83
DELCOM	83
BOGERFUNK	84
SUD Avenir RADIO	84
E.C.A.	85
MHz - CW « K7, Livre, Manip et CD »	86
MHz - Catalogue (Librairie)	87-90
MHz - Catalogue (Listing)	91-92
MHz - Bon de commande	93
MHz - Abonnements	94
Euro Communication Equipements	95
GES - FT-847	96

NOUS ATTIRONS L'ATTENTION DE NOS LECTEURS SUR LE FAIT QUE CERTAINS MATÉRIELS PRÉSENTÉS DANS NOS PUBLICITÉS SONT À USAGE EXCLUSIVEMENT RÉSERVÉ AUX UTILISATEURS AUTORISÉS DANS LA GAMME DE FRÉQUENCES QUI LEUR EST ATTRIBUÉE. N'HÉSITÉZ PAS À VOUS RENSEIGNER AUPRÈS DE NOS ANNONCEURS, LESQUELS SE FÉLICITERONT D'ÊTRE À VOS SERVICES.

Le Shopping



Professionnels, pour faire connaître vos produits dans cette page, contactez Denis Bonomo à la rédaction (02.99.42.52.73+).

ICOM IC-706 MKIIG

Suite à une regrettable erreur de frappe, nous avons écrit dans le shopping du mois dernier que l'IC-706MKIIG, nouvelle version de l'IC-706, étendue au 70 cm, délivrait 20 W sur 144 MHz. Il fallait lire 50 W... Les 20 W sont sur 430 MHz. En priant nos lecteurs de bien vouloir nous excuser et en remerciant ICOM d'avoir corrigé cette erreur.

ICOM : bientôt l'IC-R2

Le fabuleux petit IC-Q7E, présenté dans notre précédent numéro, a maintenant un héritier mais récepteur uniquement. Il s'agit de l'IC-R2, couvrant de 500 kHz à 1,3 GHz et fonctionnant dans les modes AM, FM et WFM. Peu gourmand, il fonctionne sur 2 piles AA et ne consomme que 100 mA. Il dispose de 400 mémoires réparties en 8 banques de 50. Nous reviendrons sur cet appareil lorsqu'il sera disponible en France.

TEN-TEC RX-320 DSP

TEN-TEC propose un récepteur piloté par ordinateur. Ce n'est pas une carte à insérer dans un PC, c'est une boîte noire que l'on relie à l'ordinateur par la RS-232. Le logiciel reproduit le panneau de contrôle d'un récepteur traditionnel avec ses boutons que l'on actionne à l'aide de la souris. Il reçoit de 100 kHz à 30 MHz, en AM, LSB, USB et CW avec diverses valeurs de bande passante (de 500 à 8 000 Hz). Alimenté sous 13,8 V, il consomme moins de 500 mA. Ses performances semblent être séduisantes, aux dires des premiers testeurs...

DXSR sort de nouvelles antennes

Très productive la petite équipe de DXSR! Elle vient de sortir des nouvelles antennes qui complètent une gamme de plus en plus étendue. Deux antennes destinées aux ADRA-SEC, pour la recherche des balises 121,5 MHz. Construites suivant les mêmes critères de robustesse, elles sont disponibles en 3 ou 4 éléments. Ces antennes ont été optimisées pour garantir une meilleure directivité à 2 mètres du sol (hauteur d'homme sur le terrain). La 3 él.

coûte 290 F, la 4 él. coûte 390 F. En préparation, une série d'antennes 70 cm... Visitez le site de DXSR pour en savoir plus! (<http://pro.wanadoo.fr/dxsr/>).

NCT: l'antibruit!

Noise Cancellation Technologies est une société américaine qui propose une gamme de produits permettant d'éliminer le QRN et de réduire les bruits ambiants. Les casques sont dotés d'un dispositif actif qui réinjecte le bruit ambiant, en superposition sur le signal utile, mais en opposition de phase. Il en résulte une spectaculaire atténuation des fréquences basses. Le haut-parleur est équipé d'un DSP qui filtre le signal utile et rejette les bruits parasites (souffle essentiellement) rendant la communication plus confortable. Nous vous présenterons ces produits dans notre prochain numéro. Il est probable que leur distribution en France soit assurée par GES...

Des nouveaux accessoires chez JJD COMMUNICATION

Toujours à la recherche de nouveautés destinées à nous faciliter la vie, JJD Communication vient de mettre à son catalogue les produits suivants :

Haut-parleur SP-2000 :

Extra-plat, il se fixe par deux clips métalliques sur l'un des pare-soleil de votre véhicule. Cette disposition peu habituelle permet une excellente diffusion du son. Il est muni d'une

commande de volume et équipé d'un long câble blindé de 3 mètres terminé par un jack. Il peut délivrer au maximum un watt sous 8 ohms. C'est l'idéal pour l'écoute ou le trafic en mobile (avec un portatif par exemple).

Adaptateur allume-cigares :

Il permettra d'alimenter divers appareils en mobile, à partir de la prise allume-cigares du véhicule. Il est équipé d'un cordon spiralé et, particularité, dispose d'embouts emboîtables capables de s'adapter aux différents modèles de prises coaxiales d'alimentation. La protection de l'utilisation est assurée par un fusible interne de 2 A. Une LED indique la présence de la tension.

Pédale de déclenchement d'émission :

De type « push on - push off », elle permet de commander un émetteur-récepteur doté d'une prise « PTT » (ou d'une prise micro sur laquelle on peut accéder à la commande d'émission) par une simple pression du pied, en gardant les mains libres pour écrire ou saisir le log sur informatique. C'est bien pratique pendant les contests par exemple!

Pour en savoir plus, interrogez JJD Communication (voir annonce dans ce numéro).

NOUVEAUX PRODUITS ATV

INFRACOM, distributeur pour la France des produits RSE, nous présente quelques unes des nouveautés pour 1999 :

SW-13 ATV :

Commutateur d'antenne utilisable jusqu'à 2,5 GHz, monté dans un boîtier étanche et anti-UV, avec une perte d'insertion de 0,3 dB, une puissance maximale admissible de 10 W et des sorties sur fiches N. La pièce de fixation sur votre mât est incluse d'origine sur le boîtier. Disponible début février 99.

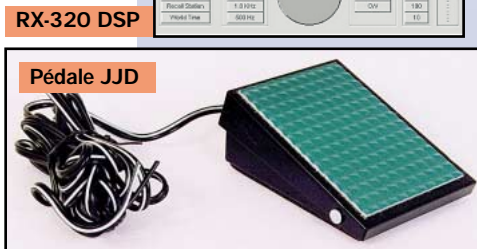
YAGIS ATV :

Antennes Yagi fabriquées sur une ligne de production automatisée, large bande, idéales pour l'ATV ou le DX. Livrées avec les éléments déjà montés sur le boom, leur mise en service est des plus simples. Le dipôle rayonnant est traité contre les rayons UV et enfermé dans un boîtier étanche. Le balun est constitué d'un câble semi-rigide. Toutes les sorties se font en N.

Ces antennes existent sur les bandes 1,2 et 2,3 GHz, avec des gains de 15,2 à 19,7 dB, suivant les versions, et sont attendues pour le début du mois de février 99, avec des prix de 800 à 1 200 FF environ.



IC-R2



Pédale JJD



HP SP-2000 JJD



Cordon JJD



Casque NCT



HP NCT



IC-775

ICOM

Dépositaire ICOM FRANCE

IC-746
HF / VHF + 50MHz
100W 100W 100W



Notre
cadeau pour
les Fêtes...



IC-706MKII

IC-T8



FRÉQUENCE CENTRE

Tél.: 04 78 24 17 42

Fax: 04 78 24 40 45

TOUTE UNE GAMME PROFESSIONNELLE AIR TERRE MER

KENWOOD



TH-G71E



TM-V7



TS-570DG

FT-847
FT-840

YAESU



FT-1000MP
FT-920



FT-50R

IMPORTATEUR ANTENNES

PKW

CUBICAL QUAD

2 éls	10-15-20 m	boom 2,40 m	4290,00F
3 éls	10-15-20 m	boom 5,00 m	5950,00F
4 éls	10-15-20 m	boom 7,40 m	6450,00F

BEAM DECAMETRIQUE

THF 1	10-15-20 m		1400,00F
THF 2	10-15-20 m	boom 2,00 m	2290,00F
THF 3	10-15-20 m	boom 5,40 m	3150,00F
THF 5	10-15-20 m	boom 6,00 m	3890,00F
THF 5+	10-15-20 & 40 m	boom 6,00 m	4290,00F

YAGI MONOBANDE 40 m

MHF 1	(dipôle)		1450,00F
MHF 2SS	boom 4,80 m		2695,00F
MHF 2SM	boom 7,00 m		2990,00F
MHF 2ESL	boom 9,40 m		4190,00F

ANTENNES QUAGI VHF

VHF 6 éls	double boom	690,00F
VHF 8 éls	double boom	890,00F

Dans chaque gamme : d'autres modèles sont disponibles, contactez-nous !

ACHETEZ AUJOURD'HUI

ET REMBOURSEZ

DANS

3 MOIS*

*en une seule fois
ou à crédit

PROMOTION GARMIN GPS 12

UTM + locator 500 waypoints. Sortie NMEA

1590 F

Livré avec notice
en Français

ROTORS



**CRÉDIT
IMMÉDIAT
CETELEM**

117, rue de CREQUI • 69006 LYON

Ouvert tous les jours du lundi au samedi de 9H à 12H et de 14H à 19H

Vente sur place et par correspondance - Carte bancaire - C. bleue - C. Aurore - etc...

* Sous réserve d'acceptation du crédit. Offre valable de 1000 à 20000F d'achat, TEG variant en fonction du montant du crédit. Exemple: pour un achat de 3000F, TEG 13,33%/an au 01.11.98 - hors assurance facultative - Remboursement en une échéance de 3090F sous 3 mois.

L'actualité



HOT LINE "MÉGA"
LA RÉDACTION
PEUT
VOUS RÉPONDRE
LE MATIN
ENTRE 9H ET 12H
LES LUNDI, MERCREDI
ET VENDREDI
UN SEUL NUMÉRO
DE TÉLÉPHONE :
02.99.42.52.73+

NOUS NE PRENRONS PAS D'APPEL EN
DEHORS DE CES CRÉNEAUX HORAIRES
MAIS VOUS POUVEZ COMMUNIQUER AVEC
NOUS :

PAR FAX (02.99.42.52.88) OU PAR
E-MAIL (mhsrc@pratique.fr).

MERCI POUR VOTRE COMPRÉHENSION.

PENSEZ AUX DATES DE BOUCLAGE :
TOUTE INFORMATION DOIT ÊTRE EN
NOTRE POSSESSION AVANT LE 5 DU
MOIS POUR PARUTION DANS LE NUMÉRO
DU MOIS SUIVANT.

INTERNET

SI VOUS VOLEZ QUE VOTRE PAGE WEB
PERSONNELLE, CONSACRÉE À LA RADIO,
SOIT RELIÉE AU SITE DE MEGHERTZ
MAGAZINE, PRENEZ CONTACT AVEC
DENIS BONOMO À LA RÉDACTION
(02.99.42.52.73+).

NOTRE ADRESSE INTERNET :
mhsrc@pratique.fr

**AFIN DE PRÉSERVER
LA QUALITÉ DE VOS PHOTOS
N'ÉCRIVEZ
STRICTEMENT RIEN AU DOS.
UTILISEZ UN POST-IT. MERCI.**

Concours photo

STOP! Stop, j'ai dit stop! Cessez de nous envoyer des photos d'antennes, de pylônes radiodiffusion, de tours hertziennes... Ou alors, soignez la prise de vue (couleurs du ciel, nuages, utilisation d'un filtre...) mais préférez plutôt l'originalité, toujours sur le thème de la radio. Des dizaines de photos ne peuvent être sélectionnées pour la couverture car elles sont médiocres... ou franchement mauvaises. Imaginez, au moment du cadrage, quel sera l'effet sur la couverture de MEGHERTZ

magazine (pensez qu'il faut tenir compte de l'emplacement du titre et du bandeau gauche).

Pour être sélectionnée, la photo doit être prise dans le sens vertical, parfaitement nette, ORIGINALE (pensez à autre chose qu'aux antennes, des composants par exemple, un matériel rétro, etc.), bien cadrée, lumière soignée, bref elle doit attirer l'œil immédiatement... La photo doit être développée sur papier brillant. Ne baissez pas les bras et essayez encore, la première page se mérite! Ce mois-ci, nous devons la photo de couverture à Enrique LAURA, EA2SX.

Petite erreur!

Certains de nos lecteurs auront corrigé d'eux-mêmes : TATOO, c'est France Télécom et TAM-TAM SFR (Cegetel) et non le contraire, comme indiqué par erreur en page 8 du précédent numéro.

Radioamateurs

INFORMATIONS INTERNATIONALES

Relations USKA-ATV

Mise en route par HB9PQX (TM VHF de l'USKA) lors du meeting SWISS ATV de 1997 et finalisé par HB9GAR au meeting 1998, la collaboration USKA-SWISS ATV a été officialisée par le Comité de l'USKA (Union des amateurs suisses d'ondes courtes) et plus particulièrement par son président HB9BOX, le

25 octobre 1998. La nouvelle a été rendue publique dans l'Old-Man numéro 11/1998 de novembre 1998 : Michel Vonlanthen HB9AFO a été nommé collaborateur du comité pour les questions ATV.

Le dialogue USKA-SWISS ATV était déjà établi depuis plusieurs années mais il était bon que cette collaboration soit entérinée. Il est en effet de l'intérêt de tous les modes de trafic d'être convenablement représentés au sein du comité de notre association faitière mais ce n'était, jusqu'à présent, pas le cas de la télévision amateur. Les quelques frictions qui en ont résulté ont toutes pu être réglées mais avec un travail de concertation démesuré par rapport aux problèmes rencontrés. Il sera beaucoup plus "rentable", à l'avenir, d'évoquer les problèmes potentiels AVANT qu'ils ne surviennent et, ainsi, de les résoudre rapidement et sans douleur.

Mon travail sera essentiellement un travail d'information et ces dernières devront circuler dans le sens Comité USKA à HB9AFO et HB9AFO à Comité USKA. De cette façon, ce dernier disposera d'informations de première main pour l'aider à prendre des décisions relatives à l'ATV ou qui ont une influence sur la pratique de l'ATV, notamment en ce qui concerne l'attribution des fréquences. Les conférences IARU, pour ne parler que d'elles, en seront ainsi facilitées. Il est bon de noter que nous avons également un membre SWISS ATV au sein du Comité de l'USKA en la personne d'André Hari HB9GAR, son vice-président. Sa qualité de bilingue, français-suisse allemand, est un

atout précieux pour la francophonie car, de mon point de vue, le problème de la langue est capital pour une bonne compréhension réciproque.

Malheureusement, nous apprenons le hoch Deutsch à l'école et nos amis alémaniques s'expriment par des dialectes dans leur quotidien. Il en résulte une incompréhension réciproque, faite de quiproquos et de petits malentendus (dans le sens propre du terme : MAL ENTENDU) qui rendent souvent le dialogue difficile. Comment en effet exprimer des nuances subtiles en parlant une autre langue? C'est, à mon avis, tout le "drame" que vit la Suisse actuellement. Gageons que le pas en avant décidé par notre comité ira dans le sens d'une meilleure compréhension réciproque! En tous les cas, merci de l'avoir fait.

Bien entendu, il aurait été préférable, pour la pérennité de la charge, que cette dernière soit confiée au président du SWISS ATV plutôt qu'à HB9AFO personnellement. En cas de défection de ce dernier, cette fonction aurait pu être automatiquement reprise par son successeur, qui en aurait ainsi assuré la continuité. Malheureusement, notre groupe SWISS ATV n'est pas membre collectif de l'USKA et nos membres ne sont pas tous domiciliés en Suisse. Cela rend une collaboration formelle difficile du point de vue des statuts. Mais il serait, à mon avis, bon que cette "fusion" voit le jour et nos comités vont s'employer à en trouver le moyen.

*Michel Vonlanthen
Président SWISS ATV
Collaborateur de l'USKA
pour les questions ATV*

DERNIERE MINUTE

Images SSTV de MIR

Samedi 12 à 20 h 15 locales, Jean F6HCC a reçu des images SSTV en provenance de MIR, sur 145.985 MHz. Il était prévu que ces images seraient transmises sur 437 MHz (voir nos précédentes informations). Elles sont émises en ROBOT 36 secondes couleur. Voici l'une des images reçues par F6HCC.



INFORMATIONS NATIONALES

« Assises du radioamateurisme »

La CFRR lance l'idée des premières « Assises du radioamateurisme ». Au-delà des clivages associatifs, des « pour » et des « contre », au-delà de la dimension de toutes les associations, de la plus petite à la plus importante, tous les amateurs, qu'ils soient membres ou non d'une asso-

ciation seront invités à y participer, faire des propositions et prendre part aux débats. « Le radioamateurisme de demain, c'est aujourd'hui qu'il se construit ». Afin de permettre l'organisation de ces « Assises du radioamateurisme », faites savoir votre point de vue, parlez-en autour de vous. Ecrivez à la CFRR pour présenter vos idées et intentions sans omettre de joindre une enveloppe self-adressée et affranchie pour la réponse.

CFRR, 26 rue Dagorno
75012 PARIS
E-mail : cfrr@wanadoo.fr

Création de nouvelles balises

Raymond, FM5FM, nous informe de la mise en service de deux nouvelles balises, dont les REFAM est responsable. Situées en Martinique (Le Diamant) en FK94JJ (61.02.00W et 14.02.01N) elles ont reçu les indicatifs FM5XAC et FM5XAD. FM5XAC : balise VHF Fréquence 144.675 MHz Une ID CW en FM toutes les minutes

Une ID packet 1 200 bauds toutes les minutes.

FM5XAD : balise HF Fréquence 3.7 MHz

Trafic VHF

Info de dernière minute transmise par FA1APX qui nous signale être actif deux dimanches par mois, en VHF, depuis la montagne de Lure dans le département O4 (très rare). A 1 800 m d'altitude, il utilise 10 W dans une 2x22 éléments. QSL directes.

Emission de TV « pirate »

Nous évoquons, dans l'actua de notre précédent numéro, une émission TV non-amateur sur la bande 1 200 MHz. Sur demande de Roland, F8MM, Président de l'ANTA, l'ANF (Agence Nationale des Fréquences) qui a autorité en la matière, est intervenue et ses agents ont pu déterminer rapidement l'origine de cette émission, dans le parking d'un grand immeuble

situé près du carrefour Pleyel. Une entreprise prestataire de services avait mis en œuvre cet émetteur de télévision, distribué par une société située dans l'Auxerrois. Au lendemain de l'intervention de l'ANF, les radioamateurs ont pu constater la disparition de l'émission « pirate ». Quelques semaines plus tard, la même ANF faisait savoir à F8MM qu'elle avait adressé à la société exploitante une lettre lui rappelant ses obligations, une mise en demeure de ne plus émettre et... un avis de taxe de contrôle de 1 500 FF. Il convient de souligner ici l'efficacité des personnels de l'ANF qui, lorsqu'elle est alertée comme il se doit, peut rendre bien des services, y compris aux radioamateurs.

Scanners : suite

Nous le laissons entendre dans notre précédent article sur les scanners, des sociétés commerciales étrangères profitent de l'actuelle réglementation. Des écouteurs ou amateurs français ont récemment reçu une offre venant d'Angleterre, effectuée par une société spécialisée

dans la VPC. Elle y propose, avec notices en français, tous les matériels introuvables... chez nous! Voilà comment l'état laisse échapper une belle part de TVA et comment les commerçants français deviennent les dindons de la farce...

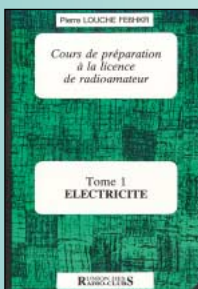
DX System Radio Sponsoring

Vous souhaitez activer un QTH ou un DXCC représentant un intérêt pour la collectivité? DXSR peut vous prêter, après acceptation de votre dossier, la ou les antennes nécessaires à cette activation. Pour en savoir plus sur ce parrainage, rendez-vous sur le site Internet DXSR (voir adresse dans le shopping) ou contactez l'équipe DXSR par téléphone...

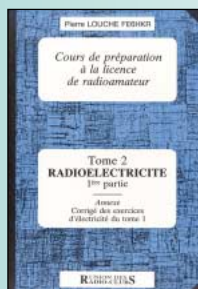
Annulé non débouté

C'est là le poids des mots... La CFRR nous avise qu'elle a introduit une nouvelle demande de droit de réponse auprès du directeur de publication de Radio-REF. Elle nous demande de préciser, documents du tribunal de

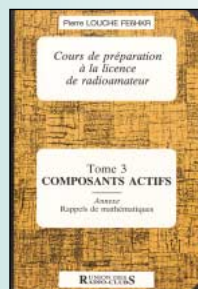
PRÉPAREZ LA LICENCE !



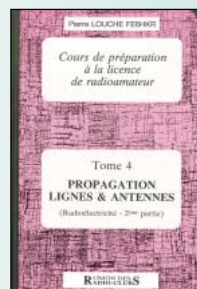
COURS DE PRÉPARATION À LA LICENCE RA T.1 : ÉLECTRICITÉ
Réf. EE01 70 F



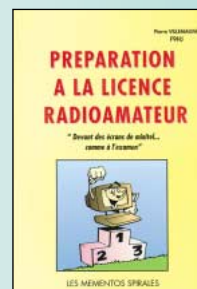
COURS DE PRÉPARATION À LA LICENCE RA T.2 : RADIOÉLECTRICITÉ
Réf. EE02 70 F



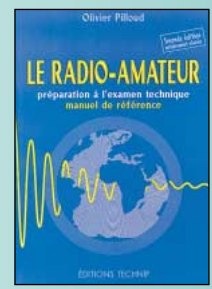
COURS DE PRÉPARATION À LA LICENCE RA T.3 : COMPOSANTS ACTIFS
Réf. EE03 80 F



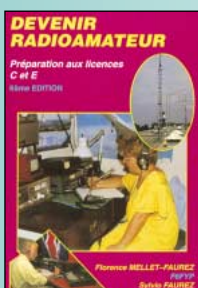
COURS DE PRÉPARATION À LA LICENCE RA T.4 : PROPAG. LIGNES/ANT.
Réf. EE04 65 F



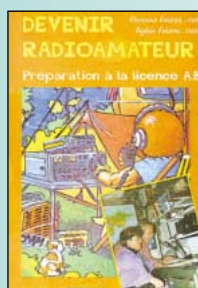
PRÉPARATION À LA LICENCE RADIOAMATEUR
Réf. EB03 230 F



LE RADIOAMATEUR
Réf. EE01 270 F



DEVENIR RADIOAMATEUR
Réf. EA02 100 F



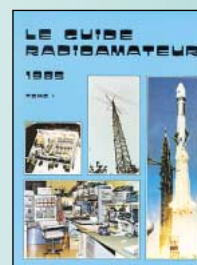
DEVENIR RADIOAMATEUR
Réf. ET01 190 F



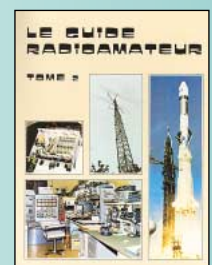
MANUEL PRATIQUE DU CANDIDAT RADIOAMATEUR
Réf. EJ10 125 F



QUESTIONS-REPOUSES POUR LA LICENCE RA
Réf. EA13 170 F



LE GUIDE RADIOAMATEUR TOME 1
Réf. EC12 75 F



LE GUIDE RADIOAMATEUR TOME 2
Réf. EC13 75 F

Tours à l'appui, qu'elle n'a jamais été déboutée de sa première requête, contrairement à ce que le Président du REF avait affirmé. En fait, la procédure avait été annulée car mal introduite... Le président de la CFRR indique que : « Quand vous êtes « débouté » cela suppose que le tribunal ait statué et que votre demande ait été rejetée. Vous ne pouvez plus la réintroduire pour la même affaire. Quand il y a annulation pour vice de forme (c'est le cas dans l'affaire concernée) il est possible de représenter la demande, ce qu'a fait la CFRR ». Par ailleurs, la CFRR affirme ne pas mettre en cause le REF mais le directeur de publication de Radio-REF, F3YP.

Dans cette même affaire du droit de réponse, la CFRR s'est adressée à l'ensemble du conseil d'administration du REF (et à ses anciens présidents) afin de clarifier sa position, jugeant que les écrits publiés dans Radio-REF la mettaient injustement en cause. Elle rappelle les tenants et aboutissants des saisines effectuées auprès du Conseil d'Etat, et invite le CA à assumer ses responsabilités s'il a cautionné la concertation avec l'ART lors de la mise en place de la nouvelle réglementation.

Extrait d'un communiqué CFRR

Le SIRCOM qui s'est tenu à Paris au CNIT à la Défense du 24 au 27 novembre dernier, donne à l'ART (notre administration de tutelle) et à son Président M. Jean Michel Hubert l'occasion de présenter devant un parterre de plus de 400 journalistes et professionnels des télécoms, le bilan d'une année d'activité, « de réaffirmer avec force les principes qui guident » les actions de l'Autorité de Régulation des Télécommunications et de les illustrer en précisant quelques orientations de son action pour l'année à venir.

.../...

Le Président de l'ART aborde également la mise en place de la nouvelle réglementation amateur en ces termes : « Enfin l'Autorité a fait évoluer en 1998, la réglementation relative aux services amateurs, répondant en cela aux demandes de la communauté radioamateur. Ont été notamment instituées une classe novice, la modularité des examens, une simplification des procédures administratives, ainsi que l'ouverture de fréquences supplémentaires et

l'augmentation de la puissance autorisée ». Fin de citation.

A la fin de son intervention, M. Jean Michel Hubert répond aux questions posées, par l'assistance. Parmi cette assistance un radioamateur (N.D.L.R. : *il s'agit de Jean, F3PJ*), présent à cette conférence de presse, interpelle le Président de l'ART pour lui faire remarquer que, si à sa grande satisfaction la nouvelle réglementation amateur répond aux demandes de la communauté radioamateur, comment explique-t-il que 14 saisines ont été déposées au Conseil d'Etat pour en demander son annulation. Qu'il serait souhaitable de se rappeler que dans un passé très proche les contrats jeunes de l'EDF ont été annulés 2 ans après par le Conseil d'Etat, pour en pondérer l'application ? En réponse à cette interpellation M. Jean Michel Hubert rappelle la longue concertation et les consensus pour la parution ? Mais confirme les propos de son interlocuteur radioamateur, ce qui provoque une rumeur de stupéfaction au sein des professionnels et journalistes présents.

Pour conclure, la CFRR sur la base de renseignements juridiques, se doit d'infirmer certaines informations parues dans une certaine presse associative. Contrairement à ce qui est écrit, un jugement du Conseil d'Etat « ne fait pas dans la dentelle ». Ou bien il confirme la demande d'annulation, dans ce cas toute la réglementation amateur de 1998 est annulée y compris les examens, les nouvelles licences, les reclassements de licences, les nouvelles puissances, et l'on revient à la réglementation de 1983 avant d'entreprendre une nouvelle concertation avec notre administration de tutelle. Ou bien il déboute les requérants et donc il confirme l'application de la nouvelle réglementation. Mais en aucun cas ce jugement supprime partiellement la nouvelle réglementation, comme certains peuvent le laisser croire.

Cette information CFRR est facilement vérifiable. Il suffit de se renseigner auprès d'un juriste ayant plaidé au Conseil d'Etat !

*Le Président
Bernard SINEUX / F5LPQ*

Conséquences des saisines

Dans un courrier adressé au CA du REF-Union, Jean F3PJ insiste sur le « droit des membres à une information correcte ». Il écrit en substance :

« Dans Radio-REF de novembre 1998, il est faux de prétendre que les saisines ne changeront rien puisque c'est pile ou face pour les examens et les reclassements.

- Pile, on est débouté : effectivement, rien ne changera, les examens et reclassements seront confirmés (N.D.L.R. : la nouvelle réglementation dans son entier, d'ailleurs).

- Face, le Conseil d'Etat nous donne gain de cause : les examens et les reclassements seraient annulés s'ils allaient à l'encontre de la précédente réglementation de 1983 qui s'appliquerait de fait.

Par contre, les acquis fréquences seraient confirmés à l'ensemble de nos bandes, les possibilités de communications autres que techniques, notre attachement au devenir et au maintien d'un Service Amateur. »

N.D.L.R. : pour être complet, il faut savoir que, si annulation il y avait, seuls les examens passés après la date du 30/09/98 seraient frappés d'invalidité.

F5RPQ réagit aux propos de F1UG

Nous avons reçu, en réaction au texte de F1UG publié dans notre précédent numéro, un courrier de Jean-Louis, F5RPQ qui, bien qu'ayant participé aux réunions de concertation au sein du REF-Union, signe les propos suivants en son nom propre.

« Le numéro de décembre de MEGAHERTZ contient un article très intéressant de F1UG sur la nouvelle réglementation. Les considérations relatives aux conséquences d'un recours devant le Conseil d'Etat sont très judicieuses et expliquent fort bien les conséquences fâcheuses éventuelles d'une telle démarche. En revanche, l'article fait clairement apparaître un manque d'information sur la genèse de cette réglementation. C'est à ce défaut que nous souhaitons remédier ici.

Jusqu'en 1996, l'activité radioamateur était régie par l'arrêté de décembre 1983. La loi sur la régulation des télécommunications de 1996 ayant complètement modifié le contexte législatif, l'ART a envoyé aux associations un projet d'une nouvelle réglementation. Il comportait de nombreux points sur lesquels nous ne pouvions donner notre accord. Nous avons donc formulé nos remarques qui ont été discutées au cours d'une longue réunion de concertation. L'administration a donc élaboré une deuxième version de son

texte, tenant compte partiellement de nos critiques et de nos objections. Nous y avons répondu en renouvelant certaines objections, et en apportant les modifications qui nous semblaient nécessaires. D'où une nouvelle réunion contradictoire à la suite de laquelle l'administration a publié un texte qui devait être la version définitive. Par rapport à la version initiale, certaines dispositions ont été modifiées à notre demande, certaines l'ont été d'un commun accord et enfin, sur certains points, l'administration est restée de manière intransigeante sur ses positions, sans expliquer les raisons de cette rigidité.

Il résulte de ce qui précède que le texte final a été rédigé par l'administration, que le REF-Union a obtenu de profondes modifications mais ne peut en aucun cas en endosser la responsabilité globale.

Et cependant il a décidé de l'accepter pour les raisons suivantes : tout d'abord, il apporte des avancées importantes par rapport à la situation précédente. Ensuite, les points que l'administration a refusé de modifier (pour des raisons de principe ?) concernent des sujets sur lesquels la pratique tient de toute façon assez peu compte de la réglementation. Enfin cette réglementation n'aura qu'une vie assez courte ne serait-ce qu'en raison des dispositions qui seront imposées par l'introduction des législations communautaires dans le droit français.

Nous avons d'autre part estimé que notre temps et nos efforts méritaient d'être consacrés à des problèmes beaucoup plus urgents parmi lesquels on peut citer, en vrac :

- **Les problèmes d'urbanisme** : Notre droit à l'antenne est contesté par des collectivités qui souhaiteraient réserver les sites intéressants à des opérateurs à but très lucratifs. Le REF-Union a donc dû entreprendre un certain nombre d'actions en justice pour faire respecter notre droit.

- **Les problèmes de cohabitation sur les bandes partagées** : Venant à l'appui de l'ANTA qui avait pris l'initiative d'une action auprès de l'Aviation Civile, et en travaillant en étroite collaboration avec elle, nous avons établi avec cette administration d'excellentes relations qui nous permis d'obtenir l'ouverture du bas de la bande 1,2 GHz et la solution amiable de problèmes d'interférences.

Des contacts établis avec les Forces Armées avec l'assistance de l'ART ont aussi abouti à de très bonnes relations et à la mise au point actuel-

lement d'une procédure pour l'attribution de fréquences dans des bandes où les Forces Armées sont utilisateurs primaires.

Le prochain sujet est l'utilisation de la bande 5,6 GHz.

Tout ceci ne peut être que l'aboutissement de négociations menées avec persévérance et courtoisie, en s'abstenant de manifestations agressives sur la voie publique.

Je tiens à préciser que je parle de ces problèmes en toute connaissance de cause, mais que je m'exprime à titre purement personnel. » F5RPQ.

Au yeux de la rédaction de MEGAHERTZ, il apparaît que bon nombre de points, énoncés dans le texte ci-dessus, auraient gagné à être exposés clairement aux membres du REF. Ce manque d'information est désormais notoire : la communication ne passe plus entre le président, le CA et les membres « de base ». Peut-être parce qu'on ne les juge pas assez grands pour comprendre ? A notre humble avis, il est du devoir d'un président de rendre compte de l'ensemble des actions entreprises, même si la concertation avec une administration demande un peu de discrétion. Trop en dissimuler conduit à se placer en mauvaise position. Le REF-Union doit protéger les RADIOAMATEURS pas l'ADMINISTRATION.

F1UIG l'écrivait à juste titre dans le numéro précédent : « les responsables du REF sont bénévoles.../... si le texte leur a échappé, si certains responsables sentent que l'ART n'a pas bien travaillé le dossier.../... il faut que le REF-Union le dise et prévienne officiellement les apprentis radioamateurs qu'un jour leur licence risque de leur être ôtée ». Il est encore temps pour le faire.

Réponse de F8MM à « Ondes Courtes Informations »

Roland, F8MM, Président de l'ANTA, nous a demandé de publier ci-après sa réponse à un article le concernant, paru dans le numéro 203 page 5 de « Ondes courtes informations » (organe officiel de la CFRR).

« Pourquoi le Président de ANTA et son conseil d'administration, ayant voté à bulletin secret le 10 octobre 1998, ont refusé de s'associer au recours gracieux proposé par Jean F3PJ.

Bande 1240/1300 MHz : Il faut savoir que la bande 1240/

1300 MHz est une bande exploitée par le service amateur avec un statut secondaire. De ce fait, cette exploitation ne bénéficie pas du droit d'antériorité. Elle est donc soumise à la logique de non brouillage que nous devons respecter eu égard du droit que les affectataires primaires (Aviation Civiles et Forces Armées) ont reçu jusqu'à nouvel ordre du Gouvernement de la République.

Nous déplorons comme beaucoup d'entre nous que :

- Notre administration de tutelle du moment n'ait pas fait enregistrer en heure et en temps voulu par le BNF (Bureau National des Fréquences) les initiatives d'assignation du canal 1255 MHz (7 janvier 1975).

- La Réglementation publiée en 1983 n'ait pas été, encore une fois, consolidée par une assignation du canal TVA auprès des commissions d'Affectation des Fréquences (CAF).

Ce qui explique la récupération brutale et sans concertation du canal TVA 1255 MHz par l'exploitant primaire.

Pour cela, ANTA a décidé de tirer un trait sur ce passé douloureux pour mieux se pencher sur des actions utiles et cohérentes en parfaite connaissance de la Législation et des ses rouages administratifs. Des liens fermes et amicaux ont été tissés avec les affectataires primaires des bandes que nous exploitons. Nous avons bon espoir d'aboutir, sans polémiques, pour faire reconnaître notre activité en tenant compte des graves erreurs du passé.

L'affirmation de « sources bien informées » (peut-être que « source mal intentionnée » aurait mieux convenu) affirmant que j'aurais demandé à l'ADP (Aéroport de Paris) le report de mise en service du radar de Dammartin est totalement erronée.

ANTA reste à la disposition des lecteurs attentifs pour leur fournir les renseignements techniques et administratifs qui pourraient leur être utiles. Rappelons que le coordonnateur de cette bande est l'Aviation Civile et que les Services Radar et Visualisation se trouvent à Bordeaux.

Bandes 430-440 MHz : Cette bande ne fait pas l'objet de notre réponse. Dans le cas où les fidèles lecteurs voudraient obtenir les arguments cohérents qui nous ont amené à réfléchir sur la stratégie conduite par ANTA sur cette bande, je les invite cordialement à nous contacter à :

ANTA
1, rue de Boulogne, 37100 TOURS
Tél. 02.47.51.37.48
FAX 02.47.51.07.80

Editorial : Quant à l'éditorial paru dans le magazine d'octobre 1998 de l'ANTA « B5+ », il reflète la politique choisie par cette association (Aujourd'hui près de 700 membres l'ont rejoint dont 95 % avec indicatif). Cette politique lui est propre, et elle n'a pas besoin d'être téléguidée par d'autres que ses membres, pas plus que l'ANTA ne s'autorise à donner son opinion sur les buts et moyens poursuivis par la CFRR pour aboutir à ses fins.

Roland, F8MM

L'Union des Radio-Clubs communique

LE CIR 98 : Nous avons apprécié le climat chaleureux dans lequel nous avons été reçu qui contrastait avec le froid glacial de ces trois jours passés à Clermont-Ferrand.

Si le cru 98 du Carrefour International de la Radio aux dires des participants et des organisateurs eux-mêmes (que l'honnêteté de ces derniers soit ici saluée) n'a pas été le meilleur, il a eu le mérite d'exister malgré l'adversité. Il faut cependant souligner que le « grand événement » a lieu tous les trois ans !

Le Carrefour a été l'occasion pour l'Union des Radio-Clubs de mieux faire connaître la Confédération Française des Radioamateurs et Radioécouteurs - CFRR.

CONFERENCE DE L'URC, LE RECOURS AU CONSEIL D'ETAT : Il faut noter la conférence donnée par Martial Lebovits F5LLH, président de l'URC. Elle a été l'occasion d'expliquer et de présenter le recours déposé par l'URC au conseil d'Etat. Cette prestation semble avoir été appréciée par l'assistance et notamment par des représentants du REF présents à cette occasion. Leurs réactions permettent, d'une part de penser qu'ils ne disposaient pas de toutes les informations ni des risques de « déréglementation » que les Décisions de l'ART font courir au service amateur et, d'autre part que sur l'essentiel ils partageaient le même souci que l'URC de voir corrigés ou revus certains points de la nouvelle réglementation.

Ces réactions nous ont définitivement rassurés quant à l'attachement des « forces vives » du radioamateurisme au statut du Service Amateur tel qu'il est défini par l'Union Internationale des Télécommunications dans le Règlement des Radiocommunications.

WATTMETRE PROFESSIONNEL

BIRD



Boîtier BIRD 43
450 kHz à 2300 MHz
100 mW à 10 kW
selon bouchons
tables 1 / 2 / 3 / 6



Autres modèles et bouchons sur demande



Charges de 5 W à 50 kW

Wattmètres spéciaux
pour grandes puissances
Wattmètre PEP

TUBES EIMAC

FREQUENCEMETRES OPTOELECTRONICS

de 10 Hz à 3 GHz



- Portables
M1
3000A
3300
SCOUT (40)
CUB

- De table
SSB-220A
8040

Documentation sur demande

G S GENERALE ELECTRONIQUE SERVICES
RUE DE L'INDUSTRIE - ZONE INDUSTRIELLE
B.P. 46 - 77542 SAVIGNY-LE-TEMPLE Cdx
Tél. : (1) 64.41.78.88 - Fax : (1) 60.63.24.85
ET AUSSI LE RESEAU G.E.S.

Ce compte-rendu de la conférence n'engage en rien les participants. Il reflète les impressions dégagées dans un climat convivial qui permet de penser que la proposition de l'URC reprise par la CFRR à savoir la tenue des "premières assises du radioamateurisme" pourrait trouver un écho favorable.

Au delà des clivages associatifs, au delà de "pour" et des "contre", au delà de leur dimension, toutes les associations, de la plus petite à la plus importante, tous les amateurs qu'ils soient membres ou non d'une association pourront participer au défi, faire des propositions.

"LE RADIOAMATEURISME DE DEMAIN, C'EST AUJOURD'HUI QU'IL SE CONSTRUIT".

Tous ensemble parlons-en ?

"Les assises du radioamateurisme, c'est une main tendue à tous les hommes de bonne volonté!"

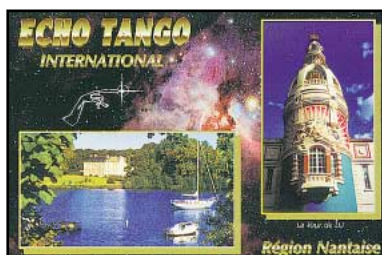
Afin de permettre l'organisation de ces "assises du radioamateurisme" faites savoir votre point de vue, parlez-en autour de vous!

Écrivez à la CFRR pour présenter vos idées ou simplement dire si vous souhaitez participer à ces "premières assises sur le radioamateurisme" sans oublier de joindre une E.T.S.A.

ASSURANCE OM : L'Union des Radio Clubs rappelle que depuis plusieurs mois, tous les radioamateurs peuvent accéder librement à une assurance OM, c'est-à-dire sans obligation d'adhésion à une association! (comme c'est déjà le cas pour son service QSL). Pour l'U.R.C., l'adhésion à une association doit exprimer soit une marque de soutien, soit une forme de remerciement pour « service(s) rendu(s) ». En aucun cas l'adhésion ne doit être détournée de son objet. Elle ne devrait donc jamais être un « passage obligé »... L'Union des Radio-Clubs n'a aucun intérêt financier dans cette proposition et ne s'est engagée dans ce projet que pour des raisons déontologiques, pour que chacun ait le « droit de choisir ».

Pour en savoir plus sur l'assurance OM, contacter Messieurs ROUSSEL, BONANI ou VASSEUR au :

Tél. 01.30.87.43.00.
FAX 01.30.87.03.09.



Cibistes

Club CB et Micro de Marquillies (59)

Ouvert depuis le 20 septembre et comptant une vingtaine d'adhérents, le club R C I (Radio Communication Informatique) de Marquillies peut être joint à l'adresse suivante :

BP 30, 59274 MARQUILLIES
Email : sdelehaye@nordnet.fr
WEB : http : //home.nordnet.fr/~sdelehaye/

Un groupe radio bien français

Depuis que le nouveau Président (Eric, 14ET44) du groupe Echo Tango international a repris le groupe beaucoup de changements ont été réalisés. Malgré son éparpillement dans différentes régions de France, le bureau fonctionne avec une efficacité reconnue. Plusieurs activations ont été réalisées en 98 (divisions 14, 93, 103, 136, 154 et 161). On en prévoit davantage pour 1999. Le nombre d'adhérents atteint 800 membres, depuis l'arrivée de la division 172 (Nouvelle Calédonie). Sur l'année 98, 19 000 QSL ont été imprimées par le groupe en France, chaque série étant limitée à 1 500 exemplaires. Elles sont toutes d'excellente qualité et les membres sont 100 % QSL. Michel, 14ET13, multilingue, se déplacera sur l'île de la Réunion en janvier : sa présence sera très utile aux membres de la division 173 pour parler Russe ou Laotien!

Manifestations

Coudekerque-Branche

Le second salon de Coudekerque-Branche (59), organisé par la ville, le conseil général et les groupes ITCB, PM, DCB se tiendra les 6 et 7 mars à l'Espace Jean Vilar. L'entrée est gratuite.

Saint-Just en Chaussée

Nous vous rappelons le rendez-vous annuel de Saint-Just en Chaussée, les 20 et 21 mars. A ne manquer sous aucun prétexte, c'est

l'occasion ou jamais d'assister à des démonstrations dans tous les modes et en profiter pour faire vos emplettes (matériels neufs et brocante).

SARATECH

Organisé par l'IDRE, le SARATECH 1999 est décalé d'une semaine par rapport aux dates annoncées précédemment et se tiendra, par conséquent, les 26, 27 et 28 mars sur le site habituel de Muret (31). Modifiez vos agendas!

OND'Expo

L'Association Lyonnaise des Radio-amateurs nous donne rendez-vous les 17 et 18 avril prochains pour la 9ème édition du salon « OND'EXPO » qui se tiendra à Oullins, près de Lyon. De nombreuses expositions (dont une historique sur la radio) seront proposées ainsi que des démonstrations en SSTV, FAX, ARDF, CW, Packet, etc.

La Jonquière

Le 17 avril, deuxième édition du salon « Radiocommunication » de la Jonquière (84) organisé en la salle polyvalente (800 m² d'exposition) par « Les Cigales Romaines » et leurs amis. Ouverture sur une seule journée, de 9 h à 22 h non-stop. Entrée 10 FF donnant droit au tirage de la tombola. Radioguidage sur le R2 pour les radioamateurs, sur le 19 (puis QSY) pour les cibistes.

Humeur

Souvenir (encore chaud) d'un premier QSO

Ayant réussi l'examen classe A il y a quelques mois, j'ai tout d'abord fait de l'écoute pour me familiariser avec la procédure et les usages sur la bande RA des 2 mètres.

Puis, un beau matin, je me décide à me signaler sur le relais du Mt d'Alembre (R5X), lors d'un blanc dans un QSO. Trafiquant en mobile avec 3 watts de puissance, dans une région très encaissée à la limite des départements 26 et 05, j'ai une première émotion, quand l'OM qui reprend le micro m'annonce qu'il me reçoit bien sur son QTH

VACANCES, alors qu'il est en portable sur St-Marcellin dans le département 38. Le QSO continue et, tout naturellement, mon tour arrive. Désirant prévenir mes interlocuteurs d'une possible maladresse de ma part, je les informe, qu'étant nouvellement indicatif, je me manifeste pour la première fois sur une bande amateur.

L'OM du département 38, en guise de bienvenue et d'encouragement, me dit que le mot "indicatif" n'est pas français et que je risque de choquer les (possibles!) académiciens à l'écoute, m'accusant de faire comme certain ministre, c'est-à-dire, prendre des libertés avec notre belle langue, sous entendu, Madame la Ministre, etc. J'ai une deuxième émotion qui n'a rien à voir avec la première.

Quand cet "OM", qui se reconnaît, j'en suis sûr, m'a redonné la parole, je n'avais qu'une envie, celle de balancer par la fenêtre ce beau matériel qui m'avait donné tant d'espoir.

Je me suis contenté de démonter mon FT-8100 et de le ranger dans son carton. J'ai repris mon RTX 27 MHz, en me souvenant du chaleureux accueil que j'avais reçu, en 1977, quand j'avais bredouillé quelques mots dans ce vieux micro qui me glissait entre les doigts.

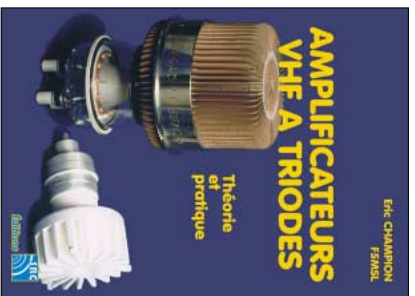
Oui, je sais, on va me dire que je suis tombé sur l'exception, la fameuse, celle qui confirme la règle, c'est bien pour cela que je continue ma préparation pour tenter l'examen classe 2.

Pour conclure, je dirai à cet "OM" F5..., de la façon la plus courtoise possible, que quand on est ancien, (il avait annoncé être en roue libre, traduction en français "être à la retraite"), on se doit de faire un effort pour accueillir les nouveaux et ne pas les rabrouer sur des points de détail, d'autant que ce terme, pas très élégant, je le concède, est employé dans les revues spécialisées et aussi sérieuses que celle du REF, pour ne citer que celle-là.

Je profite de l'occasion pour féliciter et remercier les OM qui gèrent et entretiennent le répéteur du Mt d'Alembre.

Sans rancune et 73 aux OM de bonne volonté.

Marc, FA1BSL



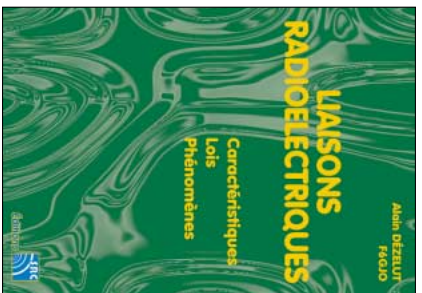
Amplificateurs VHF à triodes

Eric Champion, F5MSL
Editions SRC
Réf : EA23

Prix : 195 F

Les livres en langue française, traitant des amplificateurs VHF se comptent sur les doigts d'une main. Ce tout nouvel ouvrage est divisé en deux parties. Dans la première, l'auteur nous expose la théorie de fonctionnement des amplis VHF à triodes en commençant, comme de juste, par le tube, son montage, sa polarisation. L'alimentation haute tension, ses protections et circuits de mesure trouvent une place importante dans l'exposé. Les circuits d'entrée et de sortie également. La deuxième partie, tout aussi importante que la première, décrit par le menu la réalisation d'un amplificateur délivrant 400 W HF. Cette description est à la portée de tout amateur soigneux : elle lui permettra de trafiquer en DX sur 144 MHz. De nombreuses photos et plans cotés permettent de copier littéralement la réalisation de l'auteur. Ceux qui pratiquent le DX et les contests en VHF ne manqueront cet ouvrage sous aucun prétexte.

• 194 •



Liaisons radioélectriques

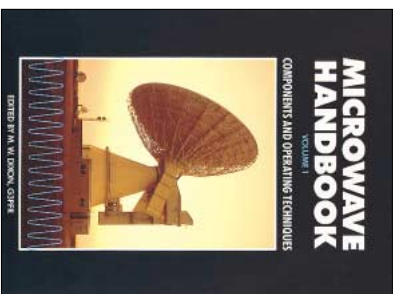
Alain Dezelt, F6GJO
Editions SRC
Réf : EA24

Prix : 195 F

Les caractéristiques, lois et phénomènes qui régissent les liaisons radioélectriques sont exposés dans ce livre constituant un cours théorique sur le sujet.

Sont abordés la nature des signaux à transmettre, les unités utilisées, les paramètres des lignes de transmission et l'analyse de leur fonctionnement, les ondes électromagnétiques, les milieux de transmissions, les antennes, les liaisons entre les équipements et les antennes, les types de modulations, les constituants des émetteurs-récepteurs modernes, les caractéristiques détaillées d'un récepteur (sensibilité, point d'interception, sélectivité, dynamique, etc.), les techniques numériques avancées et la synthèse numérique directe d'un signal analogique. Les lecteurs, qu'ils soient étudiants, stagiaires en télécommunications ou passionnés d'émission-réception trouveront dans cet ouvrage les réponses à bon nombre de leurs questions.

• 195 •



Microwave Handbook

M. W. Dixon, G3PFR

T1 Réf : EX15

Prix : 120 F

Rédigé en anglais, le « Microwave Handbook » fera le bonheur des adeptes de SHF (au-dessus de 1 GHz), des bandes de fréquences où l'on bricole encore beaucoup. Très riches en informations, ces livres ne requièrent pas de base mathématique particulière.

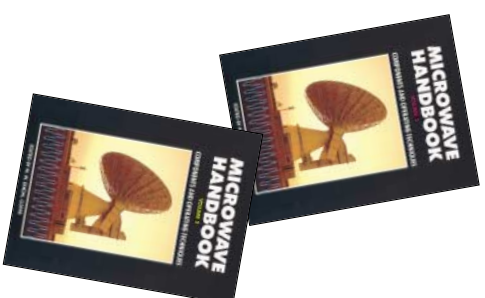
Volume 1 :

Introduction sur le trafic en SHF, particularités de la propagation (avec de nombreux diagrammes et abaques), antennes yagis, loops, quads cornets et paraboles, lignes de transmission souples et rigides, connecteurs et adaptateurs, guides d'ondes, circulateurs, transformateurs d'impédance, semi-conducteurs et tubes.

Volume 2 :

Construction et essais. Techniques de construction des matériels SHF avec schémas de divers étages (mélangeurs, tripleurs, préamplis,

• 196 •



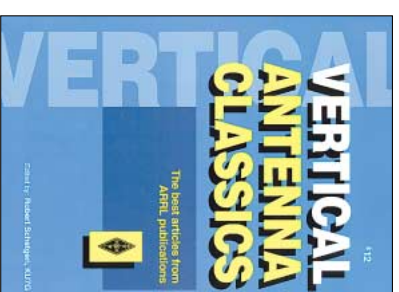
T2 Réf : EX15-2
T3 Réf : EX15-3
Prix : 175 F

etc.), technologies utilisées pour les balises et répéteurs, matériels de test (un chapitre très intéressant pour construire des appareils de mesure simples), sécurité (très important quand on joue avec les micro-ondes), calculs et réalisations de filtres et cavités, abaques.

Volume 3 :

Bandes et équipements. Ses différents chapitres sont consacrés chacun à une bande particulière : 1,3, 2,3, 3,4, 5,7, 10, 24 GHz, le dernier étant dédié aux bandes supérieures au 24 GHz.

• 197 •



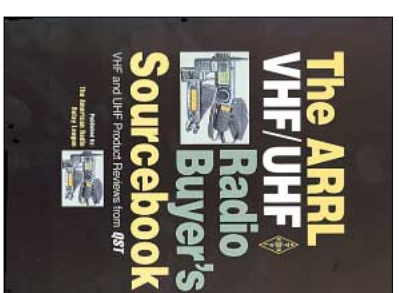
Vertical Antenna Classics

Robert Schelgen, KUT6G
ARRL
Réf : EUA10

Prix : 105 F

Cet ouvrage est composé d'une compilation d'articles parus depuis plusieurs années dans QST, articles concernant les antennes verticales. On y trouvera d'abord d'excellents conseils, théoriques et pratiques, pour concevoir ce type d'antennes, et quelques principes sur la modulation par ordinateur (avec les pièges à éviter). Les chapitres suivants sont dédiés aux antennes HF, VHF et UHF, aux systèmes de mise en phase, à la façon de calculer et disposer les radars, etc. Des descriptions pratiques suivent les analyses théoriques effectuées par les concepteurs. L'ouvrage se termine sur une liste de fabricants et fournisseurs potentiels. Ce livre vous donnera certainement des idées, que vous recherchiez une solution pour une verticale au sol ou sur le toit.

• 198 •



VHF/UHF Buyer's Sourcebook

ARRL
Réf : EUA18

Prix : 155 F

Avant d'acheter un matériel, neuf ou d'occasion, il est bon de connaître ses caractéristiques essentielles et ses performances. Les bancs d'essais de l'ARRL constituent une incontournable source de renseignements sur le sujet. Régulièrement, l'ARRL compile les essais publiés dans son mensuel « QST » sous la forme d'un recueil « Buyer's book ». Celui-ci a pour thème les VHF/UHF et l'on y trouve un grand nombre de transceivers mobiles, portables du marché ainsi que quelques antennes et amplificateurs. Une description très détaillée et complète pour chaque appareil et des séries de comparatifs sont ainsi mises à la disposition du lecteur intéressé par un achat ou desireux de savoir ce que son matériel a réellement « dans le ventre ». Une centaine de produits sont ainsi passés en revue (dont 52 mobiles et 33 portatifs), pour la plupart sortis entre 1990 et 1997. Ouvrage en anglais.

A vous le micro !

H

umeurs et Opinions sont deux rubriques ouvertes à nos lecteurs. Nous vous laissons le droit de vous

exprimer mais nous conservons celui de ne pas publier les lettres qui s'avèreraient trop virulentes (attaques directes de personnes, etc.).

Ces lettres ne reflètent pas forcément l'opinion de la rédaction. Elles constituent aussi une invitation à réagir. Vous remarquerez que, parfois, elles montrent une évidente carence d'informations associatives et quelquefois, une mauvaise compréhension de ces informations... ATTENTION ! Nous ne pouvons peut-être pas accorder la même place, tous les mois, à cette rubrique.

De Irénée, F6GAL

Dans votre dernier numéro de MEGAHERTZ, vous souhaitez avoir l'avis de vos lecteurs sur différents sujets d'actualité qui touchent le radioamateurisme.

Je les prendrais donc dans l'ordre dans lequel vous les citez.

Pour reprendre ce que j'entends souvent autour de moi : C'EST LA FAUTE DU REF !

Faudrait être tout de même sérieux, et réfléchir avant de tenir des propos complètement ésotériques. C'est oublier que le REF-Union n'est pas seulement les quelques "cadres" actuels qui paraissent parfois déconnectés de la vie quotidienne du radioamateur, des tracas-series de l'Administration de tutelle. Il est sûr que lors des discussions récentes que mène le REF avec l'ART, il y a des priorités qui semblent oubliées. Lors de mon développement sur vos interrogations j'y reviendrai.

Même si je fais allusion à des réunions diverses auxquelles le REF a participé, je vous donne bien ici, mon point de vue personnel.

Sur la nouvelle réglementation :

Si l'on en juge le contenu, il apparaît tout de suite que le travail effectué n'a pas été aussi énorme que l'on veut nous le faire croire. Les textes publiés au JO ne sont que la reprise

des anciens, publiés à la hâte pour chercher à faire supprimer les antériorités des radioamateurs en ce qui concerne les bandes 70 cm et 23 cm, et ceci au profit de MOBIL-LOC pour la première, et de l'Aviation civile pour la seconde. Si l'on lit attentivement les textes, il est facile de voir les pièges que nous tend l'ART.

L'ART en réunion tance les recours auprès du Conseil d'Etat de détails à revoir.

Non ce ne sont pas des détails. Il y va de l'avenir des bandes UHF et SHF. Par ailleurs, si quelque fonctionnaire pointilleux se décidait à appliquer, à la lettre, le contenu de ces textes, nous aurions dès à présent de très sérieux problèmes !

- Seuls les titulaires du certificat d'opérateur délivrés par l'ART sont pris en compte. Le mien a été délivré par France Télécom !

- Pour pouvoir conserver le bénéfice de son indicatif suite à l'arrêt de l'activité radioamateur, il faudra envoyer son certificat d'opérateur à l'ART. Lorsque l'on sait la facilité avec laquelle justement les administrations égarent des documents administratifs très importants pour chacun des citoyens, il y a lieu d'être très prudent. Par ailleurs a-t-on le droit de se dessaisir d'un diplôme ?

- Sur la responsabilité des sysops de BBS et Nodes, je trouve inadmissible le transfert de responsabilité de l'ART sur les sysops. S'il y a problème sur la déontologie du radioamateurisme, c'est à l'administration d'exercer son rôle de gendarme et pas aux radioamateurs. Ecrire que le sysop doit supprimer des messages s'il est estimé que ceci est de son droit. Où va-t-on !

Les expéditeurs des messages doivent être responsables des messages qu'ils écrivent et ceci de bout en bout. Une analogie peut être effectuée avec le facteur ou la société d'autoroute. Le premier transporte le courrier, il ne censure pas le courrier. La seconde n'a jamais été verbalisée si des chauffards roulent à plus de 200 km/h ! Chacun doit être à sa place : le radioamateur fait de la radio, les associations défendent les radio-

amateurs, l'ART sanctionne et contrôle si nécessaire.

Au sujet de la publication des textes, je dois dire que jamais, je n'ai pu consulter les textes sur le serveur de l'ART. Je pense que la publication de textes dans Radio-REF, alors que ceux-ci n'avaient pas fait l'objet de publication aux JO, relève de la désinformation et de la manipulation. Il s'agit encore d'un coup tordu de l'ART afin de faire pression sur les radioamateurs, sur le REF, sur le Ministre et pour le compte de l'utilisateur primaire. Il n'est pas normal de publier des textes qui n'ont rien d'officiel comme documents dans les pages centrales de Radio-REF. Ils auraient dû être délibérément mis à disposition de tous afin que chacun puisse dire ce qui lui paraissait ne pas aller (nous ne sommes pas hélas au Canada). Cette opération menée par l'ART n'a pas été faite dans ce sens, mais bien pour précipiter la sortie des textes et leur faire dire qu'ils effacent tous les textes antérieurs.

Sur les nouveaux examens :

Si l'on prend la nouvelle réglementation sur laquelle, je conteste quelques points, je trouve que l'attitude de l'ART est bien légère quant à la mise en application des textes et notamment des programmes de l'examen. Si l'ART n'était pas prête à la date d'application (1er octobre 98), il convenait de surseoir à l'application de cette réglementation qui n'apporte rien de positif, sauf aux yeux de certains qui trouvent par exemple que la distribution des indicatifs est une bonne chose. J'admets très difficilement certains passes droits.

L'examen doit être un contrôle du niveau des connaissances. Comme dans certains autres examens, il doit y avoir un panel de questions précises, claires et non alambiquées, proposées pour partie par les associations, par des techniciens de renom, des professeurs de radioélectricité. Ces questions doivent être publiques et d'un nombre assez élevé (1 500) et recouvrant la totalité du programme, pas des pièges. Leurs réponses doivent être connues.

Elles doivent être renouvelées par partie tous les 3 ou 5 ans.

Le passage des FA et FB dans les classes 1 et 2 me choque un peu car nombre d'entre-deux attendent cette équivalence sans effort. Il devrait y avoir un complément à passer.

Que signifie cette aide que le REF prétend apporter à l'administration pour la mise en place des nouveaux examens ?

Que le REF-Union se cantonne donc à son rôle de défense des radioamateurs et défense des bandes, on aura fait un grand pas.

Sur la CW :

Il est aberrant de voir des parties de bandes piratées, alors qu'elles pourraient être utilisées par les non titulaires d'un certificat de radiotélégraphiste.

Combien de "F6" seraient encore aujourd'hui en mesure de repasser l'épreuve CW de l'examen de radiotélégraphiste ?

Sur les UHF :

Si vous posez le problème, c'est bien qu'il y a quelque chose qui ne va pas sur UHF, contrairement à ce que dit le Président du REF.

Il y a notamment eu évolution dans les propos tenus par le REF-Union, avant et après la convention IARU de TEL-AVIV. Il suffit de lire les éditoriaux de 1996 et ceux de 1998 pour voir qu'il s'est passé quelque chose !

Personnellement, j'ai soulevé le problème de l'existence de MOBIL-LOC il y a de nombreuses années, mais j'ai plutôt été un empêchement de tourner en rond. Lors des premières réunions Associations/ Administration/Aéroport de Paris, nos associations se sont fait manipuler par absence de connaissance sur ce qu'est la sécurité sur les aéroports. Professionnellement, j'ai exercé toute ma carrière sur les aéroports de France et de l'étranger.

SYLTRACK s'est transformé en MOBIL-LOC, et on est passé d'un système de localisation à un système de navigation.

Mieux encore, tout récemment MOBIL-LOC retransmet des données GPS en toute illégalité (une de plus).

L'ANF n'a pas hésité, au cours du deuxième trimestre, à outrepasser ses droits, (sans en référer à l'ART ni prendre l'avis des associations) et donc à tenter de taxer certains sysops de la région parisienne. Pourtant la réglementation est claire à ce sujet.

Que trouve le Président du REF-Union à redire à cela : rien ! Mieux, voilà qu'il tient comme propos en réunion des Présidents départementaux et assemblée générale, d'aller discuter avec l'ART et l'ANF des modalités d'application de la taxation de 1500 F des radioamateurs ayant reçu le courrier de l'ANF. Il me paraît plus sérieux de demander à l'ART l'application des textes réglementaires sur la procédure des contrôles, et d'exiger que soient communiqués, et la plainte, et les procès verbaux de mesure.

L'ART et l'ANF ont un rôle de coordonnateur entre l'utilisateur primaire et le secondaire que nous sommes.

Je crois aussi savoir que dans le RR, il est prévu que l'utilisateur primaire a aussi un rôle de coordonnateur à jouer.

Utilisateur primaire ne veut pas dire exclusif.

Par ailleurs, si je brouille MOBILOC en utilisant sur 433.675 un TX TEK dont la puissance de sortie est inférieure à 2 watts, étant entendu que j'ai 48 mètres de RG213U, je pense qu'il doit y avoir un sacré problème au niveau des récepteurs de MOBILOC. Leur matériel est si fiable qu'un simple radioamateur avec si peu de moyens est capable de mettre leur système à mal !

Qu'en serait-il donc si des gens mal intentionnés décidaient de bloquer le système pour faire quelque mauvais coup sur un aéroport ? A ce sujet, je vous invite à lire la conclusion d'un article sur la pollution électromagnétique dans Euréka n° 35 de septembre (page 66). C'est édifiant, et cela montre que le procédé employé par l'ANF cache sûrement autre chose.

La plupart des sysops de BBS et relais phonie, concernés par les lettres de menace de taxation, attendent toujours un début de justification de ces lettres.

Pour ma part, la lettre AR renvoyée au SRR de Villejuif demandant communication du PV des mesures et des conditions dans lesquelles ces mesures ont été faites, reste sans réponse. Le SRR a mis 12 jours pour aller retirer la lettre AR que

j'ai adressée, comme quoi ce n'était sûrement pas important !

Ne serait-ce pas un coup de bluff afin de nous faire évacuer la bande 70 cm au profit de l'utilisateur primaire ou d'autres utilisateurs futurs ?

L'ANF ne semble pas s'intéresser aux utilisateurs LPD, ISM, alarmes en tout genre qui travaillent bien au-delà de 434 MHz et brouillent les radioamateurs.

Quelle attitude adopter ?

Le relais UHF de CLAMART est toujours arrêté, la voie utilisant le 433.675 également ?

Proposition de la CNRB pour le relais de CLAMART : Emettre en 439 et recevoir en 430 MHz. Est-ce sérieux de la part de la commission de faire de telles propositions, lesquelles sont en contradiction avec les résolutions adoptées à Tel-Aviv !

Mais que font nos représentants pour essayer de faire redémarrer ce qui a dû être arrêté sous la pression de l'ANF. Je ne sais pas, et pourtant, j'ai communiqué mon dossier au REF-Union. Ne pourrait-on pas élaborer des positions de défense.

Que font également les utilisateurs, si prompts à tancer leur sysop lorsque leurs messages n'arrivent pas ou sont retenus ? Rien. J'attends toujours leur réaction de soutien. Pas seulement pour dire : c'est c... ce qui t'arrive, mais pour un soutien efficace avec lettres à la clé.

De Georges, F1USN

Je me suis rendu le dimanche 27 septembre à l'AG du REF : quelle ne fut pas ma surprise de constater qu'il n'y avait dans l'assemblée (71 personnes) que quatre OM d'un âge inférieur à 40 ans. Bien sûr, la nouvelle réglementation va tenter d'y remédier mais sans aucun doute d'une manière insolite. En effet, la décision de faire passer l'examen CW à 12 mots/mn n'est pas la meilleure des solutions puisque rendant plus difficile l'accès aux personnes désirant trafiquer sur les bandes HF, (ex : RTTY, SSTV, FAX).

Mais cela est sans doute voulu par nos décideurs, qui ne sont que des adeptes du QRQ (étant généralement des anciens de l'armée de l'air ou de la marine). Pour ces personnes, la CW fait partie intégrante de leur vie et ne tentent-ils pas par ce biais de protéger les bandes HF

de l'envahissement des jeunes au manip hésitant et trafiquant sous la barre des 10 mots/mn.

Il s'agit simplement d'écouter nos bandes sur lesquelles nous entendons de jeunes télégraphistes qui ne sont que des personnes étrangères à notre hexagone (où sont-ils donc nos concitoyens sur les bandes HF ?).

Concernant la classe novice : je ne crois pas que celle-ci puisse faire des émules la restriction des bandes étant une contrainte non négligeable.

Je crois qu'il aurait été plus sage de renforcer les examens sur la partie technique et supprimer la CW (vient à la CW qui veut) qui comme chacun le sait est totalement abandonnée par nos forces armées.

Le renforcement de l'examen sur la technique aurait permis d'avoir des OM sachant mettre mieux au point leurs réalisations et leurs antennes (Dieu seul sait le nombre d'aériens perturbant l'environnement proche ou quelquefois lointain).

Pour la bande des 430 MHz nous ne devons céder sur aucun point cette bande nous étant acquise bien que statut secondaire il n'y a pas lieu d'autoriser en statut primaire les privés qu'ils soient taxis ou conducteurs d'engins dans le TP.

De Pascal, F1ULT

- La classe novice : c'est une bonne chose, cela va permettre à des gens n'ayant pas de connaissances particulières en technique radio, du fait de leur parcours scolaire et professionnel, de pouvoir accéder rapidement aux bandes radioamateur.

Ils vont ainsi pouvoir voir si cette activité les intéresse vraiment et, si

c'est le cas, développer leurs connaissances techniques pour accéder à la classe supérieure. Face à la progression d'internet et de l'informatique, je pense que c'est une bonne mesure de faciliter l'accès à des personnes débutantes, "novices".

- La télégraphie : je pense que l'abandon du caractère obligatoire de la CW serait une bonne chose. Personnellement, je suis pour le maintien de cet examen mais sans obligation, comme une option. Il est dommage de limiter l'accès des bandes décimétriques à cause de l'absence de maîtrise d'un unique mode. Je suis sûr que certains OM de la classe 2 sont d'excellents techniciens, de très bons opérateurs même s'ils sont incapables de décoder du morse... pour le moment. On obtient plus d'enthousiasme et de motivation de la part des gens quand ils ont le choix, qu'ils viennent d'eux-mêmes à la pratique d'une activité et qu'on ne leur impose pas une unique solution. De toutes façons, la CW permettant des contacts impossibles avec d'autres modes, les OM qui auraient accédé à la classe 1 par l'intermédiaire d'un examen portant sur un autre mode spécialisé (transmissions numériques, satellites, télévision, ...) seraient amenés à maîtriser la transmission de ce mode pour pouvoir faire du DX de leur plein gré, donc avec d'autant plus de motivation. Faisons l'analogie avec le monde scolaire, il n'y a pas un bac mais des bacs (je ne parle que de la diversité de cet examen et non du taux de réussite).

Je vous précise que j'ai 25 ans, que je suis indicatif depuis 4 ans et amateur de radio depuis un peu plus longtemps.

Ecrivez-nous !

Face aux réactions soulevées par « la nouvelle réglementation » et la prochaine nécessité de procéder à une harmonisation des licences sur le plan européen, nous aimerions ouvrir un débat avec nos lecteurs. Voici un point de départ possible :

- Que pensez-vous des licences actuelles, des conditions d'examen (quand il sera à nouveau possible de le passer) ?
- Souhaitez-vous la suppression de l'épreuve de télégraphie pour accéder aux bandes décimétriques ?
- Par quoi remplacer l'épreuve de télégraphie si elle était supprimée ?
- Radio-écouteurs, comment jugez-vous les radioamateurs que vous entendez sur les bandes : leur façon de trafiquer, leur niveau technique, leur présence ?

Ces quelques questions ne sont pas exhaustives : prononcez-vous sur ces thèmes : « l'avenir du radioamateurisme et vos souhaits pour de futures licences ». Nous voyons souvent passer des messages au sein des newsgroups (internet) ou sur le packet. Prenez le temps de nous écrire et de vous exprimer dans MEGAHERTZ. Nous vous ouvrons nos colonnes...

Ecrivez-nous !



P

our la sixième année, l'ensemble des membres de la FNRASEC* se retrouvent le samedi 24

octobre 1998 à l'Institut National d'Etudes de la Sécurité Civile de Nainville les Roches dans l'Essonne.

Plus de 50 participants s'y sont déjà réunis la veille au soir, dans la gaieté et la bonne humeur, pour assister à la présentation de l'activité de notre ami F5BU, Jean-Paul GENDNER, sur l'île du Spitzberg. Durant la présentation de diapositives, Jean-Paul nous a expliqué les buts de la recherche de son laboratoire sur le canard Eider.

Le lendemain, avec un peu de retard sur l'horaire, le Président Francis MISSLIN - F6BUF, ouvre la séance en remerciant l'ensemble des participants de leur présence. Cette année encore, l'amphithéâtre de Nainville, malgré sa rénovation, est trop petit pour recevoir tout le monde. Comme l'année dernière, nous avons noté une progression notable du nombre de participants. En effet, 107 ADRASEC et de nombreux membres, dont certains arrivés avec un léger retard en raison des embouteillages des départs de vacances, sont présents ou représentés.

Le Président F6BUF poursuit en demandant à l'Assemblée d'observer une minute de silence pour les membres disparus au cours de l'exercice avec une pen-

sée particulière pour l'inspecteur du SRR de Nancy, Michel VAILLANDET F5TSF et le Président de l'ADRASEC 57 Roland VOINIER F5PTC, tous deux récemment décédés.

Le Président F6BUF procède ensuite à la lecture du rapport moral. Il informe l'Assemblée qu'après consultation de quelques Présidents et de certains Administrateurs, le projet de changement de nom des ADRASEC et de la Fédération est définitivement enterré. Il regrette l'agitation qui a été faite autour de ce projet qui n'était qu'un projet et que le dialogue n'ait pu s'établir avec l'une des ADRASEC.

Il précise aussi que de nombreuses ADRASEC étaient favorables à cette modification puis il reprend les termes d'un courrier de TK5BA de l'ADRASEC 2B qui, bien que n'étant pas opposé, lui rappelle l'attachement sentimental au mot radioamateur. C'est, sans aucun doute, l'une des raisons profondes qui l'ont fait revenir en arrière. Comme le rappelle le Président, lorsqu'une décision ne convient pas, nous savons faire marche arrière. Pour lui, seul importe l'intérêt supérieur de nos membres mais aussi des radioamateurs en général, et cela par dessus les clivages associatifs.

Enfin, et pour conclure son rapport moral, il a bien été nécessaire d'expliquer aux membres, les problèmes rencontrés avec l'association nationale dont il

croyait naïvement, les querelles enterrées. Là encore, il reprend les termes du rapport moral du Président de l'ADRASEC 40 F5DV, qui dit en substance ceci : je souhaite que notre association soit ce creuset où les membres, étroitement solidaires, cultivent les valeurs fondamentales que sont l'amitié, la solidarité et le Président ajoute la fraternité.

La lecture se termine sous des applaudissements nourris. Le rapport moral est adopté à l'unanimité des présents moins une absence.

Le Trésorier, Pierre MINOT, F6CEU, présente ensuite le rapport financier qui montre la bonne santé de la trésorerie de la Fédération. Dominique BOUCHE- RON F2AI, commissaire aux comptes, qui a vérifié ceux-ci en présence d'un expert comptable, a complété de quelques remarques judicieuses la présentation du bilan et demande à l'Assemblée de donner quitus au trésorier. Applaudissements de l'assistance et approbation du rapport financier à l'unanimité. F2AI est renouvelé dans sa fonction de commissaire aux comptes. Afin que les choses soient claires, le Président rappelle par ailleurs, que c'est à notre demande qu'a été créée cette fonction et que cela n'est pas prévu dans nos statuts.

Daniel PALLESCO F6BVD présente ensuite le rapport d'activité des ADRASEC. Il communique le bilan de l'année 1997 en rappe-

lant qu'un compte-rendu d'exercice, pour être pris en compte, se doit de détailler les modalités de l'intervention et au profit de qui. Le bilan est le suivant : sur 84 départements ayant adressé un compte-rendu, il y a eu 60 opérations de transmissions, 200 opérations de recherche de balises de détresse, 21 écoutes statiques soit 281 opérations. Il regrette que tous les départements n'aient pas répondu à son appel et qu'il reste encore des ADRASEC qui ne transmettent pas leurs compte-rendus.

Puis, quelques invités commentent à arriver dont le représentant de Monsieur le Préfet, Directeur de la Défense et de la Sécurité Civile, Haut Fonctionnaire de Défense, le Directeur de l'Institut National d'Etudes de la Sécurité Civile, le représentant de la Commission Nationale Transmission de la FNPC, un administrateur de l'ANIMS représentant le Général NOTO ainsi que Edith et Guy VEZARD de GES. Thérèse NORMAND F6EPZ, Présidente d'honneur du REF, le Lt Colonel Alain GUICHARD ancien commandant du RCC de Cinq Mars la Pile, tous deux membres de la FNRASEC, le représentant de la DST du Ministère de l'Intérieur, ainsi que Denis RUCKTERSTUHL HB9SIS, son YL et sa fille (on leur doit l'animation musicale pendant le déjeuner) qui représentaient la Suisse et Willy WERBROUCK DJ3EB du DARC sont avec nous depuis le

REPORTAGE

début de l'Assemblée Générale. Comme il est de coutume, le Président souhaite la bienvenue à nos invités, brosse un rapide portrait de la FNRASEC depuis sa création, fait un bilan succinct de son activité et rappelle les différents points auxquels il souhaite que soient trouvées des solutions. Le Directeur de l'INESC nous rappelle une fois de plus que nous étions ici chez nous et qu'il avait beaucoup de plaisir à nous recevoir d'autant qu'il connaît la FNRASEC et ses ADRASEC qu'il a côtoyées lors de son passage dans les départements de la Mayenne et du Maine et Loire. Le représentant de Monsieur le Préfet, sensible à nos demandes, nous précise de formuler celles-ci par écrit. Il informe l'assemblée qu'après le déménagement à Asnières, la DDSC a mis quelque temps pour retrouver ses marques mais que ceci semble enfin résolu.

Au cours d'une brève cérémonie précédant l'apéritif, le Président F6BUF remet une coupe au Président de l'ADRASEC 59 ainsi qu'à celui de l'ADRASEC 44 pour avoir, envers et contre tout, défendu la cause de la FNRASEC dans leurs départements respectifs. Ensuite, F6BUF remercie le Président de l'ADRASEC 84 pour avoir mené à bien l'opération Ardéchoise qui consistait à cou-

vrir, pour un dispositif de secours, l'ensemble du département de l'Ardèche d'un réseau radio. Il remercie F6EMT pour la réalisation des 83 Quatro. Tous les deux se sont vu remettre des mains du Président, une médaille en cofret, témoignage de la reconnaissance de la FNRASEC.

C'est ensuite au tour de Bernard SINEUX, F5LPQ, Président de l'AIR, de remettre un chèque à l'ADRASEC IDF pour sa participation à l'opération SAT'AIR. Nul doute que ce chèque est le bienvenu pour cette ADRASEC qui est encore un peu en marge puisqu'elle n'a pas de tutelle bien définie. Le Président remercie Bernard de son geste et précise à l'auditoire que, même s'il n'est pas toujours d'accord avec F5LPQ, nos avis sont très souvent convergents dans bien des domaines.

Le Colonel, Directeur de l'INESC prend ensuite la parole pour honorer l'un des nôtres à savoir le Président de l'ADRASEC 60, Daniel TARCY, à qui il remet, au nom de Monsieur le Président de la République, la décoration de l'Ordre National du Mérite. Le Directeur précise qu'il est heureux d'être le parrain de notre ami Daniel qui a attendu notre assemblée pour la remise de cette décoration.

Après le déjeuner, vers 14 h 30,

Monsieur Claude Robert DELIME de l'ART nous rejoint pour la reprise de nos travaux. Le représentant de la DST prend la parole pour nous indiquer quelques consignes de prudence concernant l'acquisition, la détention et la vente des scanners ou appareils de réception large bande. Toutes les informations sur le sujet pourront vous être communiquées par vos Présidents ou vos responsables de zone.

Vient ensuite le moment de fixer le montant de la cotisation. Elle n'avait pas été augmentée depuis 90 aussi son passage à 50 F a été adopté à l'unanimité.

F6BUF propose ensuite de nommer membres d'honneur un certain nombre de personnalités pour les innombrables services rendus à la FNRASEC. De même, il propose Edith et Guy VEZARD de GES, Jean-Pierre BURETTE de CTA qui nous ont aidés à la réalisation de notre station F6PCT ainsi que Marc F6EMT pour la réalisation des récepteurs Quatro. Cette proposition est largement applaudie.

C'est ensuite Pierrick F5JGW qui, au nom de la commission technique, nous parle du rôle de cette commission et la façon dont il en voit le fonctionnement. Il souhaite une plus grande participation des membres des ADRASEC qui, souvent, isolés, réalisent des montages qui pourraient intéresser les autres membres. Beaucoup de temps et d'énergie sont ainsi perdus pour faire ou refaire ce qui existe déjà. Il insiste à nouveau pour que des membres viennent grossir la commission technique. Seul F6BVD s'est manifesté.

Camille, F6HRO, présente ensuite un logiciel de traitement des données de sa conception utilisable lors d'une opération Sater. Il intègre l'acquisition du signal GPS.

Ces présentations terminées, le Président clôture l'Assemblée Générale pour réunir le Conseil d'Administration afin d'élire le nouveau bureau. L'ensemble des membres du Conseil d'Administration, réunis en CA, a refusé le vote à bulletin secret que leur proposait F6BUF et a reconduit tout le bureau dans leurs fonctions. Il a même été dit qu'on ne changeait pas une équipe qui gagne. Les fonctions sont les suivantes : F6BUF Président, F6CUO Vice-Président, F5NZD Secrétaire, F6CEU Trésorier. F6BUF encore abasourdi par cette initiative, n'a même pas eu le temps de remercier les administrateurs pour leur confiance.

Lors de cette réunion, le CA a décidé de réunir à Nainville les Roches, au premier semestre 1999, une réunion technique sur des sujets qui restent encore à déterminer.

Vu le monde qui participait à notre assemblée générale, le Président regrette qu'il n'ait pas pu rencontrer personnellement tous les membres présents et s'excuse auprès d'eux de n'avoir pu les saluer lors de leur départ. Que la Direction de la Défense et de la Sécurité Civiles, le Directeur de l'Institut de Nainville et son personnel soient remerciés pour la qualité de leur accueil gage du bon déroulement de nos Assemblées Générales.

**F5NZD,
Secrétaire de la FNRASEC.**

*FNRASEC : Fédération Nationale des Radioamateurs au service de la Sécurité Civile.

Contact :
FNRASEC - BP 2
67810 HOLTZHEIM
ou sur Internet :
<http://www.interpc.fr/mapage/rasec>

Légendes des photos :

1. F5LPQ (de l'AIR) remet un chèque à l'ADRASEC IDF pour sa participation à SAT'AIR.

2. F6DFA, remercié pour avoir su préserver l'ADRASEC 59 dans le Nord.

3. Le Président de l'ADRASEC 60, David TARCY, décoré de l'Ordre National du Mérite.



Du télégraphe à Internet

Les vingt ans de F6KQA

L

équipe de l'Electronique Club du Pays de Meaux souhaitait fêter les vingt ans de l'association avec faste.

Nous avons donc décidé d'organiser une exposition destinée au grand public pour faire connaître les radioamateurs. Celle-ci a eu lieu du 9 au 18 octobre dernier dans le cadre prestigieux de l'Espace Culturel Luxembourg de Meaux. Ce complexe regroupe une salle de spectacle, un auditorium, une médiathèque (prêt de revues, livres, disques, vidéos, section étude, patrimoine...) et le Café des Arts. Ce n'était pas un salon : rien à vendre, entrée gratuite, pas de "sponsor". Nous voulions expliquer ou tenter d'expliquer notre passion pour la radio sous ses diverses facettes en utilisant les compétences des membres du club.

L'exposition était articulée autour de 3 thèmes : 100 ans de radio - Comment ça marche? - Radio-amateur! Elle comprenait :

- Une rétrospective d'appareils anciens : télégraphe DOIGNON, récepteur horaire, poste à galène, récepteur à lampes extérieures, "transistor"... jusqu'au téléphone (trans) portable des années 80.

- Un parcours d'expérience très apprécié des petits et des grands : le téléphone à fil, le télégraphe électrique, le télégraphe parlant, l'expérience de Hertz, l'expérience de Marconi, la conversion analogique-numérique.

- Un atelier Morse où de nombreux visiteurs se sont essayés à transmettre leur prénom en évoquant Titanic ou St-Lys Radio.

- Un "arbre aux antennes" assez spectaculaire (une composition "artistique" de 9 antennes au centre du hall).

- Plusieurs vitrines et présentoirs regroupant du matériel de fabrication amateur (convertisseur 40 m de 1930, la "boîte à sucre" de

F3EB (émetteur 144 MHz à transistor de 1960), linéaire à tubes 2C39 à refroidissement par eau (F1GKE), émetteur TVA 1.255 MHz (F10VN) et bien d'autres...).

- Des stations en fonctionnement : décimétrique, VHF, UHF, TVA et réception des ondes courtes.

- Une évocation des satellites amateurs et plus particulièrement du trafic avec la station MIR illustré de documents fournis par Gérard FA1ASA.

- Un cyber café de 4 postes qui faisait le lien avec les nouvelles technologies.

Au total, plus de 80 appareils, 18 antennes aux formes les plus variées, et 25 panneaux d'explications (réalisés pour l'occasion) étaient présentés au public dans un espace d'environ 500 m².

Inaugurée par M. Jean-François Copé, maire de Meaux, l'exposition, qui a obtenu le label "Semaine de la Science", a connu un vif succès. Onze classes, du CE2 à la 1^{er}S, l'ont visitée en compagnie de leur professeur. De nombreux jeunes

visiteurs sont revenus ensuite, accompagnés de leurs parents. Une centaine de QSO démonstrations a été réalisée par F6KQA/P (un indicatif spécial était inutile pour ce type de manifestation). Une plaquette de 8 pages était distribuée aux visiteurs ainsi que des exemplaires des revues "A l'écoute du Monde", "MEGAHERTZ" et "Radio-REF" pour les plus intéressés d'entre eux. Pendant les 7 jours d'ouverture, plusieurs milliers de personnes sont passés dans le hall, et plus de mille visiteurs sont venus, au cœur de notre dispositif, voir, écouter, essayer, discuter...

Un grand coup de chapeau à toute l'équipe qui, pendant près de six mois, de près ou de loin, a participé à la préparation, au montage et à l'animation de cette exposition. Merci aux installateurs : F1HFE, F1DGF, F10VN, FA10VM, F6GYH qui n'ont pas compté leur temps (3 jours de montage) ni leurs allers et venues.

Merci à FA10VM, F5RWW, F6BEV, FA1ASA et F5ASD qui, pendant quelques heures sont

venus répondre aux questions des visiteurs, à F1GKE, F1DWL, F6GLU, F5MFO, F6IDB et F6AOD qui ont prêté des appareils et des documents.

Merci à F1DLU pour avoir "sorti" une partie de sa collection, à F6AGO pour avoir vidé son grenier, à F5HRX pour avoir vidé sa cave et agrafé, avec son épouse, plus de 1200 plaquettes, à F6GYH pour avoir déménagé sa station TVA 1.255 MHz et à Florence pour la réalisation de la mappemonde géante.

Merci à l'équipe de l'Espace Culturel Luxembourg pour son accueil et son soutien technique.

Enfin et surtout, merci à Robert F6AGO, Jean-Pierre F1DLU, Françoise son épouse, Bernard F6GYH, Xavier F5HRX et Gilles F1HFE qui ont animé l'exposition avec compétence et enthousiasme.

D. CADET, F5NRC

Electronique Club du Pays de Meaux -

F6KQA

Château d'Eau - 77580 COUVEVROULT

(Réunions le dimanche matin à 10h30)



"L'arbre aux antennes" : mini-beam, halo, discone, big-wheel, quad, hélice...



Robert, F6AGO, opérant F6KQA/P.



Ambiance studieuse au cyber-café.



Nos jeunes et joyeux visiteurs.



"La boîte à sucre" en vitrine.



Une partie de la collection F1DLU.



LA GAMME YAESU FRANCE



LES PORTATIFS VHF/UHF



- FT-10 144 MHz
- FT-50 144 MHz
- FT-11 144 MHz
- FT-51 144 MHz
- FT-40 430 MHz
- FT-41 430 MHz
- FT-51 430 MHz
- VX-1R 430 MHz



60/900 MHz
FRG-9600

USAGE LIBRE



VX-10 (RPS)

LES RECEPTEURS

FRG-100 HF



FT-840 HF

FT-920 HF



FT-1000MP HF

FT-1000 HF



BASE VHF/UHF



FT-736 144 MHz 430 MHz + options 50 MHz 200 MHz

LES DECAMETRIQUES



FL-7000 HF



FT-847 HF 50 MHz 144 MHz 430 MHz

- HF
- 50 MHz
- 144 MHz
- 430 MHz

LES LINEAIRES HF



VL-1000 HF 50 MHz



FT-100 HF

ATAS-100 NOUVEAU

- 50 MHz
- 144 MHz
- 430 MHz

RELAIS

VXR-5000

- 144 MHz
- 430 MHz



FT-690R11 50 MHz

FT-290R11 144 MHz

FT-790R11 430 MHz



FT-2200 144 MHz

LES MOBILES VHF/UHF



FT-2500 144 MHz



FT-7400 430 MHz



FT-3000 144 MHz

FT-8100 144 MHz 430 MHz



and on the web "http://www.ges.fr"



GENERALE ELECTRONIQUE SERVICES

205, rue de l'Industrie - Zone Industrielle - B.P. 46 - 77542 SAVIGNY-LE-TEMPLE Cedex
 Tél.: 01.64.41.78.88 - Télécopie: 01.60.63.24.85 - Minitel: 3617 code GES
 G.E.S. - MAGASIN DE PARIS: 212, avenue Daumesnil - 75012 PARIS - TEL.: 01.43.41.23.15 - FAX: 01.43.45.40.04
 G.E.S. OUEST: 1 rue du Coin, 49300 Cholet, tél.: 02.41.75.91.37 G.E.S. COTE D'AZUR: 454 rue Jean Monet - B.P. 87 -
 06212 Mandelieu Cedex, tél.: 04.93.49.35.00 G.E.S. LYON: 22 rue Tronchet, 69006 Lyon, tél.: 04.78.93.99.55 G.E.S. NORD:
 9 rue de l'Alouette, 62690 Estrée-Cauchy, tél.: 03.21.48.09.30 G.E.S. PYRENEES: 5 place Philippe Olombel, 81200 Mazamet,
 tél.: 05.63.61.31.41 G.E.S. CENTRE: Rue Raymond Boisdé, Val d'Auron, 18000 Bourges, tél.: 02.48.67.99.98
 Prix revendeurs et exportation. Garantie et service après-vente assurés par nos soins. Vente directe ou par
 correspondance aux particuliers et aux revendeurs. Nos prix peuvent varier sans préavis en fonction des cours
 monétaires internationaux. Les spécifications techniques peuvent être modifiées sans préavis des constructeurs.

MRT-0798-2V2-C

À L'ESSAI

Transceiver SGC SG-2020 *mi-pro mi-amateur*

D

e la taille d'un kilo de sucre qui en pèserait deux, le SG-2020 est d'une évidente robustesse mécanique. Ici, pas de compromis : le boîtier est épais, les commandes bien protégées. On a presque envie de le laisser tomber sur le sol (en prenant garde à ses pieds) pour voir comment il va s'en sortir. Rassurez-vous, ce pas ainsi que je traite le matériel que l'on veut bien confier pour des tests, aussi me suis-je abstenu d'effectuer cet essai en chute libre! Ce transceiver a visiblement été conçu pour satisfaire ceux qui barourent à bord de véhicules ou de bateaux (ses faibles dimensions facilitent d'autant son intégration à bord), mais il plaira aussi à ceux qui voudront en lester leur sac à dos lors de balades en plein air. Moins sportivement, il pourra aussi séduire les sédentaires! Pour l'accompagner, il faudra quand même prévoir une alimentation qui pourra être une petite batterie... En effet, le récepteur consomme

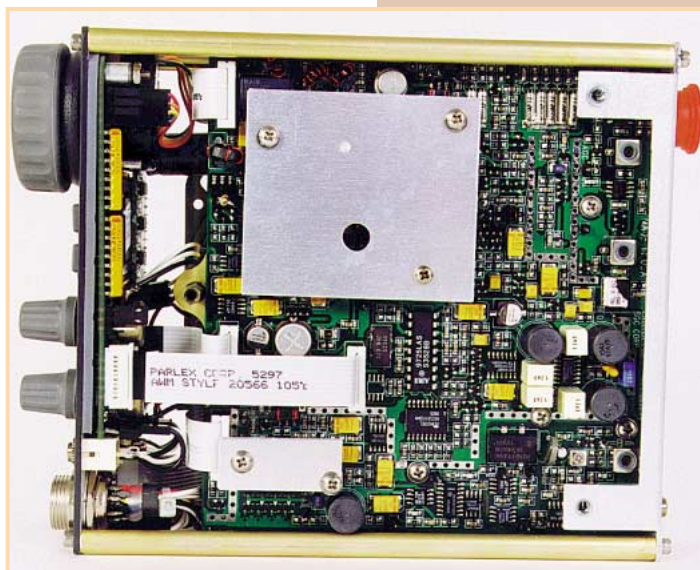
environ 600 mA en écoute sur haut-parleur avec signal mais ce courant peut être réduit à 450 mA si l'on éteint le LCD et que l'on écoute au casque. En émission, la consommation maximale de 5 A sera fonction de la puissance de sortie... programmable entre 1 W et 20 W (voir plus loin). Le SG-2020 a donc tout pour séduire les adeptes de trafic en QRP, que ce soit en CW ou BLU. Mais nous allons voir que, sous un aspect enjolleur, il n'a pas que des qualités...

Présentation mécanique et visite à l'intérieur

Quand on le voit, ou qu'on envisage de l'acheter, on est tenté de le comparer au TS-50... Il est moins cher car moins puissant et offrant des possibilités plus restreintes. Le seul examen de sa face avant (reproduite dans cet article à l'échelle 1/1) laisse ima-



SGC est une société américaine, connue pour ses matériels professionnels. Au printemps 98, elle a mis sur le marché un curieux transceiver, à la frontière entre le pro et l'amateur, d'une conception mécanique très robuste et capable de délivrer 20 W sur toutes les bandes amateur.



giner qu'il va falloir ruser un peu pour accéder aux fonctions classiques d'un transceiver pour radioamateurs. C'est déjà l'évidence par l'absence d'une commande donnant accès aux bandes : en fait, les bandes amateur sont préprogrammées dans les 20 mémoires du SG-2020 (on peut les remplacer par d'autres si on le souhaite). Les touches ne sont pas bien grandes, il faudra éviter de les manipuler en mobile, sauf si l'opérateur n'est pas le conducteur du véhicule! Par contre, les touches « caoutchoutées » assurent un bon contact et ne risquent pas de se détériorer facilement. Le bouton de com-

mande du VFO, raisonnablement dimensionné, est lui aussi d'un contact et d'une rotation agréables.

Le LCD affiche la fréquence en permanence (ou les fonctions lors de leur modification). Il est d'une parfaite lisibilité et dispose d'un rétro-éclairage que l'on peut éteindre pour diminuer la consommation. Le S-mètre se présente comme une rampe de 10 LED de forte brillance, vertes en dessous de 9, rouges au dessus. Il peut fonctionner en mode « peak ».

Deux potentiomètres sont placés sur le panneau de commandes : le gain HF (RF) et le volume audio. Le gain HF, nous le verrons, sera



Echelle 1/1

souvent sollicité à cause d'un CAG aux performances un peu limitées!

La prise micro est traditionnelle : ronde à 8 broches. Le micro à main est livré avec le transceiver. Deux prises manip de 3,5 mm ont été mises en face avant (l'une pour une « pioche », l'autre pour un « paddle » : je ne cache pas que j'aurais préféré trouver ici une prise casque à la place d'un de ces jacks.

Le haut-parleur est fixé contre la partie supérieure du capot. Il n'y a rien à dire à son sujet : la qualité audio et la puissance d'un watt sont satisfaisantes. Sur la face arrière du SG-2020, on trouve la prise antenne (SO239), un connecteur d'alimentation 13,8 V détrompé (toutefois, il est dommage et énervant que le câble fourni tienne assez mal dans ce connecteur!) et un jack pour HP extérieur ou casque. Signalons qu'il s'agit là d'une prise stéréo et qu'il convient d'assurer la connexion avec un jack mâle stéréo également sinon vous aurez des surprises (son atténué). Par contre, en reliant un casque (j'ai utilisé mon casque de baladeur stéréo), le son est bien trop fort et crée une distorsion non négligeable : il faudra prévoir un dispositif d'atténuation (résistance).

Résistons quelques instants encore à l'envie de mettre le SG-2020 sous tension pour aller examiner l'intérieur du coffret. Il suffit pour cela d'ôter quatre vis et de sortir le corps du transceiver comme un tiroir. Maintenant, vous pouvez admirer la qualité de réalisation des platines électroniques : c'est irréprochable! Les CMS abondent, le câblage se

réduit à trois ou quatre nappes, il y a peu de fils volants.

Remis dans son boîtier et posé sur la table de trafic, il ne lui manque qu'une béquille pour le surélever afin de mieux voir les commandes. De toute évidence, il est prévu pour être fixé ou encastré car le transceiver ne demande qu'à bouger à chaque fois que vous sollicitez une touche... Il est temps de voir comment se comporte le SG-2020 quand on le relie à l'antenne...

Promesses et déceptions

A la mise en service, le transceiver affiche son numéro de série, la tension d'alimentation puis émet en morse les trois lettres SGC à la vitesse programmée pour le keyer. Les commandes ne sont pas toutes explicites, il faudra s'aider de la petite carte de prise en main rapide livrée par SGC. Ainsi, pour choisir l'une des bandes amateur, il faut presser la touche MEM tout en tournant la commande du VFO. Si cette façon de procéder est acceptable en fixe, elle l'est beaucoup moins en mobile...

D'origine, les 20 mémoires (que l'on peut scanner) contiennent des fréquences situées dans les bandes amateur (phonie et graphie). Dans chaque mémoire, divers paramètres sont mémorisés : la fréquence de réception, celle d'émission, le mode, l'état XCVE/RIT/SPLIT, le réglage de bande passante, la puissance d'émission (elle est réglable pour chaque bande, c'est bien!). Un appui maintenu sur la touche

FAST permet de parcourir plus rapidement l'ensemble du spectre couvert (1,8 à 30 MHz mais en fait, l'exemplaire testé descendait à 385,5 kHz). Par ailleurs, il est possible de changer l'incrément lié à la rotation de la commande de VFO.

Le choix du mode (ce dernier est mémorisé lorsqu'on rappelle une bande) est modifié par l'appui sur BW + REV. On cycle entre USB, LSB et CW (il n'y a pas d'AM et de FM). La bande passante est sélectionnée par la touche BW en tournant le bouton du VFO. On peut la régler entre 100 et 2700 Hz. C'est sur un filtre audio que l'on agit (SCAF : filtre à capas commutées). Le SG-2020 ne dispose, hélas, que d'un seul filtre à quartz de 2,7 kHz (7 pôles) sans possibilité d'en adjoindre un plus étroit pour la CW...

Le SG-2020 fonctionne en transceiver (XCVE), en émission-réception sur des fréquences différentes (SPLIT), et permet de décaler la réception (RIT). Des LED, situées auprès des touches correspondantes, signalent la mise en œuvre de ces fonctions. L'absence d'une commande RIT directe est assez inhabituelle et s'avérera déroutante pour les amateurs. Il faut appuyer sur la touche RIT puis tourner le bouton du VFO pour décaler la réception. Nous avons testé le SG-2020 en réception sur toutes les bandes... Son synthétiseur est au pas de 10 Hz, même si le LCD n'affiche que la centaine de hertz. Pour se stabiliser en fréquence, le transceiver demande une trentaine de minutes pendant lesquelles il peut dériver de ± 200 Hz. Un week-end sur 40 mètres donne déjà une

image de la qualité d'un récepteur. J'ai été déçu par son comportement en présence de signaux puissants. Si l'on cherche à écouter une station faible (disons autour de 55) et qu'une station puissante (59+) se place 2 kHz à côté, la première est considérablement perturbée. Le filtre 2,7 kHz du SGC, s'il favorise une audio de qualité, n'est pas assez sélec-

tif pour les bandes surchargées. Le PBT (pass band tuning) permet de se tirer d'affaire mais pas toujours efficacement... Il décale la FI de -1000 à +300 Hz. La réduction de bande passante (BW) agissant au niveau audio ne résout pas tous les problèmes. Le principal coupable est certainement le CAG (contrôle automatique de gain prélevant le signal audio et agissant sur le second ampli FI) qui « assomme » le signal fort et « tue » par la même occasion le faible. C'est particulièrement flagrant en CW, où l'on ressent l'effet de « pompage » produit par le CAG sur un signal fort avec pour conséquence, l'élimination du signal faible que l'on cherche à écouter. Evidemment, si la station puissante prend le large, le SG-2020 retrouve ses performances qui, intrinsèquement ne sont pas mauvaises : SGC annonce un point d'interception du 3ème ordre à +18 dBm et comme le récepteur est un simple changement de fréquence avec une FI à 60 MHz, cela représente de bons atouts... On trouve inévitablement quelques « oiseaux » répartis sur l'ensemble des bandes couvertes. Lors du trafic, la commande de gain HF du SG-2020 sera donc mise régulièrement à contribution. En réduisant le gain, on diminue d'autant le risque d'être gêné par les stations puissantes voisines. Par ailleurs, on réduit le bruit de fond du récepteur et l'écoute s'avère plus agréable.

Autre déception, l'écoute sur 28 MHz a révélé un défaut (qui ne frappe peut-être que l'appareil testé?). J'étais surpris par la présence (à des moments différents) de CW « piulées » et de RTTY



« étrangement shiftés » en plein milieu de la bande phonie (par exemple, sur 28570 et 28705). En cherchant bien, j'ai retrouvé ces émissions sur leurs fréquences réelles : 28048 pour la première, 28088 pour la seconde... L'essai au générateur HF a confirmé la chose : un signal de -100 dBm se retrouve déjà en plusieurs fois sur la bande !

L'émission

En émission, le SG-2020 dispose d'un incontestable avantage : on peut régler la puissance comme on le souhaite et la valeur programmée peut être mémorisée. Ainsi, vous pouvez vous livrer aux joies du trafic QRP avec un watt sur 28 MHz, passer à 5 W sur 14 MHz, utiliser 20 W sur 3,5 MHz... A vous de choisir ! La puissance désirée se lit directement sur le LCD lors de sa programmation, par pas de 1 W. Nous avons mesuré (Thermaline) les valeurs suivantes :

LCD (W)	Mesure (W)
1	1.2
5	4.5
10	9.5
15	14
20	18
25	25
M	34

Sur la position 1 W, en continuant à tourner le bouton, on réduit la puissance effective à 450 mW bien que l'afficheur reste sur 1 W. On peut donc trafiquer avec une puissance réellement QRP... A

l'inverse, la position « M » correspond au maximum de puissance délivrée par le PA construit autour de transistors japonais bon marché. En cas d'accident, la note ne sera pas trop lourde ! Il n'est pas conseillé d'utiliser l'appareil au-delà de 20 W, bien que le constructeur garantisse que l'étalement de puissance peut délivrer 40 W. De plus, il ne faut pas perdre de vue que le transceiver n'a pas de dissipateur extérieur. Je crois surtout que l'on aimera utiliser cet appareil en QRP (5 W ou moins). Un circuit de protection réduit la puissance de sortie en présence d'un ROS élevé. En 20 W, la consommation globale du transceiver, sur un trait de CW, est de 4,8 A.

La qualité de modulation est correcte avec le micro fourni. Elle est un peu axée sur les aiguës mais on ne le regrettera pas. Le gain micro n'est pas accessible à l'utilisateur (ouf!) et le SG-2020 dispose d'un dispositif de compression baptisé « VOGAD », fonctionnant en permanence, ajustant automatiquement le gain en fonction de la voix de l'opérateur. Le signal HF délivré par le modulateur équilibré est limité (« clipping »). Les correspondants ne s'aperçoivent pas, en règle générale, que la puissance est limitée à 20 W (cela se comprend, c'est à peine plus d'un point de moins que la plupart des transceivers actuels).

En CW, le SG-2020 est équipé d'un manipulateur électronique dont la vitesse peut être programmée (lecture sur le LCD) entre 5 et 60 mots/minute, ce qui devrait satisfaire le plus grand

nombre. La note est fixée à 650 Hz. Le sidetone est contrôlé par le potentiomètre de volume. Le délai n'est pas réglable et l'appareil ne permet pas le « full breakin » (contrairement à ce que dit le manuel). A vrai dire, pour un opérateur occasionnel ou moyen (comme je me définis moi-même) cela n'est pas gênant et le trafic CW reste agréable (si le récepteur était doté d'un filtre à quartz étroit, ce serait beaucoup mieux, évidemment). Notons que, dans ce mode, le bargraphe indiquant la puissance de sortie en émission est long à se réveiller ! Enfin, signalons que le transceiver est livré avec un manuel relié spirale, particulièrement bien rédigé (en anglais pour le moment), très complet, contenant tous les schémas sans qu'il soit nécessaire de sortir la loupe pour les lire !

On aime ou on n'aime pas

Le SG-2020 va diviser le monde des amateurs auxquels il n'est pas spécifiquement réservé

(d'ailleurs, il existe une version « commerciale » à couverture générale en émission) : certains l'aimeront, d'autres le trouveront peu conforme aux besoins des radioamateurs. S'il est incontestablement robuste et compact, doté d'un PBT, d'un keyer, attirant par sa puissance « QRP mais pas trop » (!) et par sa faible consommation en courant, il souffre de quelques défauts, surtout en réception. De plus, l'ergonomie n'est pas vraiment étudiée pour le trafic radioamateur : à mon avis, c'est plus un appareil à vocation « commerciale » ou « professionnelle », comme on voudra, sur le Paris-Dakar ou pour un raid vers la Chine ! Par contre, si SGC réussissait à résoudre les problèmes de réception (CAG, filtrage un peu juste, comportement en 28 MHz), le SG-2020 pourrait bien faire oublier ses commandes à touches multiples et se positionner en challenger sur le marché des mobiles ou portables bas de gamme (en terme de prix). Merci à GES pour le prêt du matériel.

Denis BONOMO, F6GKO

POPE H1000 CABLE COAXIAL 50Ω TRES FAIBLES PERTES

Le H 1000 est un nouveau type de câble isolement semi-air à faibles pertes, pour des applications en transmission. Grâce à sa faible atténuation, le H 1000 offre des possibilités, non seulement pour des radioamateurs utilisant des hautes fréquences jusqu'à 1296 MHz, mais également pour des applications générales de télécommunication. Un blindage maximal est garanti par l'utilisation d'une feuille de cuivre (feuillard) et d'une tresse en cuivre, ce qui donne un maximum d'efficacité. Le H 1000 est également performant dans les grandes puissances jusqu'à 2200 watts et cela avec un câble d'un diamètre de seulement 10,3 mm.

Puissance de transmission : 100 W
Longueur du câble : 40 m

MHz	RG 213	H 1000	Gain
28	72 W	83 W	+ 15 %
144	46 W	64 W	+ 39 %
432	23 W	46 W	+ 100 %
1296	6 W	24 W	+ 300 %

	RG 213	H 1000
Ø total extérieur	10,3 mm	10,3 mm
Ø âme centrale	7 x 0,75 = 2,3 mm	2,62 mm monobrin
Atténuation en dB/100 m		
28 MHz	3,6 dB	2,0 dB
144 MHz	8,5 dB	4,8 dB
432 MHz	15,8 dB	8,5 dB
1296 MHz	31,0 dB	15,7 dB
Puissance maximale (FM)		
28 MHz	1800 W	2200 W
144 MHz	800 W	950 W
432 MHz	400 W	530 W
1296 MHz	200 W	310 W
Poids	152 g/m	140 g/m
Temp. mini utilisation	-40°C	-50°C
Rayon de courbure	100 mm	75 mm
Coefficient de vélocité	0,66	0,83
Couleur	noir	noir
Capacité	101 pF/m	80 pF/m

ATTENTION : Seul le câble marqué "POPE H 1000 50 ohms" possède ces caractéristiques. Méfiez-vous des câbles similaires non marqués.

Autres câbles coaxiaux professionnels

GENERALE ELECTRONIQUE SERVICES

RUE DE L'INDUSTRIE
Zone Industrielle - B.P. 46
77542 SAVIGNY-LE-TEMPLE Cdx
Tél. : (1) 64.41.78.88
Fax : (1) 60.63.24.85

Récepteur AM/FM 38MHz - 860MHz

A triple changement de fréquence, ce récepteur vous permettra de recevoir toutes les stations entre 38 et 860 MHz. Bande passante 30 ou 150 KHz.

EN KIT : 1990 F
MONTÉ : 2785 F



apprenez et décidez MORSE-BAUDOT- ASCII-TOR sans ordinateur

• 21 leçons pour apprendre le morse de 8 à 48 wpm,

- Cours de code "q" avec réception/réponse,
- Décodage MORSE - BAUDOT (45-50-75-100 bauds) ASCII - TOR,
- Possibilité de mémoriser et d'émettre 5 messages en MORSE,
- Mode terminal possible,
- Visualisation sur un afficheur 2x40 caractères,
- Livré avec bloc secteur.

KIT : 1260 F
MONTÉ : 1499 F



Description dans MEGAHERTZ n° 186

Perroquet 5 mémoires : 48 secondes de message

Il se connecte et pilote tous les transceivers

- Enregistrement vocal (micro interne),
- Enregistrement CW (entrée manip),
- Écoute sur H.P. externe (livré),
- Alimentation 12 à 14 Volts.



EN KIT
Prix : 495 F
MONTÉ
Prix : 595 F

Description dans ce MEGAHERTZ

Météo, Packet, CW, RTTY, Fax, SSTV CQFT 9601

KIT
COMELEC



Description dans MEGAHERTZ n° 159

- Alimentation secteur,
- Écoute sur HP interne,
- Réglages en face avant,
- Entrées et sorties en face arrière (DIN)
- Sensibilité SSTV 150 mV.

EN KIT
Prix : 790 F
MONTÉ
Prix : 1080 F

CHEZ COMELEC
LES PRIX SONT TTC!

Récepteur météo et défilants METEOCOM 12D

Description dans MEGAHERTZ n° 162

KIT
COMELEC



EN KIT
Prix : 690 F
MONTÉ
Prix : 890 F

- Découvrez la météo...
...avec le METEOCOM 12D,
- Écoute sur HP,
 - Correction d'effet doppler,
 - Alimentation externe 18 V.

Interface EM/REC POUR SSTV ET RTTY



EN KIT
Prix : 185 F
MONTÉ
Prix : 215 F
avec coffret

Description dans MEGAHERTZ n° 184

Logiciel EZSSTV

Prix : 50 F

COMELEC
vous souhaite
une bonne année
1999

Récepteur FM 144-146 MHz et défilants 137-138 MHz

EN KIT : 796 F
MONTÉ : 940 F

KIT
COMELEC



- Synthétisé par PLL,
- Pas de 5 ou 12,5 kHz,
- Sensibilité : -130 dBm,
- 6 mémoires,
- Affichage de la fréquence et du niveau HF de réception sur LCD.

Description dans MEGAHERTZ n° 180

Récepteur AM - FM 110 - 180 MHz

KIT
NUOVA ELECTRONICA

EN KIT : 825 F
MONTÉ : 990 F

- Squelch,
- Sensibilité 0,7 µV,
- Sortie BF sur Jack.



Description dans MEGAHERTZ n° 177

LES KITS SONT LIVRES COMPLETS AVEC BOITIERS SERIGRAPHIES ET NOTICE FRANÇAISE
S.A.V. COMELEC - LIVRAISON SOUS 48 HEURES
PORT & EMBALLAGE : 5 kg max. : 55 F - Antennes : 100 F

INTERNET : <http://www.comelec.fr>

À L'ESSAI

COMELEC élève des perroquets !

Si vous trafiquez beaucoup en contests, si vous aimez vous accrocher dans les pileups sur un DX rare mais que, répéter 50 fois votre indicatif n'est pas votre tasse de thé, vous allez ouvrir la cage du perroquet élevé chez COMELEC. Ce volatile électronique trouvera certainement une petite place à côté de votre transceiver.

De la mémoire à répétition

Le perroquet de COMELEC est enfermé dans un boîtier en plastique en forme de console. Vous le presentez certainement, à l'intérieur, il y a l'un de ces circuits ISD qui permettent d'enregistrer et restituer la parole avec une qualité plus que satisfaisante pour les radiocommunications. Examinons le plumage de l'oiseau

avant d'entreprendre de lui inculquer son ramage.

Les commandes placées sur le pupitre à la disposition de l'opérateur sont les suivantes :

- marche-arrêt ;
 - commutateur de répétition à 6 positions ;
 - inverseur lecture et enregistrement ;
 - poussoirs de START et STOP ;
 - commutateur de mémoires à 6 positions ;
 - inverseur micro - manip ;
 - trois LED et un micro électret.
- À l'arrière du pupitre, on trouve les connecteurs suivants :
- entrée BF pour micro extérieur ;
 - sortie pour HP ou casque ;
 - sortie BF vers l'émetteur ;



Avez-vous déjà songé à adopter un perroquet ? Cet oiseau se nourrit d'un peu de 12 V et il répétera inlassablement les paroles que vous voudrez bien lui apprendre. Pour l'opérateur contest, c'est une aide in... contestable.



- sortie TX pour passer en émission ;
- entrée pour manipulateur morse ;
- alimentation 12V.

Si vous avez lu ce qui précède, la mention d'un commutateur « micro-manip » et de l'entrée pour « manipulateur morse » a dû vous interpeller ! En effet, le perroquet peut également enregistrer de la CW à partir d'un manipulateur « pioche », comme nous allons le voir plus loin.

Mettons l'oiseau au boulot

Pour l'alimentation, vous pourrez choisir un bloc secteur ou toute

autre source délivrant du 12 V, y compris une sortie accessoire de votre transceiver si ce dernier le permet. L'entrée alimentation est protégée contre les inversions de polarité. Lorsque le perroquet est sous tension, la LED jaune « micro-manip » et de l'entrée « STOP » est allumée, les deux autres éteintes. Si vous souhaitez, comme c'est probable, contrôler le contenu des mémoires enregistrées, vous pourrez utiliser le petit HP de baladeur fourni avec le perroquet... mais un casque fait également l'affaire. Notez qu'il n'y a pas de réglage de volume HP alors, attention aux oreilles !

Le perroquet peut enregistrer, grâce à l'ISD 2548 qui le fait vivre, 48 secondes de parole.

COMELEC a choisi de les répartir en 5 fois 9 secondes environ. Ce découpage de la mémoire permet d'enregistrer plusieurs messages qui pourraient être :

- Appel de Fox-Trot Six Golf Kilo Quebec qui repasse à l'écoute ;
- Fox-Trot Six Golf Kilo Quebec (pour les DX) ;
- Kilo Quebec (pour les DX) ;
- Five Nine One Four (pour les contests) ;
- QSL QRZ contest Fox-Trot Six Golf Kilo Quebec contest (pour les contests).

On peut également utiliser le perroquet en télégraphie mais là, il convient de noter que 9 secondes de mémoire (sur un message) c'est un peu court pour un appel du type : CQ DE F6GKQ + K... et encore plus pour TEST DE F6GKQ TEST. J'ai regretté l'absence d'une mémoire un peu plus longue (18 secondes) utilisable dans ces cas là. COMELEC nous a indiqué que ce temps est modifiable en déplaçant un strap. Puisque nous en sommes à la CW, l'enregistrement d'un message dans ce mode se fait à partir d'une pioche, le perroquet générant alors une tonalité de contrôle (monitoring) à 700 Hz environ. De ce fait, ce n'est pas vraiment de la CW qui est émise mais un signal audio qui passe par le canal du micro. L'émetteur reste « enclenché » pendant toute la durée du message. En BLU, cela se remarque à peine.

Enregistrements

Les enregistrements se font par le micro incorporé à l'appareil ou par l'intermédiaire d'un micro extérieur. Pour enregistrer, on commence par choisir l'une des 5 positions de mémoire (commutateur de droite). On bascule l'inverseur central sur « enregistrement ». Ce dernier démarre lorsque l'on appuie sur la touche START. Si le message ne dure pas 9 secondes, on peut presser STOP. La LED témoin d'enregistrement s'éteint. Le haut-parleur ou le casque, relié à l'arrière du perroquet, permettra de contrôler la qualité du message lors de la lecture.

Lecture

Pour adapter le niveau BF à l'entrée modulation de l'émetteur (sauf si vous mettez le haut-parleur du perroquet devant votre micro!), il faut agir sur un ajus-

table situé dans l'appareil. Ce réglage sera fait avec précision, en injectant le strict minimum afin d'éviter la saturation de l'émetteur. Inutile de dire qu'il faut utiliser un cordon blindé pour éviter les ronflettes et autres retours de HF pendant l'émission. A ce propos, avec 100 W, nous n'avons noté aucune susceptibilité du perroquet envers la HF. La télécommande de l'émetteur (PTT) sera aussi câblée avec du blindé.

Pour relire un message enregistré, il suffit de mettre le commutateur central sur la position « lecture » et de presser START. La lecture des mémoires peut se déclencher manuellement ou se dérouler en mode « continu ». En mode répétition, le perroquet est doté de quatre temporisations qui, à mon avis, sont bien trop longues! Répétition après 48 s, 3 mn, 12 mn et 51 mn!

Suite à notre remarque, une modification du compteur binaire de temporisation sera effectuée par COMELEC pour raccourcir ces cycles.

Trois minutes pour la plus longue serait amplement suffisant dans le cas où l'on souhaiterait un fonctionnement de type « balise ».

Réalisation électronique

COMELEC livre son perroquet en kit ou tout monté (nous, quand on l'a eu, il avait déjà ses plumes). L'assemblage de ce kit ne semble poser aucune difficulté. Quant aux réglages, si l'on en juge par la notice, ils sont élémentaires bien qu'un fréquencemètre BF soit souhaitable.

L'ensemble des composants tient sur une platine imprimée de bonne qualité, qui se trouvera placée contre la face inclinée du pupitre. Les axes des commutateurs et les poussoirs sortent donc du côté opposé à la face composants. Les circuits intégrés, montés sur supports, seront faciles à remplacer en cas de besoin.

Ce perroquet est un accessoire utile qui économisera la voix et les forces de l'opérateur lors de contests.

Pourquoi vous en priver? Adoptez-le!

Denis BONOMO,
F6GKQ

KENWOOD

LA MESURE



OSCILLOSCOPES

Plus de 34 modèles portables, analogiques ou digitaux couvrant de 5 à 150 MHz, simples ou doubles traces.



ALIMENTATIONS

Quarante modèles digitaux ou analogiques couvrant tous les besoins en alimentation jusqu'à 250 V et 120 A.



AUDIO, VIDÉO, HF

Générateurs BF, analyseurs, millivoltmètres, distortiomètre, etc... Toute une gamme de générateurs de laboratoire couvrant de 10 MHz à 2 GHz.



DIVERS

Fréquencemètres, Générateurs de fonctions ainsi qu'une gamme complète d'accessoires pour tous les appareils de mesures viendront compléter votre laboratoire.



GENERALE 205, RUE DE L'INDUSTRIE
ELECTRONIQUE Zone Industrielle - B.P. 46
77542 SAVIGNY-LE-TEMPLE Cedex
SERVICES Tél. : 01.64.41.78.88
Télécopie : 01.60.63.24.85

ET 7 MAGASINS GES A VOTRE SERVICE

AOR ARD-2

Décodeur ACARS et NAVTEX

L

a réception des messages ACARS, en bande VHF aviation, ou celle des messages NAVTEX, en

HF, est pratiquée par un grand nombre d'écouteurs passionnés. Pour décoder les messages, il existe des logiciels qui, évidemment, exigent la présence d'un ordinateur. On citera : Airmaster 2000, Kracars, Wacars pour les ACARS, HamComm pour le NAVTEX... et il y en a beaucoup d'autres. Mais tout le monde ne possède pas un ordinateur ou ne prend pas des vacances en sa compagnie. Il est donc intéressant de pouvoir s'en affranchir. Si c'est votre cas, vous trouverez un intérêt à cet appareil, fabriqué par AOR, l'ARD-2.

Peu encombrant, il se présente sous la forme d'un boîtier en plastique plus gros qu'une calculatrice de bureau. Son écran LCD est incliné, afin de faciliter la lecture des informations qui s'y affichent. Quelques commandes sont accessibles par l'intermédiaire d'un clavier tactile (touches disposées sous un film en plastique coloré). Deux potentiomètres permettent de régler la sensibilité du décodage (en fonction du type de sortie dont on dispose sur le récepteur associé) et le volume

Décoder les ACARS et le NAVTEX sans disposer d'un ordinateur, c'est désormais possible. L'AOR ARD-2 est petit appareil portable, autonome, doté d'un afficheur LCD qui se reliera sans difficulté à votre récepteur.

sonore (l'ARD-2 contient un minuscule haut-parleur interne qui permet de contrôler la réception des données). A l'arrière et à l'avant de l'ARD-2, on trouve une série de prises dont le rôle est décrit ci-après :

- DB9 « COM » pour liaison avec un ordinateur ou un terminal ;
 - PHONE (pour un casque) ;
 - EXTSP (pour un haut-parleur extérieur) ;
 - AFIN (pour prélever le signal à décoder) ;
 - alimentation externe de 12 V.
- Les prises PHONE et EXTSP sont doublées sur la face avant, pour faciliter leur accès... Une initiative à saluer. Quant à l'alimentation, elle est autonome par l'intermédiaire de 4 piles de 1,5 V (AA). Par contre, on notera qu'il est impératif de les ôter lorsque l'on

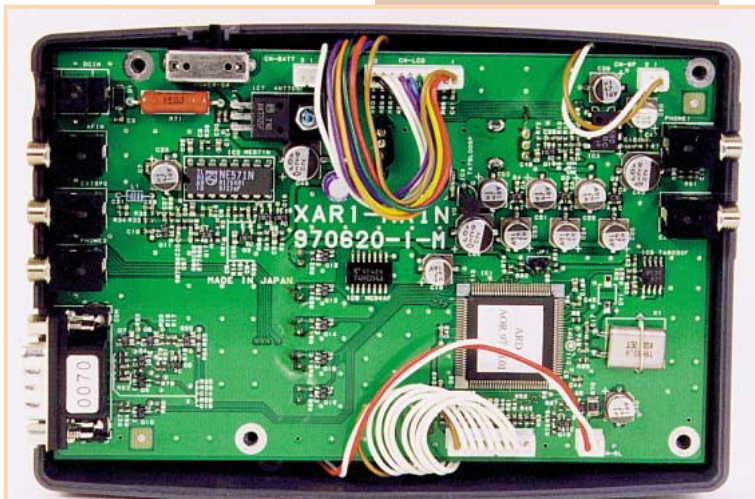
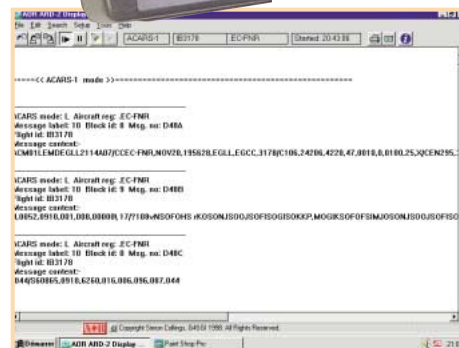
relie l'ARD-2 à une alimentation externe (dommage, ils auraient pu prévoir un jack à coupure!). Parfois je me demande si les ingénieurs qui conçoivent les produits se mettent dans la peau des utilisateurs futurs! Un bon point, l'ARD-2 est livré avec 4 piles et tous ses cordons. Toutefois, le cordon RS-232 (pour ceux qui voudront utiliser l'ARD-2 avec un ordinateur) est équipé d'une prise au standard japonais côté micro (DB9 femelle au lieu de mâle).

Mise en oeuvre de l'ARD-2

On commencera par relier l'ARD-2 au récepteur, par l'intermédiaire du cordon audio fourni. On choisira une sortie bas niveau, à volume constant si elle existe sur le récepteur ou, tout simplement, la prise casque (ou HP extérieur). Dans ce cas, le contrôle auditif sera confié au haut-parleur de l'ARD-2. Pour plus de confort, vous pourrez relier l'ARD-2 à un HP externe de meilleure qualité. Grâce à ces prises, l'ARD-2 peut rester en cir-

cuit même lorsqu'il n'est pas sous tension.

La mise sous tension est effectuée par un inverseur à glissière placé sur le côté gauche de l'appareil. On sélectionnera le mode de fonctionnement à l'aide des touches ACARS (1 et 2) ou NAVTEX E (la touche J est pour le NAVTEX en japonais). Le rétroéclairage du LCD se commande à l'aide de la touche LIGHT ON/OFF (éteignez-le si vous utilisez des piles). On lance le décodage avec la touche DECODE START. C'est tout! Le réglage de niveau se fait par le potentiomètre LEVEL pour un décodage correct des trames ACARS ou du NAVTEX. Rappelons que les ACARS se reçoivent en AM, squelch ouvert. Le NAVTEX se reçoit en position SSB et demande un récepteur stable en fréquence, réglé au pas de 10 Hz.





Le niveau BF à injecter n'est pas critique, et le décodage est très fiable sur une large plage du potentiomètre LEVEL. Toutefois, on remarquera quelques données erronées en mode ACARS 1 (checksum invalidée?).

L'affichage se faisant sur deux lignes, on peut « scroller » (se déplacer d'avant en arrière) dans la mémoire (toutefois limitée) de l'ARD-2, pour lire les messages à l'aide des touches SCROLL UP et DOWN. A chaque fois que l'on interrompt le scrolling pour lire la mémoire, il faut impérativement relancer le décodage en pressant la touche DECODE START... C'est un peu ennuyeux!

En mode ACARS, la touche 1 donne des sorties formatées, la touche 2 fournit les données en « RAW datas » c'est-à-dire les trames brutes, pour un éventuel traitement par logiciel externe, via la liaison RS-232.

L'électronique de l'ARD-2 rayonne un peu : c'est gênant si vous recevez sur une antenne intérieure, ça l'est beaucoup moins (mais perceptible sur certaines fréquences) en cas d'utilisation d'une antenne extérieure. C'est le principal reproche que l'on fera à cet appareil, l'autre étant d'avoir une mémoire un peu limitée...

Utilisation avec un terminal ou un ordinateur

Par la liaison RS-232, il est possible de coupler l'ARD-2 à un ordi-

nateur, voire à un simple terminal. Le plus connu est le minitel national, avec lequel il doit pouvoir dialoguer sans problème, à condition de réaliser un cordon d'adaptation des niveaux (12V/5V). Toutefois, nous n'avons pas essayé d'explorer cette voie. Avec un ordinateur, pas de problème : vous n'êtes plus limité par la mémoire de l'ARD-2, l'affichage se faisant sur l'écran de l'ordinateur. Un simple logiciel d'émulation de terminal (sous DOS ou sous Windows) suffit pour communiquer avec l'ARD-2. Les paramètres de fonctionnement sont les suivants : 9600 bauds, 8 bits de données, 1 bit de stop, pas de parité, contrôle de flux par RTS.

On notera avec plaisir qu'il existe un logiciel dédié à l'ARD-2... qui le pilote sous Windows! Ce logiciel, écrit par G4SGI, peut être téléchargé sur Internet, sur le site AOR (<http://www.aorja.com/ard2e.html>). Après l'avoir installé, on définira le port de communication avec l'ARD-2 et l'affichage se fera grâce au logiciel. Il est alors possible d'enregistrer des « logs », de rechercher des chaînes de caractères dans un texte, de trier sur les indicatifs ou les numéros de vol (toutefois, ces deux fonctions ne donnaient aucun résultat sur la version que nous avons testée), de définir des alarmes.

L'AOR ARD-2 est disponible en France chez GES que nous remercions ici pour le prêt de l'appareil.

Jean-Claude SORAIS
et F6GKQ

CONSTRUCTIONS TUBULAIRES DE L'ARTOIS



Z.I Brunehaut - BP 2

62470 CALONNE-RICOUART

Tél. 03 21 65 52 91 • Fax 03 21 65 40 98

UN FABRICANT A VOTRE SERVICE

Tous les pylônes sont réalisés dans nos ateliers à Calonne-Ricouart et nous apportons le plus grand soin à leur fabrication.

- PYLONES A HAUBANER
- PYLONES AUTOPORTANTS
- MATS TELESCOPIQUES
- MATS TELESCOPIQUES/BASCULANTS
- ACCESSOIRES DE HAUBANAGE
- TREUILS

Jean-Pierre, F5HOL et Christian, F6IOP
à votre service

Notre métier : VOTRE PYLONE

A chaque problème, une solution! En ouvrant notre catalogue CTA, vous trouverez sûrement la vôtre parmi les 20 modèles que nous vous présentons. Un tarif y est joint. Et, si par malheur la bête rare n'y est pas, appelez-nous, nous la trouverons ensemble!



Vous offre ses MEILLEURS VŒUX

**Depuis 1988
près de 2000 autoportants
sont sortis de nos ateliers!**

Télescopique/basculant 12 m

**PYLONES "ADOKIT"
AUTOPORTANTS
A HAUBANER
TELESCOPIQUES,
TELESC./BASCULANTS
CABLE DE HAUBANAGE
CAGES-FLECHES**

Pylônes "ADOKIT" autoportants

Un transceiver, une antenne,
se changent!!
UN PYLONE SE CHOISIT POUR LA VIE!!

Toutes nos fabrications sont galvanisées à chaud.

Nos prix sont toujours TTC, sans surprise. Nos fabrications spéciales radio-amateurs comprennent tous les accessoires: chaise, cage, flèche... Détails dans notre catalogue que nous pouvons vous adresser contre 10 F en timbres.

Doppler, Fourier et les OVNIS

P

our rester dans le domaine OM qui nous est cher, voici un exemple d'utilisation d'un logiciel d'analyse de spectre appliquée à l'écoute des balises V/UHF.

A écouter certains OM détracteurs de la micro-informatique et d'Internet, on pourrait se demander si ces outils ont bien

droit de cité au sein de notre hobby. Pourtant, l'ouverture aux techniques nouvelles, l'expérimentation et l'acquisition de connaissances personnelles ne sont-elles pas les qualités premières de tout radioamateur ?

Un PC multimédia, comme ceux que l'on trouve aujourd'hui dans les grandes surfaces, comporte notamment une carte son qui est un outil extrêmement utile aux expérimentations radioamateur. Cette carte de traitement de signal permet, au gré des programmes gratuits, shareware ou payants que l'on peut glaner sur Internet, de trafiquer en RTTY, en packet 1 200 bauds, en TV à balayage lent ou encore de décoder les images des satellites météo. Rien n'interdit d'ailleurs aux plus pointus d'entre nous de programmer de nouvelles applications.

Voici donc, pour sortir des sentiers battus, un exemple d'outil logiciel de traitement de signal mis en œuvre pour l'analyse fine de signaux de balises de nos bandes VHF et UHF.

Depuis longtemps, mon oreille était intriguée par les fluctuations lentes ou rapides, le timbre parfois étrange et les déformations diverses des faibles signaux reçus de certaines balises émettant sur 2 m ou sur 70 cm (voir figure 1, qui montre les emplacements de certaines de ces balises). Il a fallu l'apparition d'outils logiciels grand public d'analyse spectrale pour que je puisse enfin "visualiser" ces phénomènes que même une oreille exercée et attentive aurait du mal à détecter et à analyser.

Nous utiliserons pour les observations qui suivent Analyser 2000, un logiciel particulièrement puissant qui a été développé en Allemagne par Brown Bear Software. De nombreux autres logiciels d'analyse spectrale sont accessibles sur Internet, mais l'avantage principal d'Analyser 2000 est qu'il travaille en temps réel.

Rappelons que l'analyse spectrale permet, grâce à une opération nommée Transformée de FOURIER, de décomposer un signal complexe en chacune de ses composantes sinusoidales élémentaires. Un algorithme astucieux, nommé FFT (Fast FOURIER transformation), permet aux processeurs de signaux d'effectuer l'analyse en temps réel.

Prenons l'exemple de la balise UHF F5XBA/F5XDA (située en Seine-et-Marne), qui émet en permanence une porteuse F_0 modulée en FSK (frequency shift keying). La porteuse est décalée en fréquence au gré d'une modulation télégraphique qui lui permet de transmettre son indicatif, son QRA locator, etc.

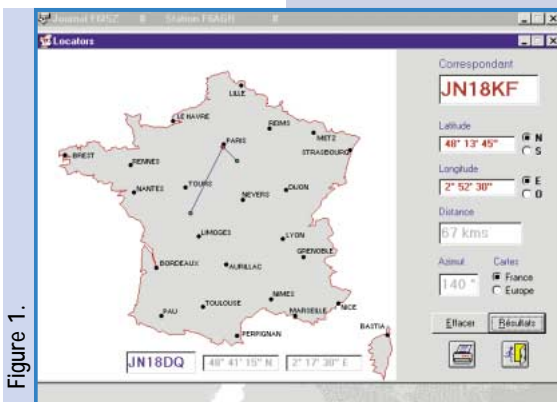


Figure 1.

L'apparition dans les supermarchés de PC puissants et peu coûteux, la banalisation d'INTERNET qui permet de charger et de tester toutes sortes de logiciels, devrait permettre à chacun d'expérimenter à moindre frais dans de nombreux domaines passionnants.

Ce type de signal, une fois démodulé en utilisant un BFO, peut se visualiser de plusieurs façons.

Si on l'examine à l'oscilloscope, qui montre l'amplitude du signal en fonction du temps, on ne verra rien de bien intéressant, car l'amplitude du signal reste constante et on distinguera difficilement les écarts de fréquence.

La partie supérieure de la figure 2 représente le signal décomposé en toutes ses fréquences élémentaires. Il s'agit là d'une représentation amplitude du signal fonction de la fréquence. C'est la représentation classique adoptée par les analyseurs de spectre. On peut distinguer au milieu de l'image les deux raies correspondant à la manipulation télégraphique FSK (et accessoirement, à gauche de l'image, une belle "ronflette" à 50 Hz accompagnée de quelques harmoniques).

C'est un troisième type de représentation moins connu (voir partie inférieure de la figure 2) qui va nous servir pour l'écoute des balises.

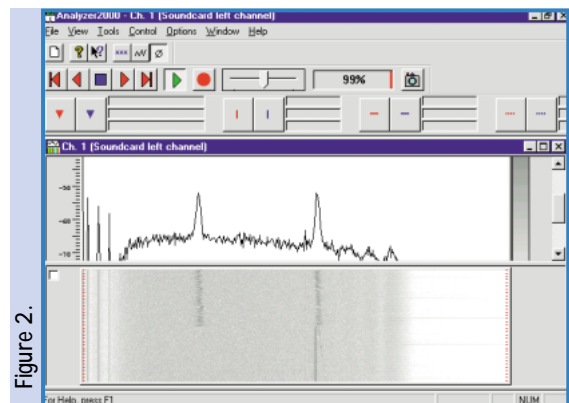


Figure 2.

Cette image à 3 dimensions permet de visualiser d'un seul coup d'œil les évolutions des fréquences et des amplitudes en fonction du temps.

L'axe horizontal montre toutes les raies de fréquences présentes et l'axe vertical représente le temps. La couleur, elle, (ou le degré de noirceur du trait) donne une idée de l'amplitude des signaux.

Ce dernier mode de représentation est un de ceux qu'utilisent notamment les "oreilles d'or", ces sonaristes (opérateurs sonar) qui cherchent à appréhender aux mieux toutes les caractéristiques acoustiques des "bruiteurs" qui les entourent (que ce soient d'innocentes crevettes... ou de méchantes torpilles!).

Cet outil très puissant permet de détecter de faibles signaux complexes, même quand ils sont noyés dans du bruit.

Revenons maintenant à l'analyse fine des signaux des balises. On trouvera ci-dessous une série de "clichés" correspondant à des écoutes à différents moments de la journée, avec différentes orientations de l'antenne de réception.

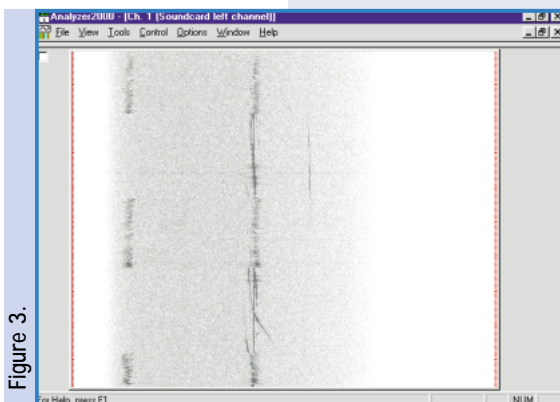


Figure 3.

On reconnaît au centre des figures 3 et 4 la porteuse d'une balise, et sur la gauche les sauts de fréquence dus à sa modulation CW. Mais on distingue autre chose...

Regardez bien !

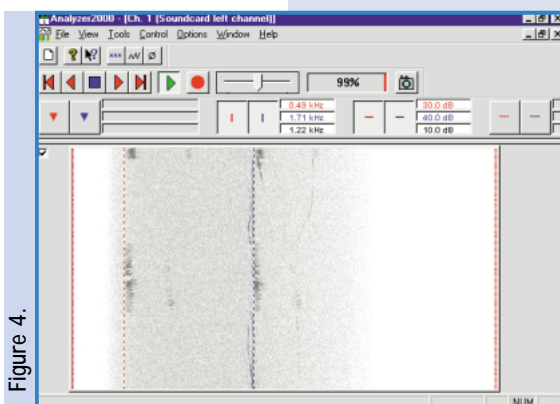


Figure 4.

Que sont ces raies fines, repérées sur la figures 5 par quatre points d'interrogation ?

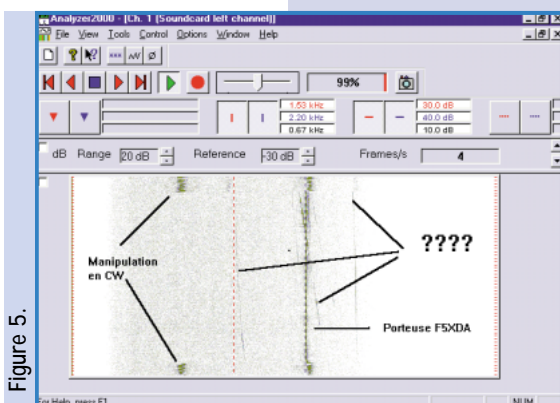


Figure 5.

Nous voilà au cœur du sujet... Les dizaines d'enregistrements effectués montrent systématiquement ces raies mystérieuses, chaque fois qu'à l'oreille la balise "sonne" bizarrement...

Une observation attentive de ces raies parasites montre :

- que ces raies sont liées à la porteuse de la balise (lorsque la fréquence de la balise change au gré de sa modulation télégraphique, les raies parasites "suivent" cette porteuse),
- que ces raies ont un comportement varié en ce qui concerne leur fréquence. En effet, beaucoup d'entre-elles apparaissent à une fréquence supérieure à celle de la balise, et descendent au fur et à mesure du temps qui s'écoule ; d'autres restent parallèles à la porteuse ; d'autres enfin voient leur fréquence augmenter au cours du temps...
- que ces raies ne sont sûrement pas dues à un défaut de l'émetteur de

la balise, car si l'on dépointe l'antenne de réception, l'amplitude de la porteuse de la balise diminue bien, alors que celle des raies mystérieuses **augmente** parfois.

Avez-vous deviné l'origine de ces raies fantômes ?

Cessons d'entretenir ce mystère insoutenable et dévoilons l'origine de ces raies fugaces mais bien réelles. Puisque ces raies proviennent bien de la balise, mais qu'elles ont une fréquence variable, c'est qu'il s'agit de **signaux réfléchis par un mobile**.

Imaginez que vous soyez près de la balise, que celle-ci illumine un mobile et que ce dernier se rapproche de vous.

Les ondes réfléchies par le mobile sont affectées d'un effet Doppler. Vous les recevrez à une fréquence **supérieure** à celle de la balise.

Vous ressentez clairement ce fameux effet Doppler lorsque vous entendez passer par exemple une ambulance ou un train : le son est plus aigu quand le mobile s'approche que lorsqu'il s'éloigne.

La mesure précise de l'écart de fréquence permet de calculer la vitesse radiale du mobile par rapport à vous. Par vitesse radiale, il faut entendre la vitesse **relative** du mobile par rapport à la balise ou à la station de réception. Si la vitesse radiale est nulle (par exemple lorsque le mobile décrit un cercle dont vous êtes le centre), il n'y a plus d'écart de fréquence (à condition bien sûr que la balise soit proche de vous). Le cas le plus simple est celui où le mobile se dirige en droite ligne vers vous. Dans ce cas, la vitesse radiale est égale à la vitesse réelle.

A titre d'exemple, les 670 Hz mesurés sur la figure 3 correspondent à une vitesse radiale d'environ 800 km/h.

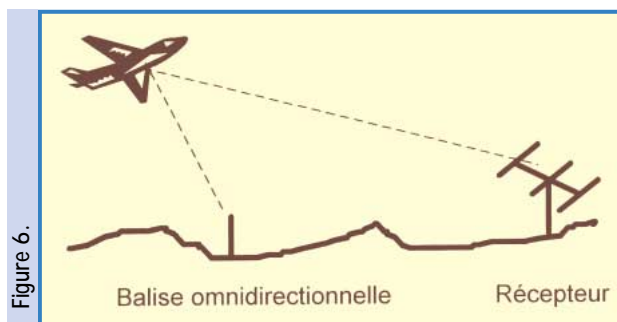


Figure 6.

C'est ce principe qu'utilisent les radars Doppler de la police pour mesurer la vitesse des véhicules.

Les écarts de fréquence mesurés ne dépassent pas quelques centaines de hertz sur 432 MHz, ce qui donne une vitesse de quelques centaines de kilomètres par heure. Les mobiles en question sont donc (jusqu'à preuve du contraire) des avions. Ils sont nombreux à sillonner le ciel de la région parisienne !

La figure 6 montre un avion qui se dirige vers la balise et vers la station de réception. Dans ce cas, la fréquence de l'écho est supérieure à celle de la balise.

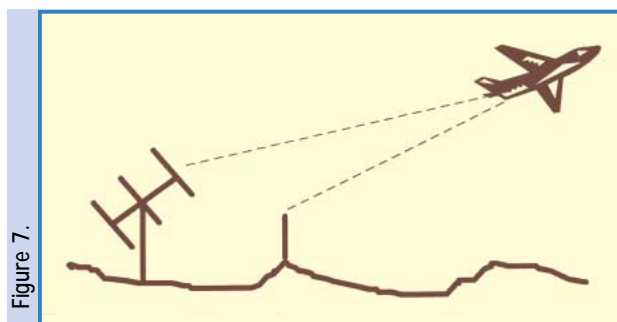


Figure 7.

Sur la figure 7, l'avion s'éloigne de la balise et de la station de réception : la fréquence de l'écho est alors inférieure à celle de la balise.

Il existe des cas où la fréquence de l'écho est quasiment la même que celle de la balise, par exemple lorsque l'avion est à mi-chemin entre la balise et le récepteur.

On reconnaît là le phénomène de "battement nul" fréquent en VHF et UHF. Vous avez déjà sûrement constaté, au passage d'un avion, une fluc-

tuation lente et profonde du signal de votre correspondant. L'aiguille du S-mètre du récepteur oscille alors violemment.

Tous les cas de figure étant permis, je laisse le soin aux fanatiques de géométrie dans l'espace d'imaginer et de mettre en équation les différents cas de figure.

Pour ceux qui voudraient se lancer dans ce genre d'expériences, voici une description succincte du matériel qui a été utilisé pour ces écoutes. L'antenne est une Yagi destinée au trafic satellite (9 éléments en VHF et 19 éléments en UHF) placée à 10 mètres du sol. Des câbles coaxiaux à faibles pertes (H1000) de 25 mètres de long relient les antennes au transceiver qui est un ICOM IC-821H.

Le PC est un Pentium 100 MHz équipé d'une carte son qui est un clone de carte SoundBlaster.

Ne me demandez pas de copie du logiciel Analyser 2000 : son volume est de 1,8 M et dépasse donc la capacité des disquettes classiques 3"1/2!

Vous pouvez télécharger une version de démonstration sur le serveur Compuserve.

Il faut impérativement que les signaux que vous recevez en trajet direct de la balise ne soient pas trop forts, sinon la CAG de votre récepteur entrerait en jeu et risquerait de masquer les échos qui sont souvent très faibles.

Ayant la "chance" d'habiter une vallée, je ne reçois que faiblement la balise de Seine-et-Marne. Il arrive fréquemment que l'écho reçu de l'avion arrive plus fort que le signal direct...

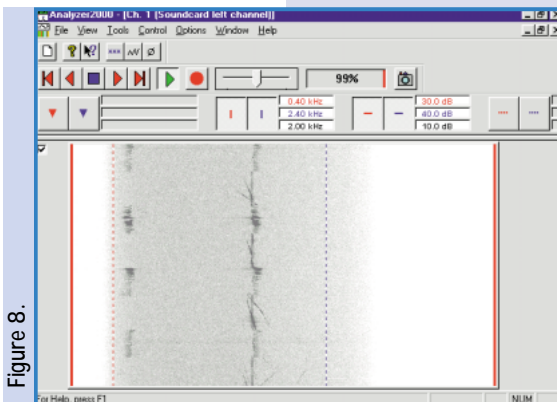


Figure 8.

La figure 8 vous donne une idée de la densité du trafic aérien en région parisienne le week-end.

Pour terminer, rêvons un peu. Voici une proposition aux OM équipés de bonnes antennes. Voudraient-ils essayer de capter les échos réfléchis par... MIR?

La balise pourrait être celle que Philippe F6ETI a installée en Bretagne, pour tester une éventuelle propagation transatlantique. Ses antennes, très directives et à fort gain, sont tournées vers l'Ouest et pourraient donc illuminer la station spatiale lorsqu'elle arrive par l'Ouest. Ne connaissant pas la surface équivalente de MIR, je ne peux pas calculer

de bilan de liaison. Est-ce un projet fou ou réaliste? Essayons et nous verrons bien!

La balise émet sur 144,405 MHz. Il faudrait donc écouter les éventuels échos environ 6 kHz plus haut lorsque MIR se dirige le plus directement vers vous...

A bientôt de vos nouvelles?

Jean-L. RAULT, F6AGR

e-mail : 106424.235@compuserve.com

Postale : 16, rue de la Vallée, 91360 EPINAY SUR ORGE

Petite expérience instructive

L'article de Jean-Louis, F6AGR, m'a rappelé le temps où, habitant Corbeil (91), je constatais d'importantes variations sur les signaux ATV en 438.5 MHz, lorsque mes antennes étaient tournées vers les axes d'approche et de décollage d'Orly...

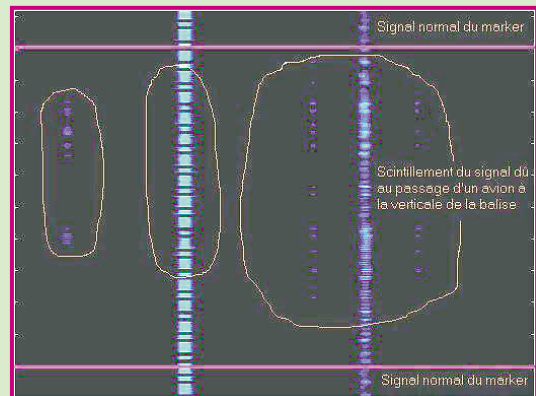
Je me suis livré à une petite expérience, que vous pourrez aisément reproduire si vous habitez non loin d'un aéroport équipé d'un ILS et donc, d'une balise marker émettant sur 75,000 MHz (ti-tah ti-tah ti-tah...).

Il vous suffit d'écouter attentivement ce marker transmettant en AM (si possible en LSB ou USB) et, éventuellement de faire ce que suggère F6AGR, en analysant son signal avec le logiciel A2000 cité plus haut ou encore SPECTOGRAM.

Vous constaterez inmanquablement un fort scintillement à chaque fois qu'un avion passera « l'outer marker » en finale (si vous avez un second récepteur, écoutez la fréquence tour ou approche, les pilotes annoncent le passage de l'outer).

Chez moi, le signal stable est établi autour de 53. Au passage d'un avion, pendant quelques secondes (fonction de la vitesse de l'avion en finale et de sa taille - l'effet n'est pas le même sur un Jetstream 31, un ATR 42 ou un B.737), apparaît un fort scintillement du signal, entre 51 et 57. C'est systématique, faites l'essai!

F6GKQ



GES NORD
 9, rue de l'Alouette
 62690 ESTRÉE-CAUCHY
 C.C.P. Lille 7644.75 W
 Tél. 03 21 48 09 30
 Fax 03 21 22 05 82
 Email: Gesnord@wanadoo.fr
 Josiane F5MVT et Paul F2YT
 toujours à votre écoute

Les belles occasions de GES Nord :

❄️ GES Nord vous présente ses meilleurs vœux ❄️

FT-757GX ... 4 500,00F	TM-255E 4 500,00F	FT-840 +FM ... 5 700,00F
IC-28E 1 500,00F	FT-840 +FM ... 5 800,00F	DM-112 500,00F
TH-22E 1 400,00F	FT-50R 2 000,00F	FT-757GX2.. 5 500,00F
FT-890AT ... 7 500,00F	FT-23R 1 200,00F	FT-26R 1 200,00F
FT-3000 3 000,00F	DJ-G1E 1 000,00F	FRG-100 4 000,00F
TS-680	DJ-180 1 000,00F	TS-570 7 000,00F
deca+50 MHz ... 6 500,00F	FT-2200 2 000,00F	
AT-250 1 800,00F	FT-900AT ... 8 500,00F	
FT-890AT ... 7 800,00F	FT-736R 9 000,00F	
TS-450SAT .. 7 900,00F		

... ET DE NOMBREUX AUTRES PRODUITS, NOUS CONTACTER !

Nous expédions partout en France et à l'étranger
 Tous nos appareils sont en état impeccable et sont garantis 3 mois.

CB-SHOP

le spécialiste

PROMOTIONS DISPONIBLES DANS TOUS LES MAGASINS **CB-SHOP**
ANTENNES FILAIRES CIBI ET RADIOAMATEUR WINCKER FRANCE

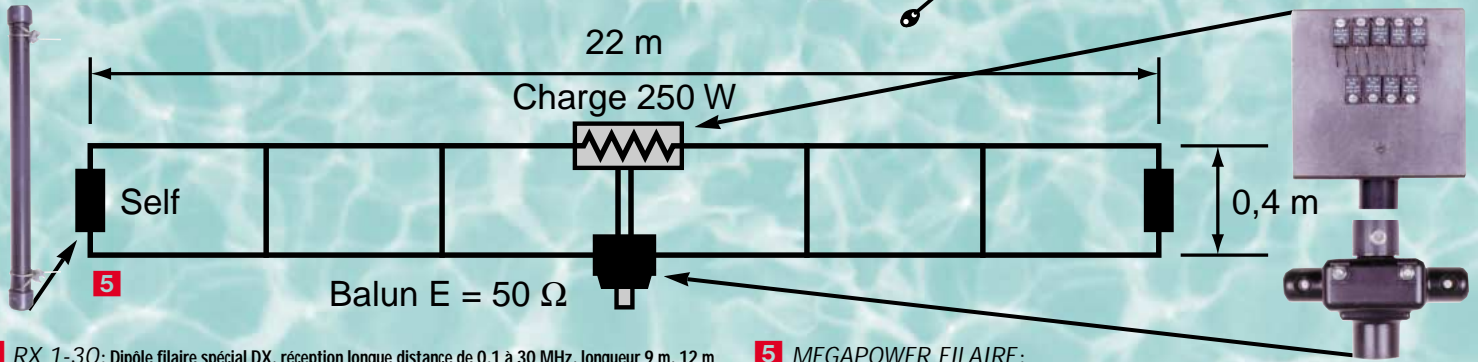
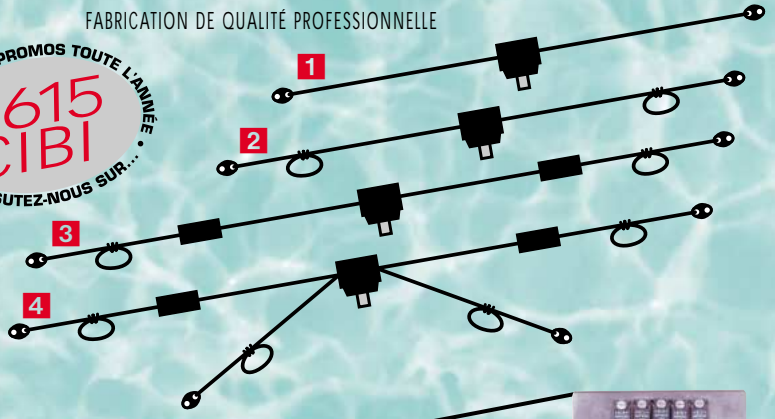


“J’ai mis au point ces produits pour les passionnés d’émission-réception. Ils satisferont même les plus exigeants.”

F2QG

DES INFOS - DES PROMOS TOUTE L'ANNÉE...
3615 CIBI
...CONSULTEZ-NOUS SUR...

FABRICATION DE QUALITÉ PROFESSIONNELLE



- 1 RX 1-30:** Dipôle filaire spécial DX, réception longue distance de 0,1 à 30 MHz, longueur 9 m, 12 m ou 15 m, prise au 1/3 sur demande, balun symétriseur, câble acier inoxydable, isolateurs porcelaine.
- 2 DX-27:** Dipôle filaire omnidirectionnel E/R, résonance 1/2 onde, puissance 500 W, balun étanche sur ferrite fermée, câble en acier inoxydable toronné, longueur 5,5 m, avec spires de réglage 27 à 32 MHz, isolateurs (5000 V) porcelaine, gain + 3,15 dBi, livrée pré-réglée.
- 3 PERFO 12/8:** Dipôle filaire omnidirectionnel à gain, E/R 500 W, réglage de 15 à 30 MHz, gain exceptionnel, balun étanche sur ferrite fermée, câble multibrin acier inoxydable, longueur 11,5 m, spires de réglage, coulisseaux acier inox, isolateurs (5000 V) porcelaine, livrée pré-réglée.
- 4 QUADRA:** Double dipôle filaire 1/2 onde omnidirectionnel, E/R 500 W, balun étanche, câble multibrin acier inoxydable, longueur 15 m, spires de réglage sur tous les brins, isolateurs (5000 V) porcelaine, livrée pré-réglée sur fréquences de 5 à 8 MHz, de 12 à 16 MHz et 27 MHz.

- 5 MEGAPOWER FILAIRE:** Folded-Dipôle chargé de conception inédite, longueur 28 m, couvre de 1,8 à 52 MHz, forte omnidirectionnalité, E/R, puissance 1000 W pep, gain proche de 8 dB en fonction du nombre de longueurs d’ondes développées sur la longueur de l’antenne, TOS de 1:1 (avec boîte de couplage) à 2,8:1 (sans boîte de couplage), câble en acier inoxydable toronné, charge monobloc non selfique de 250 watts sur substrat haute technologie, selfs d’allongement de qualité professionnelle, balun étanche sur ferrite fermée, alimentation directe par câble coaxial 50 ohms. Un must!

**BALUNS TOUS RAPPORTS
DIPÔLE FILAIRE 50 MHz**

Vos problèmes de brouillage TV...

Notre spécialité !!!

3 SOLUTIONS
EFFICACES!



FTWF
Filtre passe-bas - 2000 W PEP
0,5 - 30 MHz

450^F



PSW GTI
Filtre secteur
- triple filtrage HF/VHF
+ INFORMATIQUE
- Ecrêteur de surtensions

495^F



PSW GT
filtre secteur - 3 prises - 3 kW

470^F

B O N D E C O M M A N D E

Demandez notre catalogue contre 50,00^{FTTC} FRANCO

NOM (Obligatoire) : _____

ADRESSE _____

JE PASSE COMMANDE DE :

- Filtre ant. pass-bas FT WF 450,00^{FTTC}
- Filtre secteur PSWGT 470,00^{FTTC}
- Filtre secteur PSWGTI 495,00^{FTTC}
- Antenne MEGAPOWER **5** **NOUVEAU** 1900,00^F
- Antenne COMPACT **3** 690,00^{FTTC}

- Antenne AVIATIC **3** 750,00^{FTTC}
- Antenne DX-27 **2** 590,00^{FTTC}
- Antenne PERFO 12/8 **3** 720,00^{FTTC}
- Antenne QUADRA **4** 790,00^{FTTC}
- Antenne RX 1/30 MHz **1** 690,00^{FTTC}

WINCKER FRANCE

55 BIS, RUE DE NANCY • BP 52605
44300 NANTES CEDEX 03
Tél.: 02 40 49 82 04 • Fax: 02 40 52 00 94
e-mail: wincker.france@wanadoo.fr

Paiement par
au 02 40 49 82 04

Date d'expiration _____

Participation aux frais de port 70,00^{FTTC}

JE JOINS MON REGLEMENT TOTAL PAR CHEQUE DE :^{FTTC}

Catalogues Cibi/Radioamateurs FRANCO 50,00^{FTTC}

PLL pour récepteur ATV

V

ici un montage qui permet de synthétiser le récepteur ATV de Cholet Composants (décrit dans MEGAHERTZ magazine N° 166 et conçu par F5RCT).

Il est construit sur la base d'un PLL MOTOROLA MC145151, identique à celui utilisé dans l'émetteur Cholet 1255 MHz.

Le pas du synthétiseur est de 500 kHz et la programmation de la fréquence est réalisée par switches (SW) de n0 a n13 (= facteur de division).

Une possibilité de basculement en "VFO" est prévue via JP10 (inverseur).

La fréquence OL (oscillateur local)

disponible sur le RX Cholet est de l'ordre de 867.5 MHz. Celle-ci est divisée par 64 avant d'attaquer le PLL.

Modification

Nous vous invitons à vous reporter aux schémas pour les modifications à appliquer et les liaisons à établir.

- Branchement de JP5 du synthé sur JP6 du RX Cholet
 - Branchement de JP6 du synthé sur R21 du RX Cholet
- En deux ou trois fils (3 fils -> PLL ou VFO via un inverseur en JP10).

Informations

(dans ce qui suit, FQ = fréquence)

Pas = 4 MHz / 2048 * 256 = 500 kHz

FQ VCO TUNER = Fréq. RX + 480 MHz (1 735 MHz pour un RX 1 255 MHz)

FQ OL out (SORTIE OL) = (FQ VCO (TUNER))/ 2

Facteur de Division

Programmer = N = FQ OL out / 0.5 MHz = FQ OL out * 2

$N = ((FQ\ RX) / 2) / 0.5$

$N = FQ\ RX + 480$

$N = FQ\ VCO!$

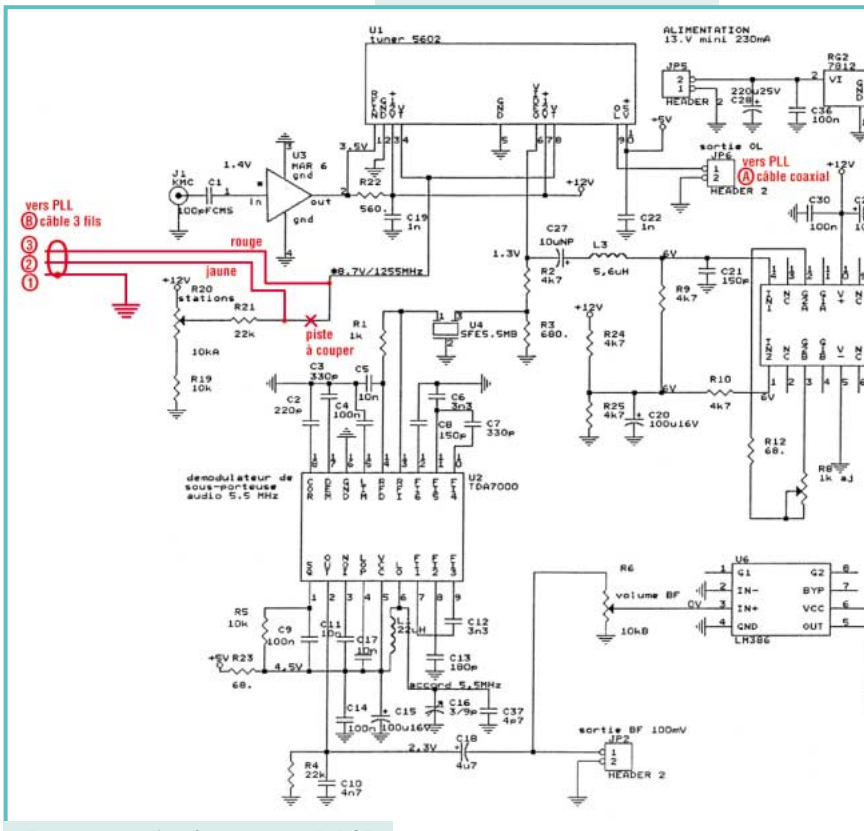
N = 1735 pour un RX à 1255 MHz

Tension VCO PLL pour 1255 MHz = 8.7V environ

NOTA : si la LED ne s'allume pas, alors défaut de verrouillage du PLL.

Bonne bidouille!

F1MJ Pascal LEMAL
f1mij@nordnet.fr

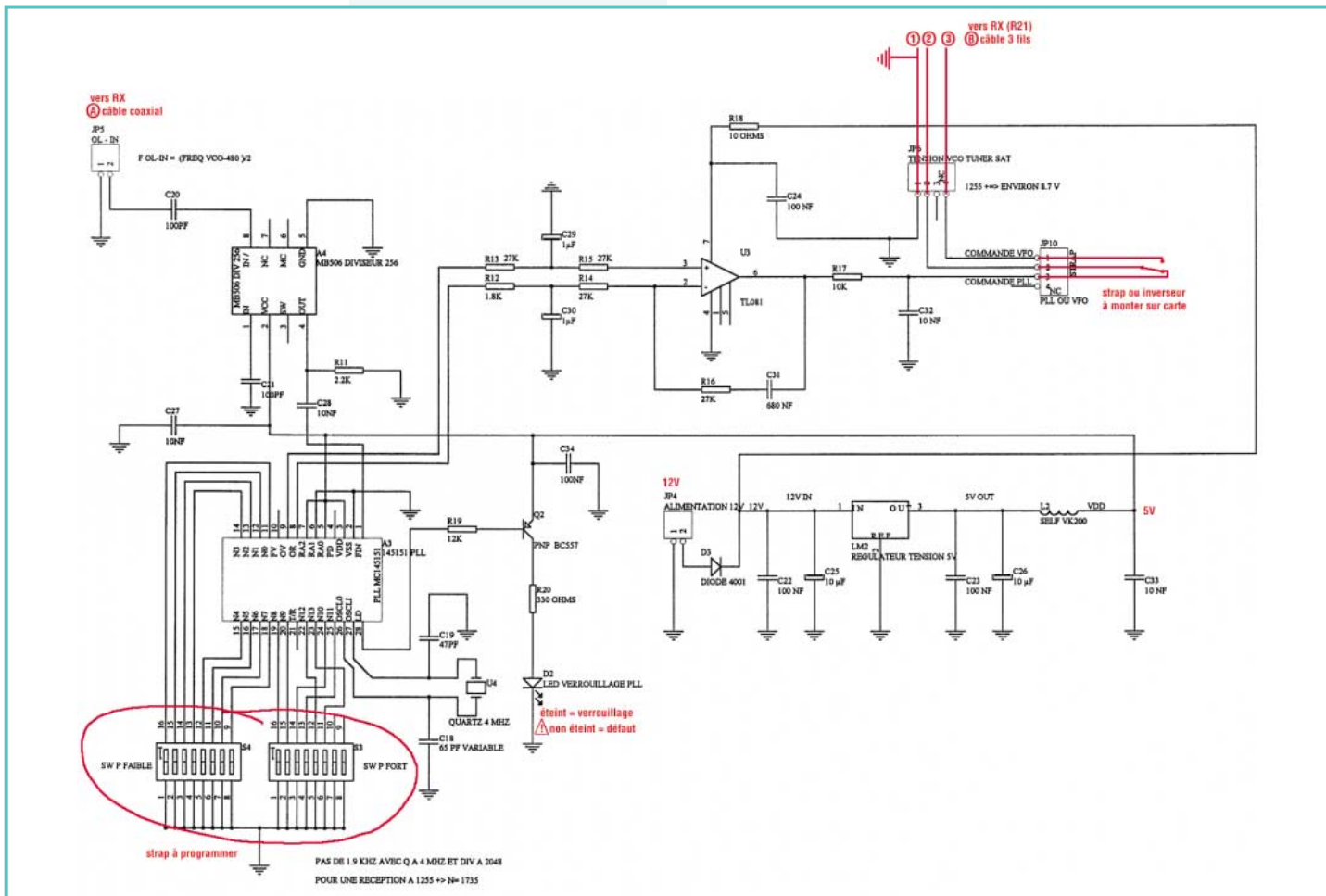


En rouge, parties du récepteur F5RCT à modifier.

LISTE DES COMPOSANTS

Qté	Composant	Référence
1	1.8K	R12
2	1µF	C30 C29
1	2.2K	R11
2	10 NF	C33 C32
1	10 OHMS	R18
2	10 µF	C26 C25
1	10K	R17
2	10NF	C28 C27
1	12K	R19
4	27K	R16 R15 R14 R13
1	47PF	C19
1	65 PF VARIABLE	C18
3	100 NF	C24 C23 C22
1	100NF	C34
2	100PF	C21 C20
1	330 OHMS	R20
1	680 NF	C31
1	145151 PLL	A3
1	ALIMENTATION 12V	JP4
1	DIODE 4001	D3
1	LED VERROUILLAGE PLL	D2
1	MB506 DIVISEUR 256	A4
1	OL - IN	JP5
1	PLL OU VFO	JP10
1	PNP BC557	Q2
1	QUARTZ 4 MHZ	U4
1	REGULATEUR TENSION 5V	LM2
1	SELF VK200	L2
1	SW P FAIBLE	S4
1	SW P FORT	S3
1	TENSION VCO TUNER SAT	JP6
1	TLO81	U3

RÉALISATION MATÉRIEL



PROTEK 3200

ANALYSEUR DE SPECTRE, MESUREUR DE CHAMPS
RÉCEPTEUR LARGE BANDE de 100 kHz à 2 GHz

- FM bande étroite, FM bande large, AM et BLU
- Précision de fréquence assurée par PLL
- Sensibilité environ 0-6 dB µV EMF
- Impédance 50 Ω
- Toutes les fonctions sélectionnables par menu
- HP intégré
- Interfaçable RS232 pour connexion PC ...



HUNG CHANG
PRODUCTS CO., LTD.

Documentation sur demande

PROTEK 506

MULTIMÈTRE DIGITAL
3-3/4 digit, 4000 points

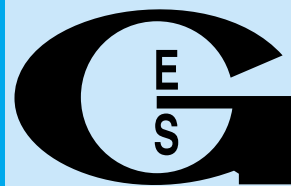
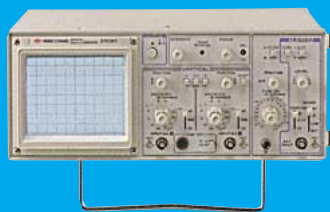
- Mode RMS
- Double affichage pour fréquence, CC et T°
- Interface RS232
- Décibelmètre
- Capacimètre
- Inductancemètre
- Thermomètre (C°/F°)
- Continuité et diodes
- Test des circuits logiques
- Protection contre les surtensions ...



OSCILLOSCOPE 3502C

OSCILLOSCOPE ANALOGIQUE 20 MHz

- 2 canaux, double trace
- Loupe x 5
- Fonctions X et Y
- Testeur de composants ...



GENERALE
ELECTRONIQUE
SERVICES
205, RUE DE L'INDUSTRIE
Zone Industrielle - B.P. 46
77542 SAVIGNY-LE-TEMPLE Cedex
Tél. : 01.64.41.78.88
Télécopie : 01.60.63.24.85
Minitel : 3617 code GES

G.E.S. - MAGASIN DE PARIS

212, AVENUE DAUMESNIL - 75012 PARIS
TEL. : 01.43.41.23.15
FAX : 01.43.45.40.04

G.E.S. OUEST : 1, rue du Coin, 49300 Cholet,
tél. : 02.41.75.91.37

G.E.S. LYON : 22, rue Tronchet, 69006 LYON,
tél. : 04.78.93.99.55

G.E.S. COTE D'AZUR : 454, rue Jean Monet
B.P. 87 - 06212 Mandelieu Cedex,
tél. : 04.93.49.35.00

G.E.S. NORD : 9, rue de l'Alouette,
62690 Estrée-Cauchy, tél. : 03.21.48.09.30 &
03.21.22.05.82

G.E.S. PYRENEES : 5, place Philippe Olombel,
81200 Mazamet, tél. 05.63.61.31.41

G.E.S. CENTRE : Rue Raymond Boisdé, Val
d'Auron, 18000 Bourges, tél. : 02.48.67.99.98

Prix revendeurs et exportation. Garantie et service après-vente assurés par nos soins. Vente directe ou par correspondance aux particuliers et aux revendeurs. Nos prix peuvent varier sans préavis en fonction des cours monétaires internationaux. Les spécifications techniques peuvent être modifiées sans préavis des constructeurs.

Catalogue général
contre 20 F + 10 F de port

Oscillateur PLL pour le 10 GHz

(1ère partie)

J

'ai de la chance, car en tant qu'amateur je possède un analyseur de spectre "montant" jusqu'à 21 GHz. Mais

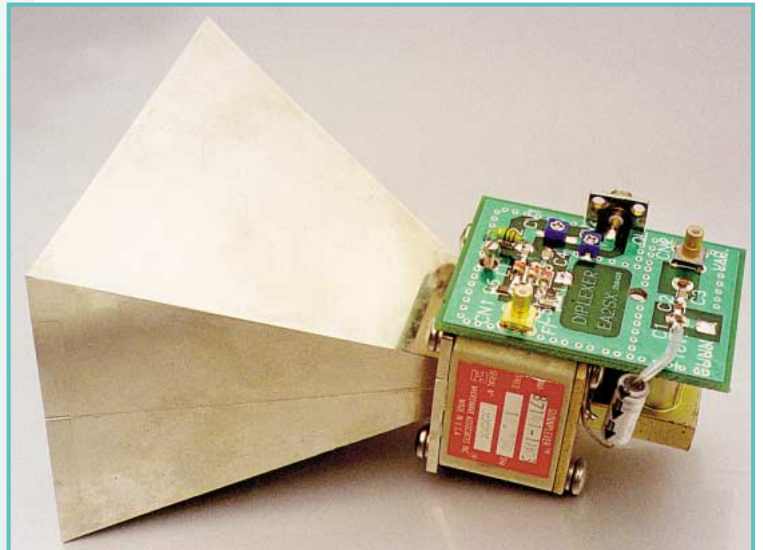
en disposant d'un mélangeur externe que je possède aussi, il me permet d'observer des signaux jusqu'à 26 GHz. Sur les bandes inférieures, son signal local est directement synthétisé.

Je fais partie de ces radioamateurs qui préfèrent expérimenter et réaliser leurs montages plutôt que d'acheter du "tout fait". Il se trouve aussi que j'ai longtemps manqué de source ou de générateur de signaux micro-ondes stables. Je devais ainsi me contenter d'artifices divers et imprécis la plupart du temps, ce qui était frustrant. C'est pour cela que j'ai décidé de construire une espèce d'oscillateur stable possédant une "agilité" même modérée me permettant un

certain choix de fréquences. La solution consistait, bien sûr, à utiliser un montage synthétiseur de fréquence.

J'avais aussi acquis une certaine expérience avec les VCO que j'avais utilisés pendant de nombreuses années pour divers montages expérimentaux. Pendant la vogue des montages à diode Gun, je m'étais procuré un "Gunplexer" de MA/COM, alimenté sous 10 V mais dont j'avais été déçu par la terrible instabilité en fréquence. En outre, je n'étais guère intéressé par la modulation FM à large bande inhérente à ces montages. Résultat : le Gunplexer alla rejoindre ma boîte à rebuts.

Il y a peu de temps, tout en dépoussiérant le Gunplexer, je décidais d'essayer de piloter son mélangeur à l'aide de la 8ème har-

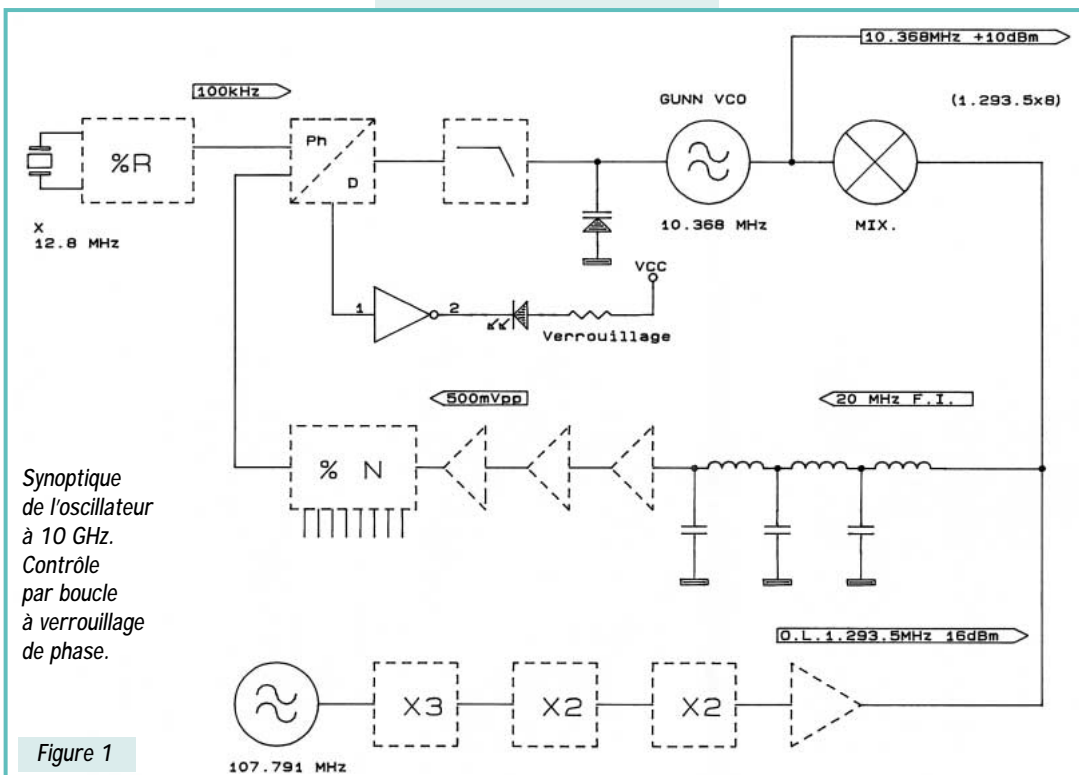


Un montage original utilisant un oscillateur-mélangeur à diode Gun.

monique d'un signal délivré par un oscillateur UHF stable et, à l'aide

d'un diplexer, je prélevais le signal obtenu sur mon analyseur de spectre bien-aimé pour voir ce qu'il s'y passait. A ma grande surprise, je pus y observer un signal de sortie stable et exploitable dans la région des 10 GHz. Son niveau de -40 dB environ nécessitait, certes, une amplification de 50 dB pour pouvoir être injecté sur un circuit intégré synthétiseur de fréquence tel que le MC 145152 bien connu. Le résultat de cette expérimentation me mena à concevoir l'oscillateur PLL décrit ci-après et capable de délivrer un signal micro-onde de +10 dBm sur une charge de 50 ohms, avec un bruit de phase suffisamment faible pour une utilisation en SSB. Il est évident qu'il convient aussi très bien pour l'émission car la puissance de sortie du Gunplexer reste inchangée. Voici les performances obtenues :

Couverture en fréquence :



Synoptique de l'oscillateur à 10 GHz. Contrôle par boucle à verrouillage de phase.

Figure 1

RÉALISATION MATÉRIEL

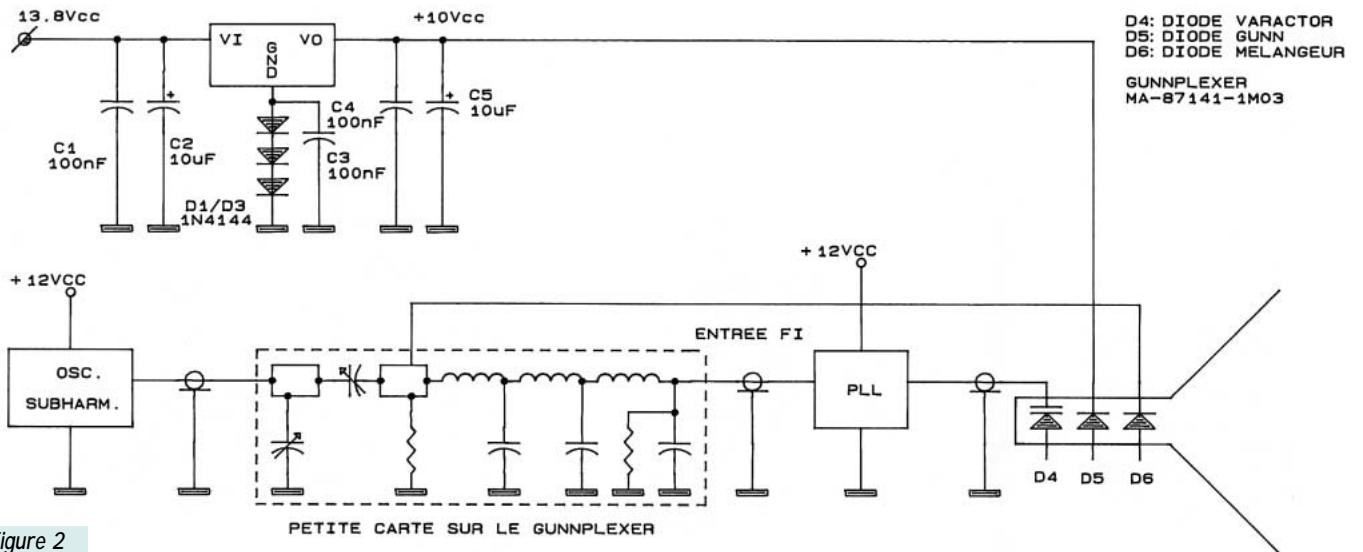


Figure 2

10348,8 à 10368 MHz.
 Pas d'incrément : 100 kHz.
 Niveau de sortie : 10 dBm.
 Stabilité en fréquence : elle dépend surtout de celle du quartz 107,791 MHz de référence. Sur certains prototypes, elle est inférieure à ± 10 kHz à la température ambiante
 Choix d'une fréquence : par DIP-switches
 Tension d'alimentation : 12 volts
 Puissance dissipée : 10 watts environ

Bruit de phase : non mesuré mais suffisamment faible pour la SSB.
 La photo ci-contre montre l'aspect du Gunplexer muni de la carte diplexer.

Principe de fonctionnement

Le schéma du circuit PLL est donné sur la figure 1.
 En voici le principe très simple :
 Un signal local de fréquence fonda-

mentale 1293,5 MHz et de puissance suffisante est injecté sur la diode mélangeuse qui génère un nombre N d'harmoniques, dont la huitième qui nous intéresse ici. Comme ceci se passe dans la cavité proprement dite, le signal engendré par la diode Gun sera mélangé à ces harmoniques dont la 8ème déjà citée. Parmi les produits de mélange, nous obtenons la fréquence intermédiaire égale à la différence entre la fréquence du VCO et celle de la huitième harmo-

nique du signal local, soit un fréquence IF = freq. VCO - 8 x 1293,5.
 La valeur de IF doit être comprise entre 300 kHz et 20 MHz pour pouvoir être exploitée par le circuit intégré MC 145152.
 En raison des limites apportées par le mélangeur du gunplexer et de l'inaptitude de l'auteur pour les travaux mécaniques [de modification], les pertes de conversion sont relativement élevées, soit près de 50 dB, mais le manque de place

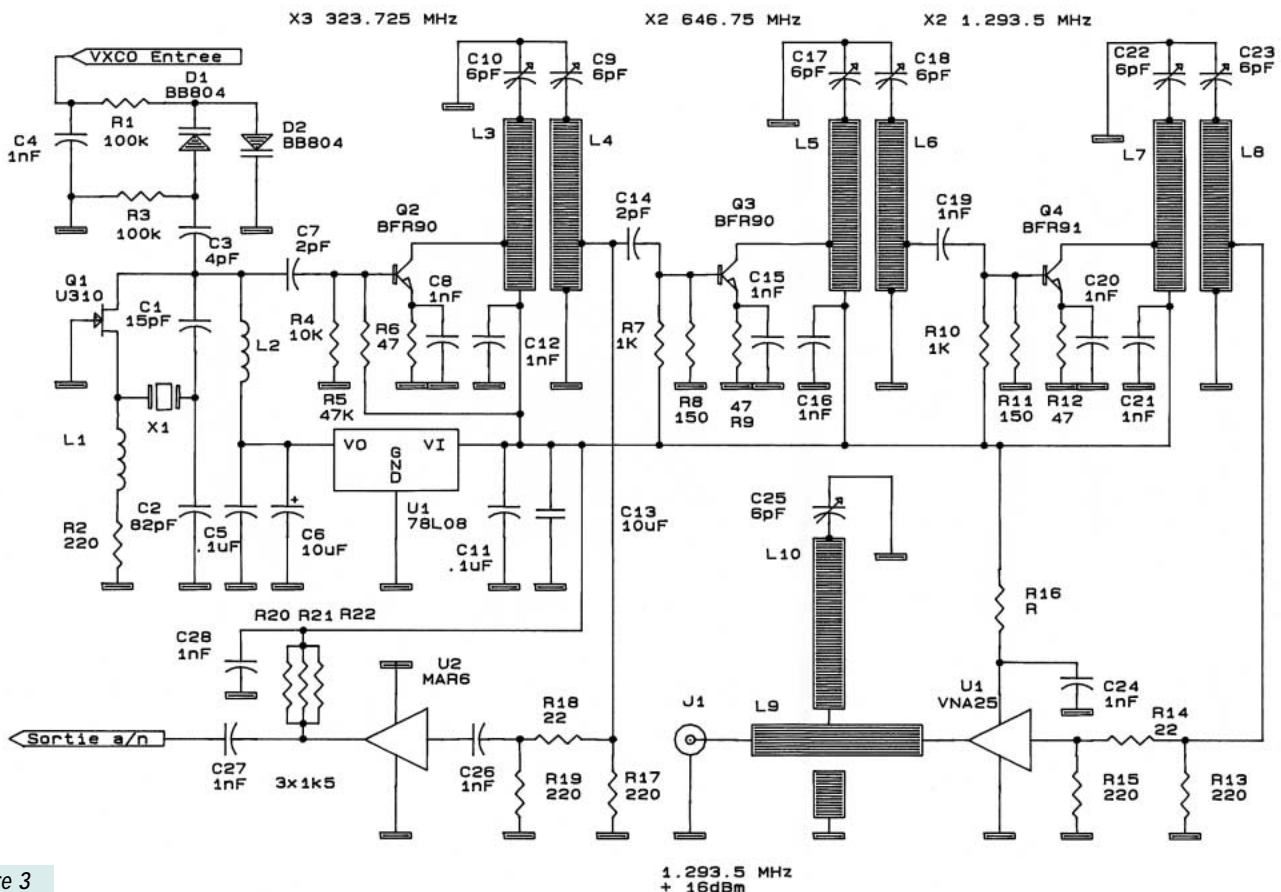
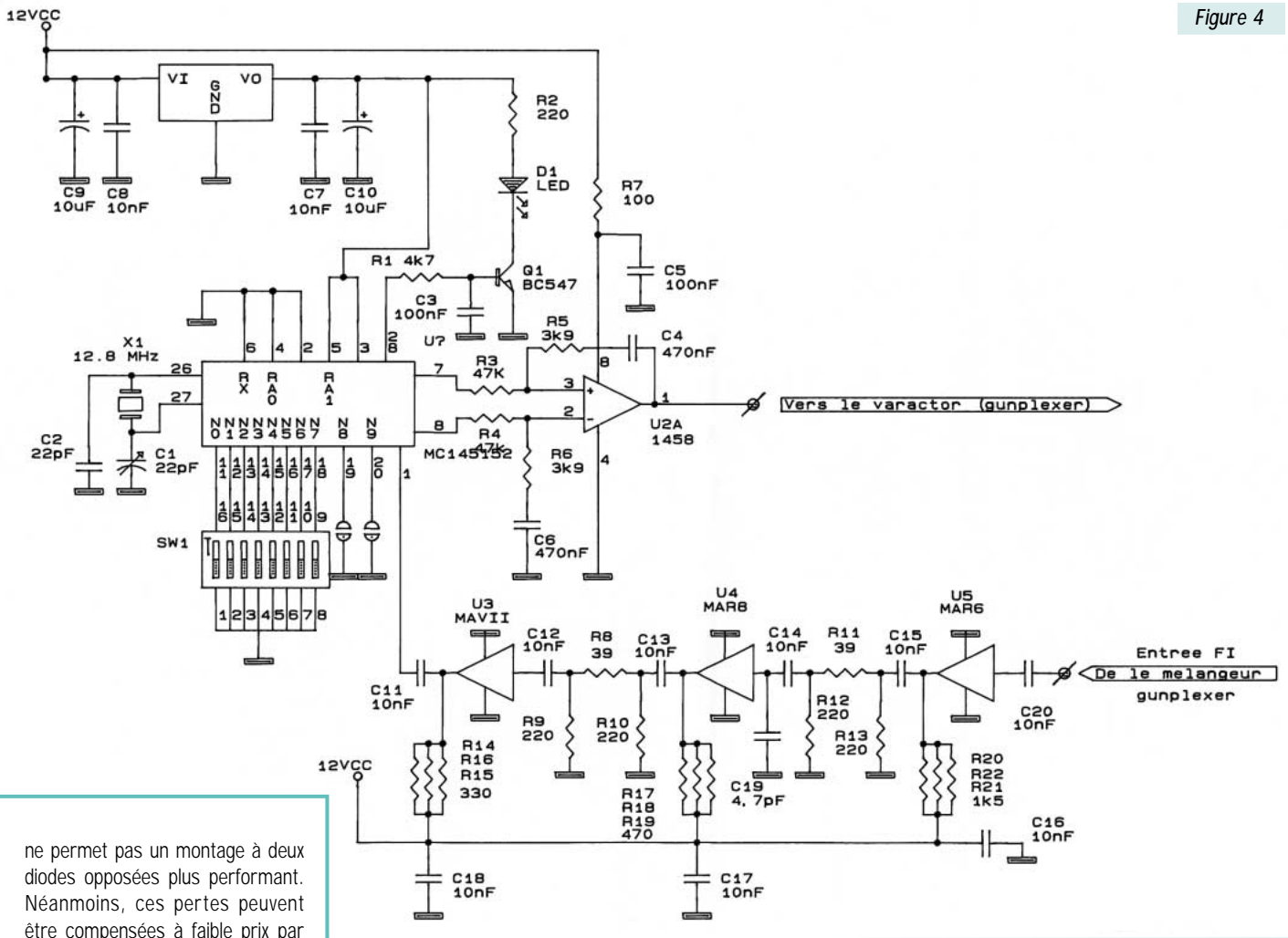


Figure 3

1.293.5 MHz
 + 16dBm

RÉALISATION MATÉRIEL

Figure 4



ne permet pas un montage à deux diodes opposées plus performant. Néanmoins, ces pertes peuvent être compensées à faible prix par des circuits intégrés monolithiques (MMIC) facilement disponibles de nos jours. Nous disposons ainsi d'un signal de fréquence intermédiaire comprise entre 300 kHz et 20 MHz à la sortie du mélangeur à cavité. Celui-ci

doit être amplifié de + 50 dB pour atteindre un niveau suffisant à l'attaque du diviseur par N du circuit intégré PLL. Les rapports de division seront compris entre 3 et 200 et programmés à partir d'un "DIP switch".

Pour que le montage fonctionne correctement, il faut aussi pouvoir accorder le VCO à diode Gun sur toute la bande de fréquences concernée. L'accord est obtenu grossièrement en agissant sur le noyau dit "d'accord diélectrique" de la cavité. L'accord fin sera automatiquement obtenu par le circuit PLL commandant la diode varactor (verrouillage).

La figure 2 nous montre le synoptique du montage qui comprend quatre modules :

- L'oscillateur local et la multiplication de fréquence jusqu'à 1 293,5 MHz;
- Le circuit PLL et l'amplificateur IF;
- Le circuit diplexer;
- Le module Gunplexer.

Le circuit diplexer remplit deux rôles importants :

- Obtenir un circuit d'adaptation permettant d'injecter le signal 1 293,5 MHz sur la diode mélangeuse avec un minimum de pertes. Il comporte des lignes imprimées (striplines) et un condensateur ajustable d'accord.
- Obtenir un filtre passe-bas destiné à rejeter le signal IF sur l'injection. Ce filtre se termine par une inductance côté diode.

La figure 3 nous donne le schéma électrique du module oscillateur local. Il est tout à fait classique. Il prévoit cependant le remplacement du quartz de référence par d'autres sources plus stables tels qu'un oscillateur thermostaté (TCXO), voire une source au césium ou une référence sur GPS. Inutile de dire qu'en appliquant un signal modulé à l'oscillateur local, le

signal 10 GHz sera modulé en fréquence.

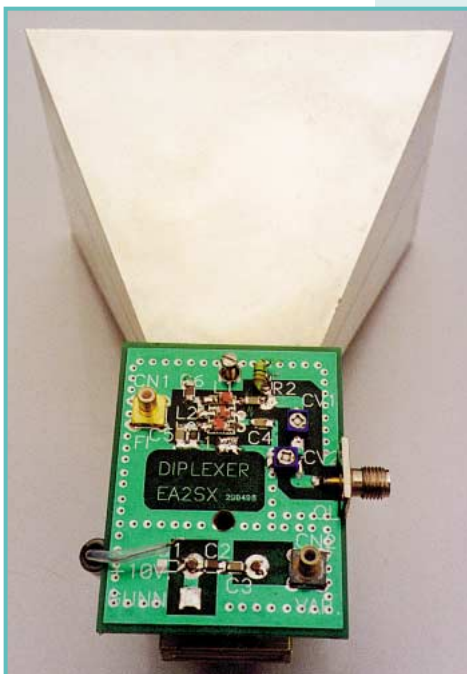
La figure 4 nous montre le circuit PLL MC 145152 qui est le cœur du montage. Je l'ai choisi parce qu'il était aisément disponible auprès de mon fournisseur spécialisé.

Les MMIC U3, U4 et U5 apportent un gain de 50 dB. Un tel gain m'a emmené à prendre certaines précautions pour éviter les auto-oscillations. Les atténuateurs en pi entre étages sont destinés à maintenir en toutes circonstances, une impédance de 50 ohms entre ceux-ci, gage d'une stabilité inconditionnelle des MMIC.

La seconde partie de cet article décrira la réalisation concrète des modules avec les "typons" des circuits imprimés.

Enrique LAURA, EA2SX/F*
traduit par F3TA

67 Rue Xocoan,
Lot Aguerria,
64122 Urrugne,
France.



L'antenne Lindenblad

Une omnidirectionnelle en polarisation circulaire

Antenne directive ou omnidirectionnelle ?

Les satellites météo défilants émettent avec une puissance de quelques watts aux alentours de 137 MHz, en polarisation circulaire droite. Comme ils se déplacent, et même assez vite, par rapport à une station terrestre, l'idéal est de calculer où et quand ils vont apparaître et quel va être leur trajet dans le ciel. Et de les suivre avec une antenne directive, orientable en azimut et élévation. Le tout piloté automatiquement par ordinateur. Bien sûr, c'est là la voie royale. J'avais eu, il y a quelques années, l'occasion de visiter la station de Radio-Suisse à Colovrex et d'admirer leur équipement professionnel. Le problème est que moi, je ne suis pas professionnel, mais radioamateur. J'ai donc dû chercher une manière

de capter les satellites défilants à moindre coût.

Premiers essais

Tout d'abord, j'avais essayé de voir ce que donnait mon antenne colinéaire. Elle a l'avantage d'être omnidirectionnelle : Un vrai désastre ! Elle ne capte que ce qui est bas sur l'horizon, bien sûr, mais en polarisation verticale. Or le satellite est en polarisation circulaire droite. Et lorsqu'il est bas sur l'horizon, la polarisation apparaît à la station terrestre non plus comme circulaire mais plutôt comme "elliptique tendance horizontale". Donc, bonjour le QSB ! Et comme l'image est transmise par le satellite en continu, un peu à la manière d'un scanner de documents, le QSB se traduit par des zones horizontales de bruit dans l'image (Figure 1), ce qui est fortement gênant.

J'ai alors essayé ma Yagi 9 éléments polarisation horizontale, avec préampli. C'était déjà beaucoup mieux, mais il y avait toujours du QSB, parce qu'au fur et à mesure que le satellite monte haut dans le ciel, ou en redescend, il entre dans l'antenne par toute la série de lobes que les Yagi présentent dans le plan vertical.

Mais tant que le satellite se trouvait bas sur l'horizon, les résultats n'étaient pas trop mauvais. Le principal défaut de cette solution était qu'il fallait suivre le satellite en tournant l'antenne, puisque la Yagi est directionnelle.

J'ai alors cherché à voir quels résultats l'on pouvait avoir avec une antenne omnidirectionnelle. Les descriptions d'antennes tourniquet (deux dipôles à angle droit, dans le plan horizontal, au-dessus d'un plan de sol) sont nombreuses, mais elles ont le défaut d'avoir un diagramme qui favorise les satellites passant directement au-dessus de la station. Et moi,

ce que je voulais, c'était faire du météo-DX, c'est-à-dire capter des images météo de pays éloignés.

L'Antenne Lindenblad

J'ai finalement trouvé ce qui me fallait dans un livre américain : The Satellite Experimenters Handbook, de Martin Davidoff K2UBC, publié par l'ARRL. L'antenne Lindenblad. Je l'ai construite, essayée et adoptée ! C'est une antenne omnidirectionnelle, polarisation circulaire et dont le gain est maximal - c'est ce qui fait son intérêt - non pas vers le haut, comme la classique antenne tourniquet, mais vers l'horizon. Donc l'idéal pour bien capter les satellites alors qu'ils se trouvent bas sur l'horizon, au-dessus des contrées lointaines, c'est-à-dire du DX.

Certes, le diagramme de rayonnement présente un grand trou vers le haut, mais cela est com-

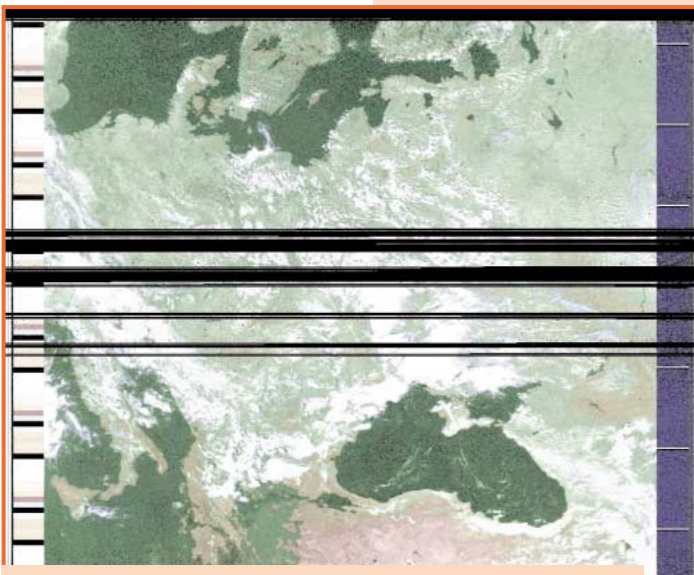


Figure 1 : Un bel exemple d'une bonne image ruinée par le QSB ! Elle couvre toute l'Europe de l'Est, avec une vue bien dégagée de la Mer Noire et les détroits du Bosphore et des Dardanelles.

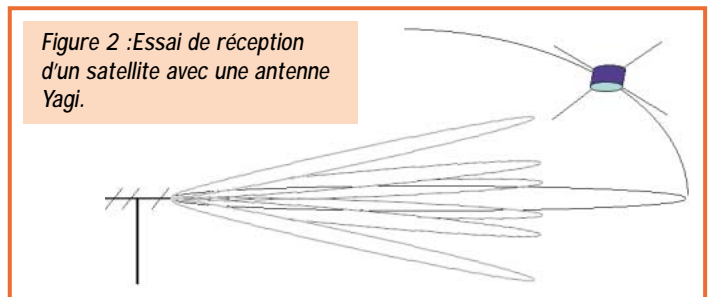


Figure 2 : Essai de réception d'un satellite avec une antenne Yagi.

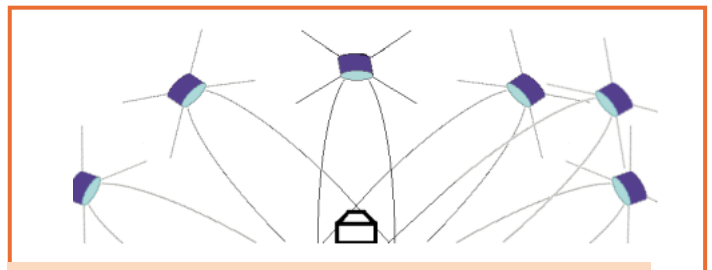


Figure 3 : Avec toute la place qu'il y a à gauche et à droite du QRA, il est rare que le satellite passe exactement au-dessus !

ANTENNES

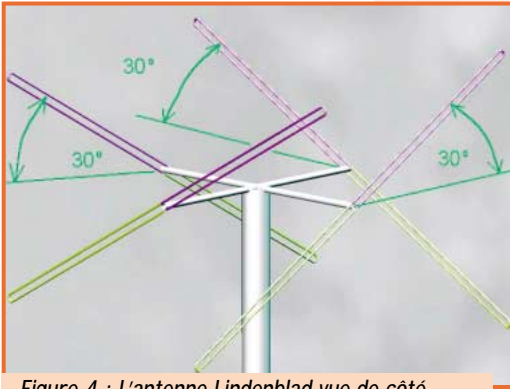


Figure 4 : L'antenne Lindenblad vue de côté.



Figure 5 : L'antenne Lindenblad vue de dessus.

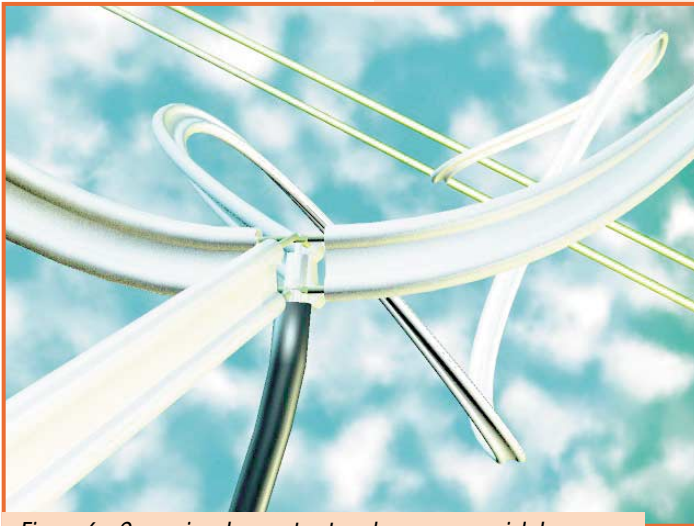


Figure 6 : Connexion des quatre trombones au coaxial de descente d'antenne.

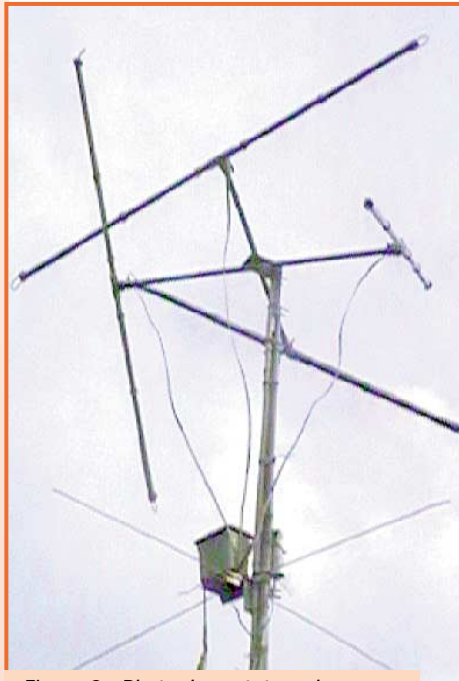
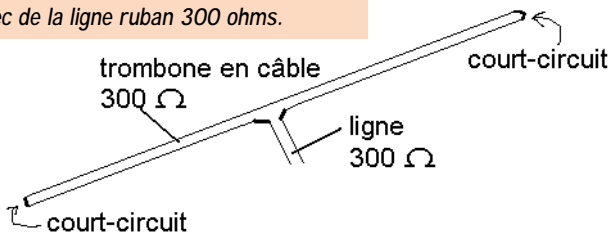


Figure 8 : Photo du prototype de l'antenne Lindenblad.

Figure 7 : Réalisation d'un trombone avec de la ligne ruban 300 ohms.



pensé par le fait que lorsque le satellite est haut dans le ciel, il est aussi plus proche de nous, donc son signal arrive plus fort. De plus, il faut savoir que les passages de satellites directement au-dessus de la station sont rares. En général le satellite passe quelques dizaines ou centaines de kilomètres plus à l'est ou à l'ouest, et donc en définitive, les passages à plus de 70 degrés d'élévation représentent en fait moins de 10 pour cent du temps total d'accessibilité du satellite. L'antenne Lindenblad se compose (Figure 4) de quatre trombones demi-onde, donc mesurant 109 cm de long, disposés en carré. Le côté du carré mesure 0,3 lambda, c'est-à-dire 65,5 cm.

Chaque trombone est incliné (Figure 4) de 30 degrés par rapport à l'horizontale. Lorsque les dipôles sont inclinés comme sur les dessins 4 et 5, l'antenne est en polarisation circulaire droite. (Et vice-versa, si on voulait une antenne en circulaire gauche). Pour plus de clarté, j'ai représenté sur les dessins la moitié haute de chaque trombone en violet, la partie basse en jaune. La descente d'antenne se fait en câble coaxial, ce qui est indispensable, pour une bonne immunité au QRM. Pour avoir une bonne adaptation d'impédance, chaque trombone est connecté au coaxial de descente, au moyen d'un morceau de ligne ruban 300 ohms comme indiqué sur la figure 6.

Les trombones ont été réalisés en fil de cuivre ordinaire de 0,75 mm sous plastique, mais on peut utiliser aussi de la ligne ruban 300 ohms court-circuitée aux deux extrémités. Les morceaux de tubes en PVC sont reliés par des raccords ad hoc, et le tout est assemblé avec de la colle pour PVC. Pour que les feeders 300 ohms n'interfèrent pas avec les dipôles et créent (sait-on-jamais?) des creux dans

le diagramme, j'ai évité de les placer parallèlement à ceux-ci. Mais ce n'est pas absolument nécessaire.

Notez (Figure 8) les réflecteurs que j'ai ajoutés 75 cm en-dessous de l'antenne pour atténuer le QSB des satellites passant haut dans le ciel.

Le boîtier fixé au mât que l'on peut voir sur la photo 8 contient un préampli à GaAsFET CF300 comme celui décrit par F6BQU dans Mégahertz il y a 4 ans et dont j'ai, avec l'aide de Pierre HB9IAM, mesuré le facteur

de bruit à 0,96 dB et le gain à 18 dB. Simple et pratique. C'est presque trop bon, parce qu'en VHF, la température de bruit du ciel est de quelques centaines de degrés Kelvin et on n'obtient d'amélioration du rapport signal-bruit qu'en utilisant un préampli jusqu'à environ 1,5 dB de facteur de bruit. Mais il ne sert en fait à rien de descendre au-dessous. Le diagramme de rayonnement de la Lindenblad d'origine ressemble à ce que l'on peut voir sur la figure 9. Il est omnidirectionnel. On voit aisément que l'horizon est privilégié aux dépens du zénith. Avec l'antenne Lindenblad sans réflecteurs en-dessous, lorsque le satellite se trouve au-dessus d'une certaine élévation, le QSB peut parfois devenir sévère. Dès que le satellite, continuant sa course, redescend dans le ciel, son signal réapparaît jusqu'à ce qu'il passe en-dessous de l'horizon.

Les quatre lignes ruban sont connectées en parallèle : les quatre conducteurs venant de la partie haute des quatre dipôles sont connectés ensemble à l'âme du câble coaxial. Ceux venant de la partie basse sont connectés à la tresse. En longueur, chaque ligne 300 ohms mesure une demi-onde électrique. Si l'on prend un coefficient de vélocité de 0,83 pour la ligne ruban, il faut pour 137 MHz, prévoir des lignes de 90 centimètres chacune. Pour le coaxial, en principe il faut du câble de 75 ohms (300 ohms divisés par 4), mais du coaxial 50 ohms va très bien aussi pour de la réception. L'antenne n'est pas bien compliquée à réaliser. J'ai utilisé du tube en PVC d'électricien pour les quatre bras et aussi pour renforcer les trombones. On peut utiliser n'importe quel matériau, pourvu qu'il soit isolant et suffisamment rigide.

ANTENNES



Figure 9 : Diagramme de rayonnement de l'antenne Lindenblad.

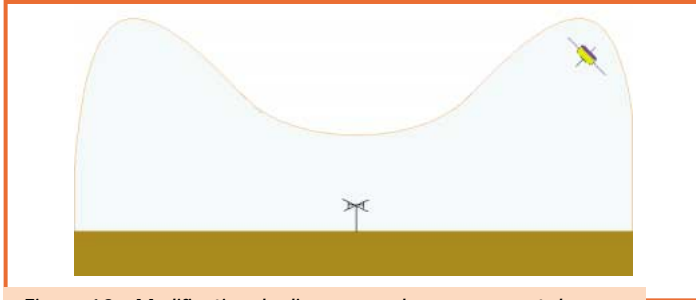


Figure 10 : Modification du diagramme de rayonnement de l'antenne Lindenblad lorsqu'on lui ajoute des réflecteurs en-dessous.

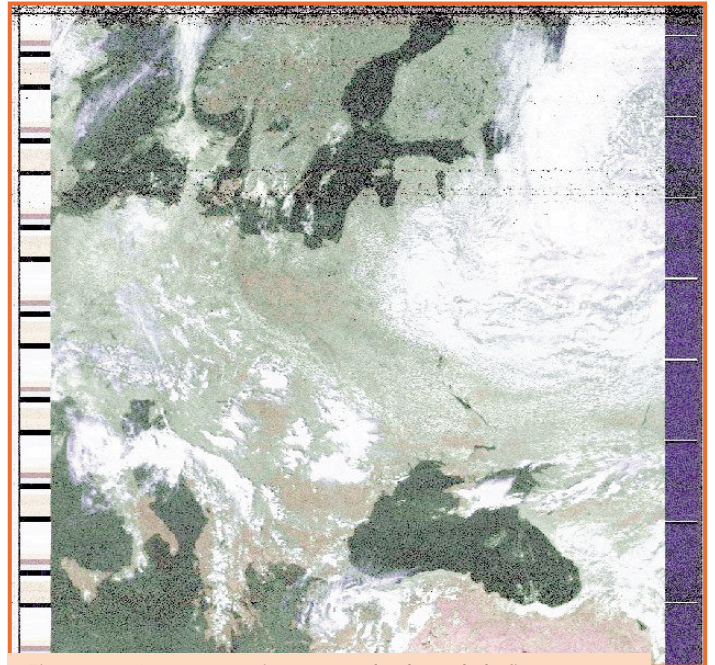


Figure 11 : La même région que sur la photo de la figure 1. Cette image a été captée avec une antenne Lindenblad munie de réflecteurs (figure 8).

Une chose qui m'a causé des problèmes est qu'au début, j'avais monté l'antenne Lindenblad environ un mètre au-dessus de ma Yagi 9 éléments. Et chaque fois que je recevais un satellite, le signal disparaissait complètement, pendant environ une seconde lorsque le satellite se trouvait au-dessus du sud de la Grande-Bretagne. Avant et après, le signal passait très bien.

J'ai fini par me rendre compte que cela n'arrivait que lorsque la Yagi était pointée plein nord, justement vers la Grande-Bretagne. Apparemment, le signal arrivait à la Lindenblad par deux voies : en direct et par réflexion sur la Yagi.

Lorsque les deux signaux se retrouvaient en opposition de phase, ce qui arrivait pour une certaine élévation du satellite, qui correspondait par hasard à l'ins-

tant auquel le satellite se trouvait au-dessus de l'Angleterre, j'avais un coup de QSB. En laissant la Yagi parquée vers l'est ou l'ouest, le problème disparaissait. Mais par rapport à la Lindenblad montée seule sur le mât, j'avais noté une atténuation du QSB pour les satellites hauts dans le ciel. J'ai voulu voir si c'était la Yagi qui, agissant comme un plan réflecteur au-dessus de l'antenne améliorerait le diagramme de rayonnement vers le haut et en effet, en disposant deux dipôles croisés un peu plus longs qu'une demi-onde, en-dessous de la Lindenblad, les choses s'améliorèrent (Figure 10) : Il y a moins de QSB pour les passages des satellites proches de la verticale. Empiriquement, j'ai trouvé que l'espacement optimal du réflecteur sous l'antenne était de 75 cm.

Avec cette modif, on arrive à obtenir des images sans QSB, comme par exemple celle de la figure 11, qui est à comparer avec celle de la figure 1. Dans la réalisation de l'antenne Lindenblad, j'ai essayé d'éviter autant que possible toute partie

métallique, de peur qu'elle n'introduise des creux dans le diagramme de rayonnement. Mais vous n'êtes pas obligés de faire de même. Il y a de la place pour l'expérimentation.

Angel VILASECA, HB9SLV

LE LIVRE INCONTOURNABLE SUR LES ANTENNES!

LES ANTENNES
Théorie et pratique
André DUCROS F5AD

250 F + port : 35 F

Ref.: EA21

De l'antenne filaire simple aux aériens à grand gain, du dipôle à la parabole, de la HF aux SHF, l'auteur propose de multiples solutions.

Véritable bible sur les antennes d'émission-réception, cet ouvrage est tout autant destiné aux techniciens qu'aux amateurs.

SRC pub 02 99 42 52 73 01/99

GES

GES PYRÉNÉES
5, place Ph. Olombel
81200 MAZAMET

Tél. 05 63 61 31 41
Fax 05 63 98 51 48

Maurice, F5LCO
Florence (réseaux privés)



Recevez nos
**MEILLEURS VŒUX
POUR 1999**

e.mail : gespy@ges.fr - internet : http://www.ges.fr

VOTRE MAGASIN GES EN MIDI-PYRÉNÉES

GES PYRÉNÉES

TOUS LES AVANTAGES, TOUTES LES PROMOS DU RÉSEAU GES

N'ATTENDEZ PAS ... CONSULTEZ-NOUS !

... VENEZ VOIR LES MATÉRIELS, SUR PLACE, DANS NOTRE MAGASIN

... NOUS EXPÉDIONS CHAQUE JOUR EN FRANCE ET À L'ÉTRANGER.

VOUS RECHERCHEZ UNE OCCASION? ... PENSEZ À NOUS CONSULTER !

REPRISE POSSIBLE POUR ACHAT DE MATÉRIEL

(Nous vous conseillons de toujours téléphoner avant de venir.)

SRC pub 02 99 42 52 73 01/99

Réalisation d'un commutateur d'antennes réception



P

ratiquant depuis de nombreuses années l'écoute des ondes courtes, ondes moyennes, ondes

longues, j'ai été amené à réaliser de nombreuses antennes de réception de type : long fil, symétrique, actives ou cadres.

La commutation de ces différentes antennes en fonction des bandes écoutées s'avérant fastidieuse au fil du temps (nombreuses connexions et déconnexions au niveau de la prise antenne du récepteur) j'ai décidé de réaliser un commutateur d'antennes de réception et non d'un coupleur d'antennes dont le rôle est totalement différent.

Caractéristiques de ce commutateur

- Possibilité de commuter 5 antennes de différents types.
- Atténuateur de 0 à 24 dB incorporé.
- Alimentation des antennes actives incorporée.
- Antenne cadre de type ferrite incorporée.

Analyse du schéma (Figure 1)

Sur la partie gauche du schéma, on trouve les différentes entrées antennes partant de haut en bas :

- L'entrée antenne active de type DRESSLER ARA 30 raccordée sur une prise S0239 (ant1).

- L'entrée antenne active « fabrication maison » (antenne décrite dans une revue ELEKTOR de 1982) raccordée sur une prise BNC femelle (ant2).

- L'entrée antenne symétrique raccordée sur 2 prises bananes (ant3) le passage symétrique 300 ohms en asymétrique 50 ohms étant effectué par un balun réalisé sur un tore miniature de type 4C6 violet (L5).

- L'entrée antenne long fil sur fiche banane femelle (ant4).
- L'entrée antenne cadre pour l'écoute des fréquences basses (ant5).

Le choix d'antenne est effectué au moyen d'un commutateur rotatif 1 circuit 5 positions repéré cx1. Ce commutateur est relié à un deuxième commutateur repéré cx2 de type 2 circuits 6 positions qui permet d'insérer éventuellement des cellules d'affaiblissement de 6 à 24 dB :

- Position 1 : pas d'affaiblissement.
- Position 2 : - 6 dB.
- Position 3 : - 12 dB.
- Position 4 : - 18 dB.
- Position 5 : - 24 dB.
- Position 6 : pas d'affaiblissement.

La sortie de ce commutateur aboutit directement sur un câble coaxial 50 ohms équipé d'une prise PL259 qui sera raccordée à l'entrée 50 ohms du récepteur et également sur une prise BNC femelle située en face avant du boîtier permettant de raccorder un autre type de récepteur.

L'alimentation des 2 antennes actives est réalisée par un circuit classique et régulée par un circuit de type 7815 fournissant une

tension de 15 volts régulée.

Réalisation

Le montage a été réalisé dans un coffret de récupération de dimensions : profondeur 16,5 cm, largeur 15 cm, hauteur 6,5 cm.

Il n'a pas été réalisé de circuit imprimé, des morceaux d'épouxy cuivré simple face collés sur le fond du châssis servant de points de connexions aux différents composants.

La face arrière supporte les différents connecteurs d'antennes (S0239, BNC, fiches bananes,...).

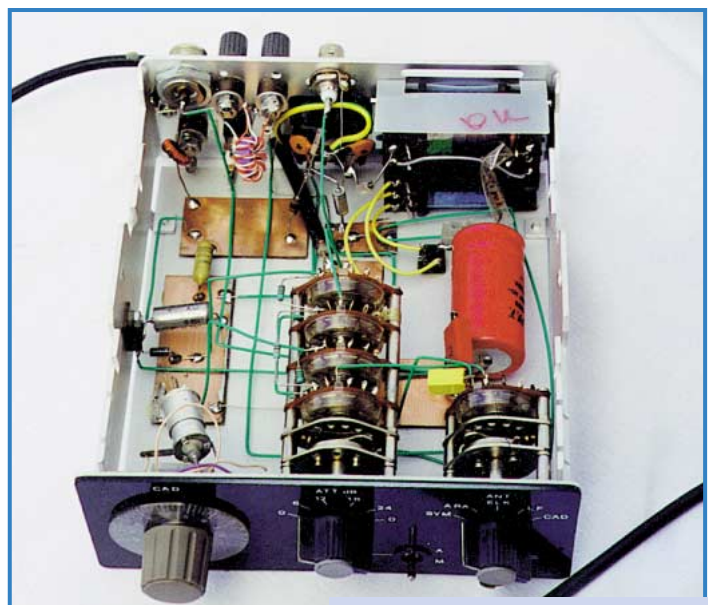
Sur la face avant, on trouve les 2 commutateurs (choix d'antenne et atténuateur) la commande du

condensateur variable d'accord du cadre, un interrupteur marche/arrêt, une LED de signalisation de mise sous tension et une sortie complémentaire vers le récepteur de type BNC.

Conclusion

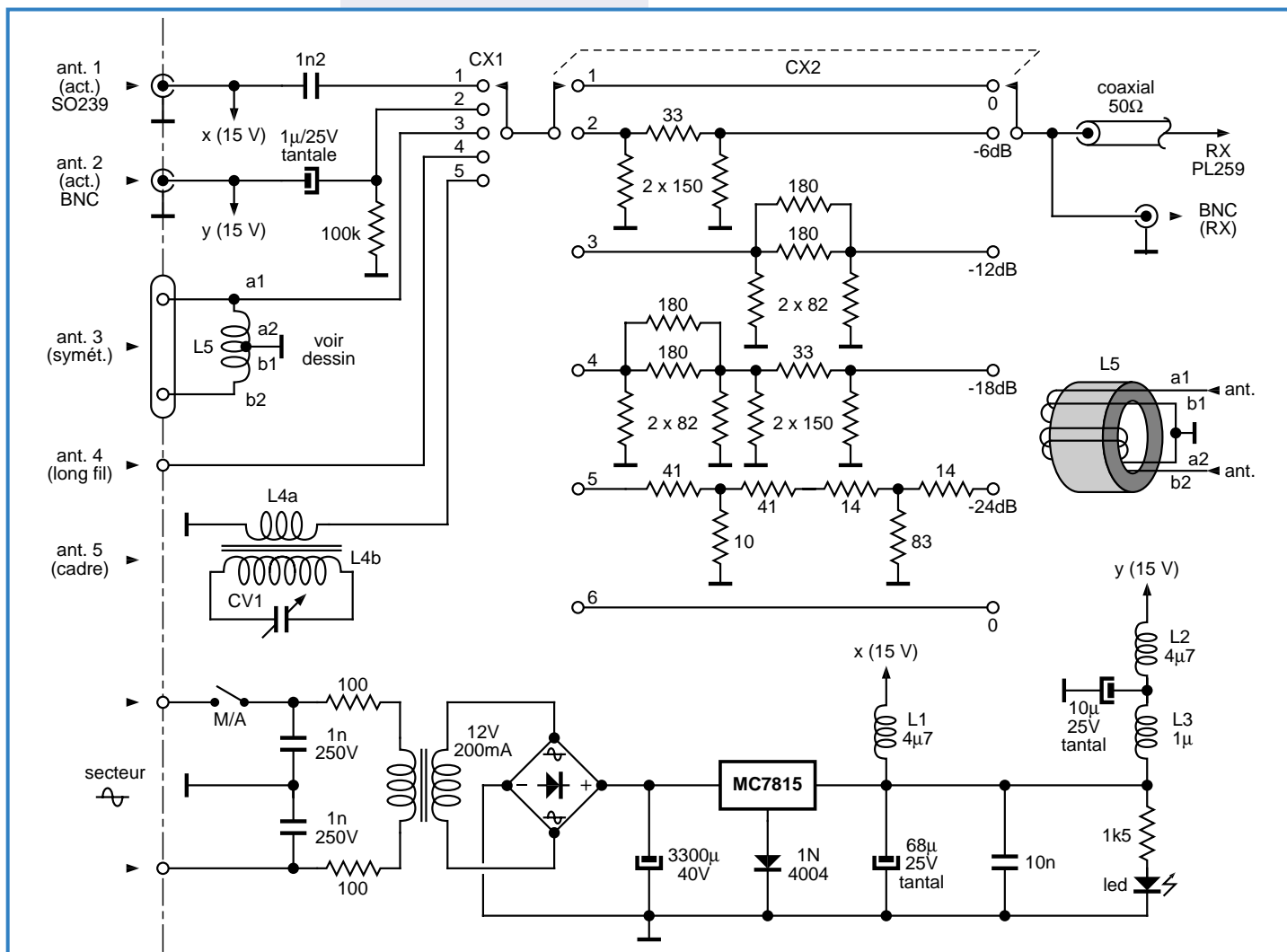
Ce matériel a été conçu en fonction de mes équipements et besoins, il est adaptable à toute autre configuration (nombre et types d'antennes à commuter...) en fonction des spécificités de chacun.

Jean-Serge BERNAULT



Commutateur en cours de réalisation.

RÉALISATION MATÉRIEL



Nomenclature

Résistances 0,25 W	
Nb	Valeur
2	33 ohms
4	150 ohms
4	180 ohms
4	82 ohms
2	41 ohms
2	14 ohms
1	10 ohms
1	83 ohms
2	100 ohms
1	100 kohms
1	1,5 kohms

Condensateurs	
Nb	Valeur
1	1,2 nF
2	1 nF
1	10 nF
1	1 µF/25V/tantale
1	3300 µF/40V
1	68 µF/25V/tantale
1	10 µF/25V/tantale

Selfs tores	
Nb	Type
1	4,7 mh surmoulée (L2)
1	1 mh surmoulée (L3)
1	tore 4c6 miniature violet (L5)
1	tore T37-6 amidon (L1)
1	bâtonnet ferrite L = 9 cm. Diam. = 1 cm (L4)

Divers	
Nb	Type
1	commutateur 1 circuit 5 positions
1	commutateur 2 circuits 6 positions
1	prise S0239
2	prises BNC socle femelle
3	fiches bananes
1	prise PL259
1	transformateur 220V/12V 200 mA
1	diode 1N4004
1	régulateur MC 7815CT
1	pont redresseur 50V/1A
1	LED
1	interrupteur M/A
1	condensateur variable 490 pF

Réalisation des selfs

Self	Valeur	Réalisation
L1	4,7 µh	40 spires de fil émaillé diam. 0,3 sur tore Amidon T 37-6 jaune
L2	4,7 mh	self miniature surmoulée
L3	1 mh	self miniature surmoulée
L4b		190 spires de fil émaillé diam. 0,3 réparties sur l'ensemble du bâtonnet
L4a		15 spires même fil par dessus L4b au centre du bâtonnet
L5		15 spires de fil diam. 0,3 sous gaine plastique 2 fils en main

PRactical ANTENNA HANDBOOK
de Joseph J. CARR

Réf.: EU83 + port : 35F

360F
Utilisez le bon de commande MEGHERTZ

SRC pub 02 99 42 52 73 01/99

Câble coaxial

Questions de longueurs...

L

es antennes, leur fonctionnement, leur réalisation, leur mesure, leur utilisation restent le sujet favori des radioamateurs. En cette époque de surconsommation de produits finis, il est réconfortant de constater que l'antenne est un des rares éléments que l'OM s'efforce de maîtriser.

Souhaitons, dans l'intérêt de la spécificité du radioamateurisme, que cela continue encore longtemps.

L'essentiel des connaissances nécessaires et utiles pour des applications typiquement radioamateurs est disponible dans les nombreux ouvrages et articles réalisés au cours de ces cinquante dernières années par des auteurs dont le sérieux ne peut être mis en doute, pour autant qu'ils aient été compris.

Toutefois, l'écoute de certains QSO confirme l'intérêt de rappeler sans longue démonstration quelques principes établis dont la connaissance ne pourra qu'être profitable aux nouveaux radioamateurs non spécialistes mais néanmoins curieux.

Le radioamateurisme, après la CB, est devenu un "marché". Essayons de conserver un minimum de jugement critique face aux informations de plus en plus abondantes qui se propagent de plus en plus vite mais qui sont souvent de moins en moins vérifiées.

Les rumeurs sur les câbles coaxiaux font partie de ces nombreux mythes sur les antennes qui renaissent régulièrement de leurs cendres...

Les informations fournies ci-dessous sous forme de questions-réponses sont condensées et se réfèrent à quelques notions déjà développées dans les articles publiés précédemment par l'auteur. Le lecteur intéressé pourra consulter utilement les articles ou ouvrages cités en annexe dans la bibliographie.

1. Qu'est-ce qu'une ligne de transmission ?

C'est le lien qui réunit l'émetteur à l'antenne, celle-ci étant de préférence située dans un endroit dégagé de tout obstacle. On lui demande essentiellement de transporter de la puissance HF avec un minimum de pertes et sans rayonner. Il faut correctement dissocier l'antenne rayonnante de son moyen d'alimentation. Beaucoup d'amateurs font l'erreur de confondre la ligne de transmission avec l'antenne.

2. Quelle est la meilleure ligne de transmission ?

C'est celle qui convient le mieux à l'installation envisagée et aux possibilités offertes. La ligne bifilaire isolée par air ("échelle à grenouilles") est celle qui procure le moins de pertes. De ce fait, elle permet d'obtenir une meilleure transmission d'énergie dans le cas de systèmes particulièrement désadaptés avec présence d'un fort ROS, comme par exemple les antennes multibandes de type dipôle non résonnant (Lévy, G5RV, center-fed ou autre désignation du même principe). La ligne coaxiale est la plus pratique, mais elle présente quelques inconvénients (pertes, comportement en présence de ROS). Insistons sur le fait que n'importe quel type de ligne de transmission peut être utilisé avec n'importe quelle antenne si les mesures nécessaires pour aboutir à un couplage des deux sont prises. La ligne peut être adaptée ou désadaptée. Ce dernier cas n'est absolument pas un problème si les éléments concernés (émetteur, ligne et antenne) peuvent supporter les modifications de tensions et d'intensités qui en résultent.

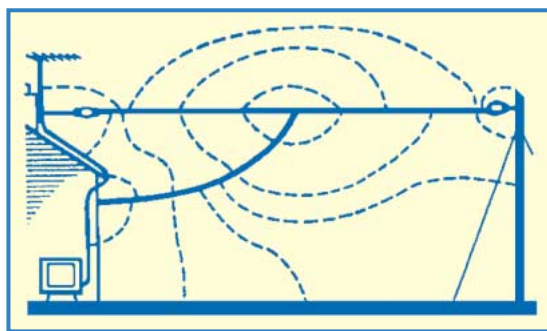
3. Qu'est-ce qu'un câble coaxial ?

C'est une ligne de transmission composée de deux conducteurs concen-

triques isolés l'un de l'autre, l'âme et la tresse. Le champ électromagnétique produit par le courant qui circule dans l'âme centrale est compensé en chaque endroit par le champ égal et opposé produit par le courant qui circule en sens opposé sur la surface intérieure de la tresse. A cause de "l'effet de peau", tendance des courants HF à circuler sur la surface d'un conducteur d'autant plus facilement que la fréquence est élevée, ce courant ne pénètre pas suffisamment loin dans la tresse pour apparaître sur la surface externe, celle-ci se comportant alors comme un blindage externe.

4. Pourquoi un câble coaxial rayonne-t-il parfois ?

Normalement cela ne devrait pas se produire. Si le câble coaxial rayonne, c'est qu'il se comporte comme une antenne, c'est-à-dire comme un fil conducteur parcouru par un courant. Ce courant, généralement appelé "courant de gaine", résulte principalement d'un défaut de symétrie dans l'installation. Le câble coaxial est soumis au rayonnement de l'antenne de manière non équilibrée et un courant électrique circule sur la partie externe de la tresse. La situation est alors équivalente à celle d'un câble coaxial le long duquel serait disposé à l'extérieur un "troisième fil d'antenne". Celui-ci est totalement indépendant du fonctionnement normal de la ligne de transmission, quel que soit le type de celle-ci, qu'elle soit adaptée ou non et qu'elle soit le siège d'ondes stationnaires de forte amplitude ou non.

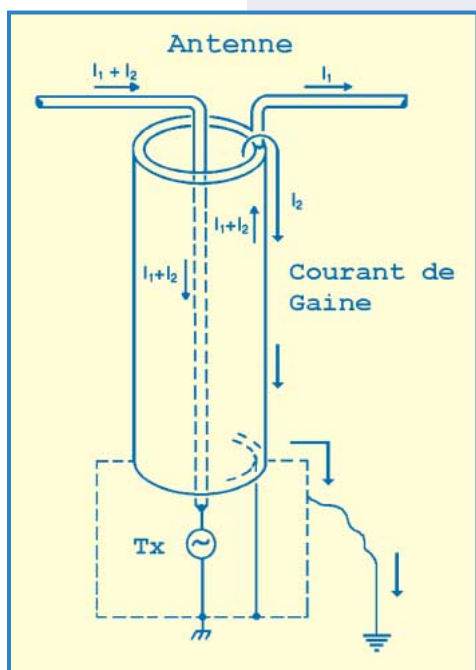


5. Quelles sont les conséquences de la présence d'un courant de gaine sur un câble coaxial ?

- Il peut permettre la réalisation de QSO dans des directions imprévues.
- Il détériore le lobe de rayonnement de l'antenne en ajoutant un élément à celle-ci.
- Il fausse toute mesure de ROS résultant de l'antenne principale.
- Il va à l'encontre de l'éloignement de l'antenne des appareils susceptibles d'être perturbés ou générateurs de perturbations (Ce sont quelquefois les mêmes...).
- Il laisse supposer la possibilité de réception de signaux par "l'antenne" constituée par le câble coaxial et dont une bonne partie sont indésirables (bruit et parasites locaux).

6. Le courant de gaine crée-t-il du TVI, BCI, et autres perturbations ?

Pas plus qu'une antenne filaire qui remplacerait le câble coaxial et serait parcouru par un courant identique. Le seul risque est lié au rayonnement de HF à proximité des appareils en question. Si le champ radioélectrique ainsi créé reste faible et... si les appareils sont récents et conformes aux normes actuelles, la probabilité de perturbations reste

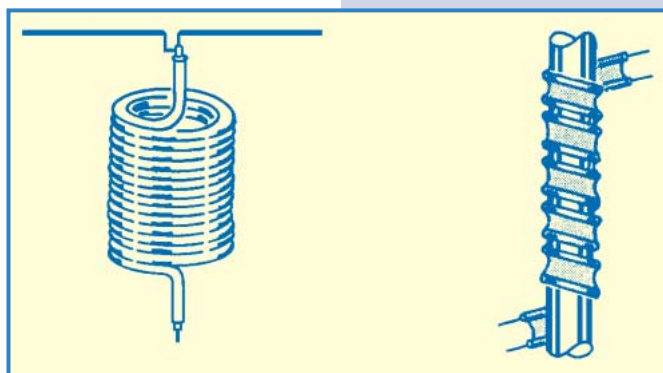


faible. Toutefois, la cohabitation avec divers câbles dans des gaines techniques, ou le passage à proximité de préamplificateurs TV/FM large bande en boîtier plastique peut être source de problèmes.

7. Comment s'opposer au courant de gaine ?

On peut le diminuer fortement, dans le cas d'antennes symétriques alimentées en leur centre et disposées en espace relativement libre sans influence notable de masses avoisinantes ou d'un sol irrégulier, si le câble coaxial s'éloigne perpendiculairement à l'antenne sur une distance d'au moins $1/2 \lambda$. Plus généralement, la méthode consiste à éviter de soumettre la ligne de transmission au champ de l'antenne en la disposant dans les creux du lobe de rayonnement.

On peut s'efforcer d'éviter que le circuit constitué par le "troisième fil" et les divers fils de connexion à la terre ou au secteur ne soit résonnant à la fréquence de travail, ce qui peut être assez difficile dans le cas d'une antenne multibandes. La méthode la plus pratique pour "désaccorder" une ligne consiste à "choquer" celle-ci (effet produit par une self de choc) pour s'opposer au passage du courant indésirable. Les solutions les plus répandues pour obtenir un fonctionnement relativement large bande en HF sont l'enroulement sur quelques spires du câble coaxial au niveau de sa jonction avec l'antenne (peu efficace en dessous de 14 MHz) et l'empilage sur le câble coaxial, au point d'alimentation de l'antenne, de tores à haute perméabilité (balun en courant de Walter MAXWELL, W2DU).



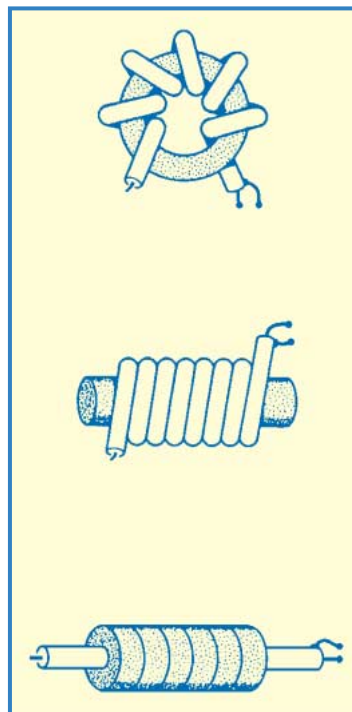
8. Qu'est-ce qu'un balun fonctionnant en tension ?

C'est le classique balun utilisé pour alimenter les dipôles. Si les deux moitiés de l'antenne sont parfaitement égales et équilibrées par rapport au sol, les courants circulant dans le balun sont égaux et de sens opposés et aucun courant de gaine n'apparaît sur le coaxial. Dans ces conditions, le balun en tension (de bonne qualité...) permet d'obtenir le même résul-

tat qu'un balun fonctionnant en courant. Mais il est difficile de réaliser une installation parfaitement symétrique ainsi qu'un balun en tension large bande performant, surtout sur les bandes basses HF.

9. Doit-on utiliser un balun de rapport 1/1 ou de rapport 1/4 ?

Cette désignation est souvent source de confusion. Le balun n'a pas la fonction première d'être un adaptateur d'impédances. Il est utilisé pour effectuer une conversion symétrique / asymétrique correcte en équilibrant les tensions et ceci peut éventuellement entraîner une transformation des impédances selon le principe retenu. La plupart des antennes résonnantes et à alimentation symétrique présentent une impédance basse, ne dépassant généralement pas $300 \pm j0 \Omega$, et certaines sont voisines de $50 / 75 \Omega$. Les baluns en question conviennent parfaitement pour cet usage. Mais il s'agit bien d'alimenter des antennes résonnantes, c'est-à-dire qui ne possèdent pas de réactif dans l'impédance présente à leur point d'alimentation. Un balun classique basse impédance, fonctionnant en tension, ne doit normalement pas être utilisé pour transformer une impédance de valeur inconnue (très basse ou très élevée) et qui contient presque certainement un terme réactif non négligeable. Cette mauvaise utilisation, pourtant très répandue, est source de problèmes souvent insoupçonnés (pertes excessives, saturation des ferrites et émission de produits indésirables). Notons aussi que le rapport de transformation du balun en tension est rarement constant sur une large plage de fréquences.



10. Pourquoi trouve-t-on parfois des consignes de longueurs de câble à respecter ?

Par le passé, certains radioamateurs conseillaient d'éviter d'utiliser une longueur de coaxial multiple de $1/2 \lambda$ mais au contraire de se rapprocher d'un multiple impair de $1/4 \lambda$ afin de faire "fonctionner correctement" l'antenne. C'était éventuellement méconnaître une partie du fonctionnement des lignes de transmission et des antennes, ou tout du moins le décrire de manière inadéquate, avec le risque que l'information soit mal réutilisée. Une ligne de transmission ne fait pas "fonctionner" une antenne. Cette dernière a des caractéristiques propres indépendantes de la ligne qui l'alimente, même imparfaitement. Deux explications peuvent motiver cette recommandation.

La première laisse supposer que l'impédance présente au point d'alimentation de l'antenne n'est pas égale à $50 \pm j0 \Omega$ et dans ce cas le câble coaxial 50Ω est désadapté avec présence de ROS. Une intervention sur la longueur de la ligne peut entraîner une variation (souhaitée dans le sens de la diminution...) du ROS mesuré. Malheureusement, il s'agit du

ROS mesuré et non du ROS réel, à cause des faiblesses du TOS-mètre (directivité).

La deuxième résulte d'une volonté légitime de "désaccorder" la ligne à titre préventif pour éviter l'apparition d'un courant de gaine en présentant à celui-ci une haute impédance obtenue par des longueurs multiples impaires de $1/4 \lambda$. C'est malheureusement sans compter avec les modifications de résonances induites par des éléments extérieurs et des chemins insoupçonnés vers la terre (châssis de l'émetteur, câbles d'alimentation, connexions diverses,...) et cela n'est pratiquement applicable qu'à des antennes monobandes.

Remarquons aussi qu'une erreur est courante chez les adeptes de "longueurs spécifiques" : celle de tenir compte du coefficient de vitesse du câble coaxial dans le calcul de la longueur à utiliser. En effet, il s'agit de "désaccorder" la ligne en tant qu'antenne et ce rôle est joué par l'extérieur de la tresse, c'est-à-dire par ce "troisième fil" indépendant de la ligne de transmission réelle. Le seul coefficient de vitesse à éventuellement prendre en compte est celui d'un fil unique isolé (environ 0,95) mais sûrement pas le classique 0,66 des câbles coaxiaux.

11. Quelle est la bonne longueur de câble coaxial à utiliser ?

C'est celle qui correspond à la plus petite distance possible pour aller correctement de l'émetteur à l'antenne ! Cela permet de réduire d'autant l'atténuation apportée par la ligne. Il n'y a aucun avantage à utiliser une longueur de câble plus importante que celle qui est physiquement nécessaire pour réaliser une installation correcte. Ceci dans le cas d'une ligne adaptée ou presque. Par contre, dans le cas d'une ligne désadaptée - ce qui est normalement réservé aux lignes ouvertes à très faibles pertes plutôt qu'aux câbles coaxiaux - agir sur la longueur de la ligne permet de modifier l'impédance présente à l'extrémité non chargée de celle-ci et de pallier les déficiences d'un système d'accord en fournissant à celui-ci une impédance qu'il est capable de traiter. La variation de longueur n'a pas à dépasser une longueur électrique de $1/4 \lambda$ (longueur tenant compte cette fois du coefficient de vitesse). Le pire consiste à rechercher une amélioration du ROS en augmentant la longueur du câble coaxial. Pour les adeptes de cette méthode, il existe une solution moins encombrante qui consiste à remplacer la longueur excédentaire par un atténuateur de puissance d'au moins 10 dB (le plus est le mieux). Le ROS mesuré à la sortie de l'émetteur baissera, ce dernier sera satisfait (le "ros-phobe" aussi...) et délivrera sa puissance maximum. Le peu de HF parvenant à l'antenne permettra sûrement de faire quelques liaisons... en QRP. Certaines antennes multibandes "à faible TOS garanti" fonctionnent selon ce principe !

12. Pourquoi fait-on varier le ROS en modifiant la longueur du coaxial ?

C'est une croyance répandue, mais en partie fautive. Dans une installation correcte, la ligne ne rayonne pas. Seule une légère diminution du ROS - mesuré avec un TOS-mètre de très bonne qualité - se produit lorsque l'on s'éloigne de la charge pour se rapprocher de l'émetteur et elle résulte simplement de l'atténuation apportée par la ligne.

Par contre, si le câble coaxial est le siège de courant de gaine, "l'antenne filaire supplémentaire" ainsi créée, connectée entre le point d'alimentation de l'antenne principale et la masse (par l'émetteur), intervient dans l'impédance présente au point d'alimentation. Toute modification de la longueur du câble coaxial modifie la valeur de l'impédance de la charge connectée à la ligne et entraîne une variation du ROS.

La mesure du ROS dans une ligne et l'interprétation des résultats obtenus nécessitent un certain nombre de précautions et de la prudence. Beaucoup d'erreurs et de courbes fantaisistes résultent de la confusion effectuée entre la valeur de ROS indiquée par un TOS-mètre et la valeur réelle dans la ligne sous certaines conditions. Attribuer ces valeurs au comportement de l'antenne sans discernement ne peut que déboucher sur des conclusions erronées.

13. Conclusion ?

Une bonne antenne de radioamateur se juge par la facilité avec laquelle les liaisons s'enchaînent, en utilisant une puissance raisonnable. Un bon système d'antenne se réalise en faisant la chasse aux pertes (bis...).

Un bon câble coaxial est un câble si cher qu'il est sans aucun doute à faibles pertes et que son utilisation est soumise à des restrictions draconniennes !

Francis FERON, F6AWN
c/o "Cercle Samuel Morse"
BP 20
F-14480 CREULLY
e-mail : samuel.morse@mail.cpod.fr

Bibliographie

Livres :

- The ARRL Antenna Book, 16th ed.
- HF Antennas for all locations, 2ed., Les Moxon, G6XN, RSGB

Articles :

- "Some Aspects of the Balun Problem", Walter Maxwell, W2DU/W8KHK, QST, Mars 1983
- "Another Look at Reflections", Walter Maxwell, W2DU/W8KHK, QST, Avril 1973 et suite
- "De l'émetteur à l'antenne ...", Maurice Limes, F6ELM, Radio-REF, Janvier 1984
- "Balanced to Unbalanced Transformers", Ian White, G3SEK, Radio Communication, Décembre 1989
- "Réfléchissons ... plusieurs fois !", Francis FERON, F6AWN, Mégahertz Magazine, Octobre 1998
- "Le TOS-mètre, Précisions et Imprécisions", Francis FERON, F6AWN, Mégahertz Magazine, Novembre 1998
- "Le TOS-mètre, Comment le Tester", Francis FERON, F6AWN, Mégahertz Magazine, Décembre 1998

VOYAGEZ AU-DESSUS DE NOTRE PLANÈTE !

CD-ROM PHOTOSPACE



Plus de 300 images satellite, révélées pour la première fois sous leurs vraies couleurs naturelles

ZOOMS GÉOGRAPHIQUES

50 X 70 cm

DESIGNATION	RÉF*	NI
MASSIF ALPIN	MAL	NIVERNAIS/BOURGES
OUEST DE LA FRANCE	OF	TULLE/BRIVE/LIMOGES
LONDRES	MA	ANNECY/MONT BLANC
LE HAVRE (60 X 75 cm)	LH	BRESSE/MACONNAIS
BAIE DE SEINE	BN	GRENOBLE/CHAMBERY
COTENTIN	CT	JURA/GENÈVE
BAIE DU MONT ST MICHEL	MM	LYON/ST ETIENNE
GRANT ROSE/GOLEO	GG	LYON RHONE ET SAONE
FINISTÈRE NORD	FN	CORBIÈRE MONT. NOIR
FINISTÈRE SUD	FS	MONTP./NIMES/BEZIERS
QUIBERON/MORBIHAN	QG	NICE/ALPES MARITIMES
LA BAULE/ILE D'YEU	LB	NIMES/ALES/LOZERE
ILES DE RE/D'OLERON	IR	PYRÉNÉES ORIENTALES
BORDEAUX/GIRONDE	BG	RODEZ/MILLAU
LES LANDES/ARCACHON	LD	BOCAGE NORMAND/VIRE
PAYS BASCOLE	PB	BOCAGE VENDEEN
AIX/MARSEILLE	AM	DU MANS À LAVAL
TOULON ET SA RÉGION	TR	ST BRIEUC/VANNES
MULHOUSE/BAL D'ALSACE	MB	ANGERS/LOIRE EN ANJOU
STRASBOURG/BAL RHIN	ST	BASSIN DE RENNES/
BOURBONNAIS	BB	BAIE DU MONT ST MICHEL
MASSIF CENTRAL (68 X 92 cm)	MC	
CLERMONT-FD/SANCY	CF	
CANTAL MARGERIDE	CG	
GUERRET / BERRY	GU	

LES POSTERS...



FRANCE
70 X 85 cm

Réf: PO-F

RÉGIONS ET DÉPARTEMENTS

DESIGNATION	RÉF*	LANGUEDOC-ROUS.	LR
ALSACE	AL	MIDI-PYRÉNÉES	MP
AQUITAINE	AQ	NORD-PAS DE CALAIS	NP
AUVERGNE	AU	PACA	PA
BASSE NORMANDIE	BN	POITOU-CHARENTES	PC
BRETAGNE	BR	PICARDIE	PI
CHAMPAGNE-ARD.	CA	PAYS DE LOIRE (60X68 cm)	PL
CENTRE	CE	RHÔNE-ALPES (60X65 cm)	RA
CORSE	CO	AISNE	02
FRANCHE COMTE	FC	ARDENNES	08
HAUTE NORMANDIE	HN	MARNE	51
ILE-DE-FRANCE	IF	BAS-RHIN	67
LIMOUSIN	LI	HAUT-RHIN	68
LORRAINE	LO		

129F
+ PORT 39F

60 X 80 cm
sauf mention particulière
* merci d'indiquer la mention PO avant la référence de votre poster.

Utiliser le bon de commande MEGAHERTZ

Questions pratiques sur les antennes

(1ère partie)



ises à part quelques définitions, dans cette partie, seuls les éléments théoriques, absolument indispensables, seront évoqués au niveau le plus simple possible avec, si nécessaire, l'aide de tableaux.

Pour satisfaire néanmoins les lecteurs avertis des problèmes sur les antennes, un court rappel mathématique terminera l'article. Sa connaissance n'est pas indispensable.

A quoi sert une antenne ?

En émission, elle convertit le courant haute fréquence, généré par l'émetteur, en ondes électromagnétiques.

En réception, elle transforme les ondes électromagnétiques en courant haute fréquence, qui sera traité par la partie récepteur du TRX.

Cette dernière fonction est la plus importante dans une station. S'il est facile d'augmenter l'efficacité en émission, par l'insertion, entre le TX et l'antenne, d'un amplificateur, un préamplificateur d'antenne ne peut remplir la même démarche, car il amplifie dans un même rapport le signal et le bruit, si bien que le rapport : (Signal / Signal + Bruit) demeure le même.

La réduction du niveau du Bruit par rapport à celui du Signal exige l'exis-

L'objet de cet article est la connaissance pratique des antennes utilisées par les radioamateurs, particulièrement sur les ondes décamétriques, ondes affectées par la présence de la terre et celle des hommes.

tence, dans les étages du récepteur, d'un accroissement de leur sélectivité, de leur surtension, que l'antenne ne peut apporter que bien timidement, car ce n'est pas exactement son rôle !

Qu'appelle-t-on "antenne Doublet" ?

Très répandue dans le domaine de l'émission amateur, le DOUBLET est formé d'un conducteur filiforme, partagé en son milieu, pour en permettre l'alimentation (figure 1).

- Désignations conventionnelles :
- sa longueur totale = l
 - le diamètre de son conducteur = d

l ne doit pas être négligeable devant λ , la longueur d'onde de travail.

Bien que les deux extrémités de ses deux moitiés fassent penser à un circuit électrique ouvert, on peut constater qu'un courant HF (Haute Fréquence) parcourt le DOUBLET et que, par conséquent, il génère des ondes électromagnétiques.

En langage radioamateur, il "pompe" !

Comment circule le courant HF, dans un Doublet, de longueur totale inférieure à λ ?

La figure 2 montre, pendant chacune des alternances du courant

Fig. 1 : Configuration d'un Doublet.

Est-ce une antenne doublet ?

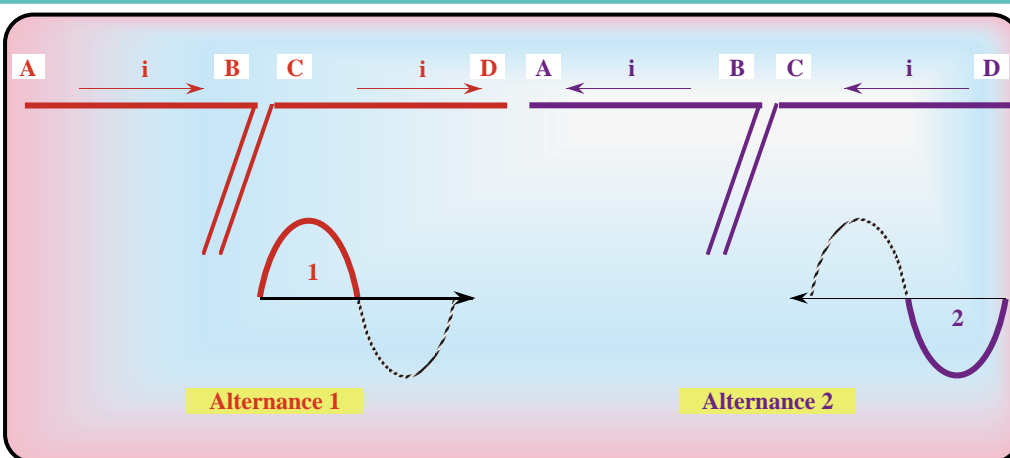
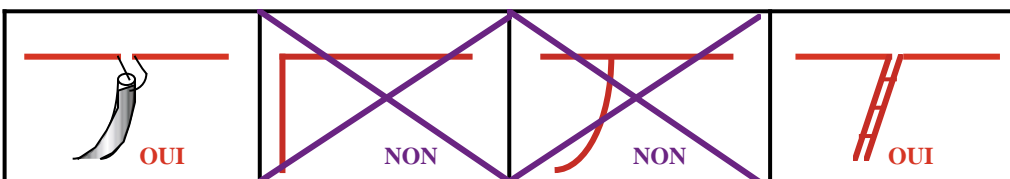


Fig. 2 : Sens du courant HF sur un Doublet, inférieur à λ .

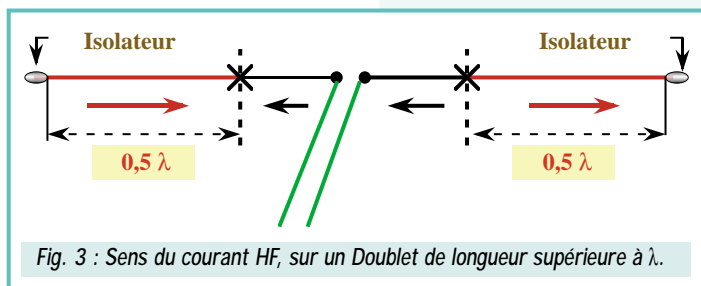


Fig. 3 : Sens du courant HF, sur un Doublet de longueur supérieure à λ .

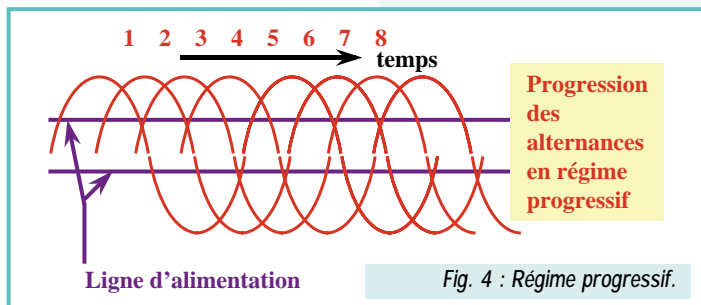


Fig. 4 : Régime progressif.

HF, le sens de l'intensité. Les alternances sont évidemment permutable, dans cette représentation.

Pendant l'alternance n° 1, le courant HF va de A vers B et de C vers D. Pendant l'alternance n° 2, il va de B vers A et de D vers C.

Et si sa longueur dépasse une λ ?

Pendant une même alternance, le courant s'inverse, après avoir parcouru une demi-longueur d'onde, à partir de l'isolateur terminal (figure 3)

Comment se localise le courant HF, sur l'antenne ?

a)- Sur la ligne d'alimentation

Le courant transporte régulièrement l'énergie, du TRX vers le brin rayonnant. Ce régime est appelé "progressif" (figure 4). La crête occupe successivement TOUTES les positions, entre 1; 2; 3 etc ...

COMPLÉMENTS MATHÉMATIQUES :

En un point du doublet, d'abscisse x , le courant $i(x)$ est :

$$i(x) = io \sin \frac{2\pi(L-x)}{\pi}$$

Le courant $i(o)$ désigne le courant au point d'alimentation.

L est la longueur du doublet

Un ventre est donc distant d'un nœud de $\lambda / 4$.

En "espace libre", c'est-à-dire à une hauteur où l'induction de son image dans le sol est négligeable, un doublet filiforme et de faible diamètre par rapport à λ , présente :

une résistance de 73,2 ohms & une réactance de 42,5 ohms inductifs

Cette impédance Z s'écrit :

$$Z = 73,2 + j42,5$$

En fonction de ϵ , la constante diélectrique de l'isolant d'un coaxial homogène (entièrement rempli par son isolant), on trouve le coefficient de vitesse k par :

$$k = \frac{1}{\sqrt{\epsilon}}$$

pour le polyéthylène, $\epsilon = 2,3$, d'où :

$$k = 1 / 1,517... = 0,659 \approx 0,66$$

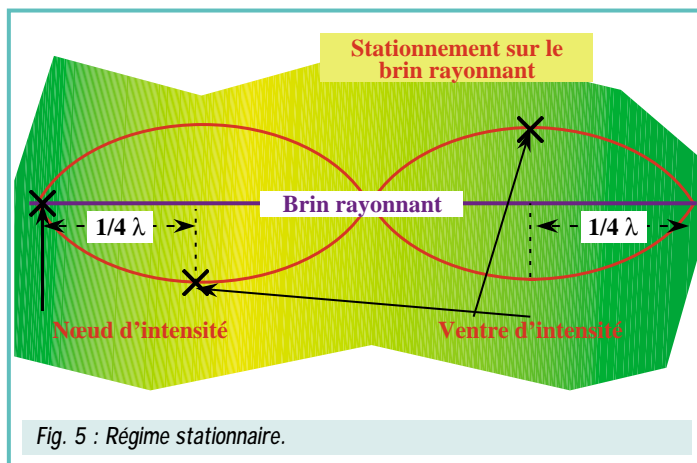


Fig. 5 : Régime stationnaire.

NOTA : Le terme habituellement employé "d'ondes progressives", pour le courant, peut causer une confusion avec celui "d'ondes électromagnétiques". Le mot "régime" supprime ce risque.

b)- Sur le brin rayonnant

Le courant "stationne", c'est-à-dire que, sur le fil, les minima d'intensité occupent une même place (nœuds d'intensité), tandis que les maxima d'intensité font de même (ventres d'intensité) (figure 5).

Entre un nœud et un ventre d'intensité, on mesure un quart de longueur d'onde.

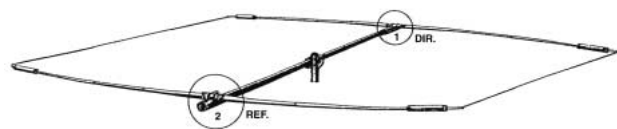
À suivre...

P. VILLEMAGNE, F9HJ

* Dessins de F9HJ

HF 2 éléments 10/15/20 mètres

2 850 FTTC
(franco de port)



Antenne F6GFL utilisant l'effet "couplage critique"

Type YAGI rotatif

Puissance admise :

2 kW PEP

Gain par rapport au

dipôle : 9 dB

Rapport latéral :

38 dB

Longueur du boom :

3,50 m

Longueur de l'élément

le plus long : 5,50 m

Tubes coniques de

32 mm au centre &

15 mm aux extrémités



Résistance au vent :

plus de 130 km/h

Poids environ 12 kg

Vis et écrous inox

Grâce à son angle

de tir très bas sur

l'horizon (15°),

cette antenne

est supérieure

en DX à une

3 éléments

(à hauteur

et puissance égales)

O - C - E

4, Rue Enclos Fermaud - 34 000 MONTPELLIER
Tél : 04 67 92 34 29 - F5UEO à votre service

SARCELLES

LE PRO A

CENTRE COMMERCIAL DE LA GARE RER - BP 35 - 95206 SA

PAIEMENT PAR CB - LIVRAISON EN 2

COMMENCEZ BIEN



PROFITEZ DE NOS PROMOS

LE IC-Q7E
ICOM



**SUPER
PROMO**

Bi-Bandes

LE TH-22
KENWOOD



**SUPER
PROMO**

VHF

LE TH-42
KENWOOD



**SUPER
PROMO**

UHF

LE TH-G71
KENWOOD



**SUPER
PROMO**

Bi-Bandes

LE TH-79
KENWOOD



**SUPER
PROMO**

Bi-Bandes

LE DJ-C5
ALINCO



**SUPER
PROMO**

Bi-Bandes

LE IC-W32E
ICOM



**SUPER
PROMO**

Bi-Bandes

LE IC-T2H
ICOM



**SUPER
PROMO**

VHF - 6 W

LE IC-T7E
ICOM



**SUPER
PROMO**

Bi-Bandes

LE IC-T8
ICOM



**SUPER
PROMO**

Tri-Bandes

LE IC-F4SR
ICOM



**SUPER
PROMO**

RPS

LE DJ-S41
ALINCO



**SUPER
PROMO**

LPD

LE DJ-190
ALINCO



**SUPER
PROMO**

VHF

LE DJ-191
ALINCO



**SUPER
PROMO**

VHF

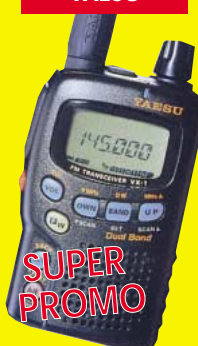
LE DJ-G5
ALINCO



**SUPER
PROMO**

Bi-Bandes

LE VX-1R
YAESU



**SUPER
PROMO**

Bi-Bandes

LE FT-50
YAESU



**SUPER
PROMO**

Bi-Bandes

LE FT-51R
YAESU



**SUPER
PROMO**

Bi-Bandes

DIFFUSION

A ROMEO

ARCELLES CEDEX - Tél. 01 39 93 68 39 - Fax 01 39 86 47 59

4 H - REVENDEURS NOUS CONSULTER

PROFITEZ DE NOS PROMOS

<p>LE TM-742E KENWOOD</p>  <p>SUPER PROMO</p> <p>Bi-Bandes</p>	<p>LE TM-241 KENWOOD</p>  <p>SUPER PROMO</p> <p>VHF</p>	<p>LE TM-G707 KENWOOD</p>  <p>SUPER PROMO</p> <p>Bi-Bandes</p>	<p>LE TM-455E KENWOOD</p>  <p>SUPER PROMO</p> <p>UHF Tous modes</p>	<p>LE TM-V7 KENWOOD</p>  <p>SUPER PROMO</p> <p>Bi-Bandes</p>	<p>LE TM-255 KENWOOD</p>  <p>SUPER PROMO</p> <p>VHF Tous modes</p>
<p>LE IC-2100H ICOM</p>  <p>SUPER PROMO</p> <p>VHF</p>	<p>LE IC-207 ICOM</p>  <p>SUPER PROMO</p> <p>Bi-Bandes</p>	<p>LE IC-2710 ICOM</p>  <p>SUPER PROMO</p> <p>Bi-Bandes</p>	<p>LE IC-2350 ICOM</p>  <p>SUPER PROMO</p> <p>Bi-Bandes</p>	<p>LE FT-3000 YAESU</p>  <p>SUPER PROMO</p> <p>VHF</p>	<p>LE FT-8100 YAESU</p>  <p>SUPER PROMO</p> <p>Bi-Bandes</p>

PROFITEZ DE NOS PROMOS

<p>LE TS-50S KENWOOD</p>  <p>SUPER PROMO</p> <p>HF</p>	<p>LE TS-570DG KENWOOD</p>  <p>SUPER PROMO</p> <p>HF</p>	<p>LE TS-870 KENWOOD</p>  <p>SUPER PROMO</p> <p>HF</p>	<p>LE TS-950SDX KENWOOD</p>  <p>SUPER PROMO</p> <p>HF</p>	<p>LE FT-100 YAESU</p>  <p>SUPER PROMO</p> <p>HF+6m VHF UHF</p>
<p>LE FT-920 YAESU</p>  <p>SUPER PROMO</p> <p>HF</p>	<p>LE FT-847 YAESU</p>  <p>SUPER PROMO</p> <p>HF+6m+2m+70cm</p>	<p>LE FT-1000MP YAESU</p>  <p>SUPER PROMO</p> <p>HF</p>	<p>LE IC-706MKII ICOM</p>  <p>SUPER PROMO</p> <p>HF+6m+2m</p>	<p>LE DX-70 ALINCO</p>  <p>SUPER PROMO</p> <p>HF+6m</p>
<p>LE IC-746 ICOM</p>  <p>SUPER PROMO</p> <p>HF+6m+2m</p>	<p>LE IC-756 ICOM</p>  <p>SUPER PROMO</p> <p>HF+6m</p>	<p>LE IC-775DSP ICOM</p>  <p>SUPER PROMO</p> <p>HF</p>	<p>LE IC-706MKIIG ICOM</p>  <p>SUPER PROMO</p> <p>HF+6m+2m+70cm</p>	<p>LE DX-77 ALINCO</p>  <p>SUPER PROMO</p> <p>HF</p>

BON DE COMMANDE

NOM PRENOM

ADRESSE

CODE POSTAL VILLE

TEL

Veuillez me faire parvenir les articles suivants :

Chèque à la commande - Frais de transport : de 70 F à 150 F (Nous consulter)

MHZ 190 - 01/99

Liste des articles parus dans MEGAHERTZ magazine en 1998

RUBRIQUE	N°	TITRE
ANTENNES	179	L'antenne hélice
	180	Antennes décimétriques simples
	182	Yagi 3 éléments 144 et 121.5 MHz
	184	La météo avec l'aide de Blédina
184	Antenne déca 8 bandes : la multi FD4	
185	Antenne log large bande 130/1300 MHz	
187	Antenne Yagi déroulante 20 éléments 144 MHz	
ASSOCIATIONS	186	Mécénat associatif du CNERA
ATV	183	Les relais ATV de la région nimoise
188	Traffic et TRX ATV 10 GHz	
DEBUTANTS	185	Construire sa station et trafiquer en ORP
DIVERS	180	De la TSF à la Radio
184	Liste des balises françaises	
186	Glossaire Anglais/Français (1/3)	
ECOUTEURS	180	Communications aéronautiques en HF
188	Portrait d'un SWL F-14368	
ESPACE	180	MIR : relais transpondeur bande L/S
ESSAIS	185	Antenne DXSR 406DX
178	Les piles rechargeables BIG	
178	MF-J-452 : Morse pour tous	
178	Modem PAC-FAX	
179	Kachina 505DSP	
179	Parabole TVSAT rotorisée Euréliut	
179	Récepteur aviation TRACKAIR	
180	ICOM RPS IC-F4SR	
180	Interface pour PC LC-COM	
180	Nouveautés chez G4ZPY	
180	YAESU bibande VX-1R	
181	ICOM IC-746	
181	LPD ICOM IC-4008E	
181	OPTOELECTRONICS : nouveautés	
182	GPS III de Garmin	
182	ICOM IC-T8E	
182	Omega Morse Trainer	
183	Coupleur d'antenne ICOM AH-4	
183	Le modem YAM	
183	YAESU FT-847 : bon à tout faire !	
184	LX-1336 Interface Nuova	
184	MF-J-1025 : éliminateur de bruit	

RUBRIQUE	N°	TITRE
REALISATIONS	185	Ampli VHF Te Systems
	185	La CW avec un MFJ-498
	186	AOR AR-8200 récepteur portable évolué
	187	MFJ-1048 Présélecteur passif
	188	Ampli VHF MML 144-100-3
	188	MFJ-959B accord antenne et préampli
	189	Alimentation INAC "Full Control"
	189	ICOM IC-Q7E : minuscule bibande
	189	JRC NRD-545 DSP : un rêve d'écouteur
	179	Jan Mayen et Swalbard 1997
	181	A long way to Along Bay
	182	L20XI sur Staten Island
	183	TM5CA "Vision of the seas"
	184	Clipperton : 20 ans déjà
	185	TM7M : île aux Moutons
	185	TM9SRA/MM entre Marseille et Ajaccio
	185	Una longha et bella strada
	186	TM2SHF
	188	TM2F et l'ARU VHF
189	F6KHI sur l'île aux Oiseaux	
189	TM2WHLH : phare de Louet	
189	TM5SP à Bantol	
189	TM5T : Contest IOTA sur les îles Chausey	
180	WEB MEGAHERTZ mode d'emploi	
185	Soleil, propag et Internet	
180	Récepteur 144/DEF de Comelec	
183	E/R CW Ten-Tec 1340	
185	Kit générateur BF LX 1337	
186	DIGIMORS de Comelec	
187	LX-1349 Emetteur 144 MHz très simple	
188	Coupleur automatique LDG AT-11	
188	LX-1345 géné BF couvrant 2 Hz à 5 MHz	
189	Capacimètre digital LX-1340	
180	Quelques trucs pour WXSAT	
186	Proteus Isis et Ares	
188	Découverte de JVCComm32	
187	La température monte dans le Golfe	
184	Standard C78 pour packet en 9600	

RUBRIQUE	N°	TITRE
REALISATIONS	178	Apprivoisez un laser (2ème partie)
	178	Débutants, réalisez un BFO 455 kHz
	178	Synthétiseur 430 MHz à microprocesseur
	179	Emetteur ATV expérimental 1,2 GHz
	179	Réalisez 3 convertisseurs
	180	Chargeur pour batteries au plomb
	180	Transceiver ORP 14 MHz CW (1/2)
	181	Transceiver CW ORP 14 MHz (2/2)
	181	Dipmètre haute sensibilité
	181	Préampli sélectif 23 cm
	181	Un Ben... pas cher
	181	Z-Match couvrant 8 bandes
	182	Montages ORP décimétriques
	182	Symétriseurs pour bandes décimétriques
	183	Milliwattmètre utilisable de la HF à 1,3 GHz
	183	Réalisez un émetteur ATV 2,3 GHz
	184	Amélioration des tops de synchro
	184	Compléments sur les montages ORP
	185	Commutateur d'antennes ultra-simple
185	Créez facilement des faces avant	
186	Antenne pour ondes longues de 50 à 200 kHz	
186	Mesures sans bavures avec la sono-sonde	
187	Marqueur à quartz	
187	PIC-RCT Modem packet 9k6	
188	Logique de manipulateur "Lame de scie"	
188	Interface oscillo-géné BF pour PC (1/2)	
189	Interface oscillo/géné BF pour PC (2/2)	
189	Amplificateur de galvanomètre	
189	Générateur synthétisé 23cm	
189	Un TRX 80m CW simple et efficace	
182	Nouvelle réglementation : les fréquences	
189	Où l'on reparte des scanners	
178	Meeting Swiss ATV 1997	
178	Voyage des jeunes de FR5KJ	
179	La nouvelle vie de F1ZBF	
179	Saint-Lys Radio	

RUBRIQUE	N°	TITRE
RUBRIQUE	182	Les 10 ans de Saint-Just en Chaussée
	183	Compte-rendu de la réunion ATV de Salon
	184	Vie du REF : Congrès 98
	185	Championnat de France de Radiogonio 1998
	185	Lyon La Doua, site radio d'exception
	185	Visite à la tour de contrôle d'Orly
	186	Marennnes 1998
	186	FT5SWG : opérateur F5BU (1ère partie)
	187	FT5SWG opérateur F5BU (2/2)
	187	12ème rencontre de Pléneuf Val André
	187	TM5B Brescou 98
	187	TM5R
	188	20ème Convention du CDXC
	188	SARADEL et AUXERRE 98
	188	SIDERAL, station météo automatique de F5KON
	189	9èmes championnats du monde de radiogonio
	189	Des OM dans la course (Rhum)
	179	Recevez Seastar
	179	L'effet Doppler
180	Sachons refroidir nos transistors	
181	Relais RO et pas de 12.5 kHz	
182	Le réglage d'une parabole motorisée	
183	Réduction des interférences radio sur téléphones	
184	Bauds ou bits par seconde	
186	Réfléchissons un peu	
187	Réfléchissons plusieurs fois...	
188	L'obsession du ROS	
188	Le TOSmètre, précisions et imprécisions	
189	Le TOS-mètre, comment le tester	
189	Les lignes de transmission : applications pratiques	
186	Les balises du NCDXF	

SATELLITES TECHNIQUE

TRAFIC

Abonnez-vous à MEGAHERTZ

et bénéficiez des 5^{es} de remise sur tout notre catalogue* !

* à l'exception des offres spéciales (ref. BNDL...) et du port.

Les nouvelles de l'espace



MIR 10 ans de radioamateurisme

Novembre 1998 a marqué le 10ème anniversaire de l'activité radioamateur depuis la station spatiale russe. Les premiers radioamateurs à opérer furent Vladimir Titov U1MIR et Musa Manarov avec l'indicatif U2MIR. C'est ce dernier qui fit le premier QSO en contactant un de ses compatriotes, Leo Labukin UA3CR. Par la suite, nombreux sont les radioamateurs ayant eu l'occasion de contacter les locataires de MIR, soit en phonie en direct soit en packet radio, en laissant un message dans le serveur packet embarqué. En moyenne, environ 1 000 messages sont ainsi recensés par mois. Depuis les origines, l'équipement radioamateur a bien évolué. En novembre 1988, il y avait à bord un transceiver Yaesu FT-290R sortant 2.5 watt en FM dans la bande 2 mètres, l'antenne étant un simple quart d'onde. Depuis, le matériel a quelque peu évolué au fil des ans. A l'heure actuelle, le serveur packet radio est articulé autour d'un transceiver bibande Kenwood TM-733 et d'un TNC Kantronics KPC-9612 tournant à 1 200 bauds, fréquence de montée et descente 145.985 MHz à 1 200 bauds ASFK. Le mode packet radio, actif de façon régulière (indicatif

ROMIR-1), connaît un succès qui ne se dément pas.

Il y a également le module SAFEX 2, d'origine allemande, qui opère surtout dans la bande 70 cm (montée suivant les modes QSO / RELAIS / PACKET sur 435.725/435.750/437.775 MHz, descente 437.925/437.950/437.975 MHz).

Il n'est pas trop tard pour obtenir la QSL de MIR. Il faut envoyer votre carte QSL au radio-club F5KAM qui est le QSL manager pour l'Europe (F5KAM, Carrefour International Radio, 22 rue Bancas, 63000 Clermont-Ferrand). La fin de l'occupation de MIR est programmée pour courant 1999, la relève étant prise par la station spatiale internationale qui commence à être assemblée. Cette dernière sera également pourvue d'équipements de transmission opérant dans les bandes amateurs.

Il est prévu de détruire la station MIR fin 1999, début 2000. La descente sur terre du complexe de 135 tonnes sera contrôlée par l'agence spatiale russe. Elle se fera progressivement. Dans un premier temps, l'altitude sera abaissée de 400 km à 120 km en quelques mois. A cette altitude, une phase de freinage rapide sera amorcée afin de choisir l'endroit où les débris de MIR reviendront sur terre (ou sur mer). L'essentiel de la structure de MIR brûlera au contact de l'atmosphère mais certains des éléments les plus massifs atteindront le sol et il y a tout intérêt à ce qu'ils arrivent dans une zone déserte.

SPOUTNIK 41 - RS 18

Début novembre 1998, MIR a accueilli deux nouveaux satellites radio-

amateur : SPOUTNIK 41 (alias RS 18) de l'AMSAT France et un satellite américain de télévision à balayage lent (SSTV) qui ont été lancés dans l'espace depuis MIR (NDLR : en fait, il ne s'agit pas d'un satellite SSTV mais plutôt d'un ensemble embarqué à bord de MIR, qui enverra sous peu des images SSTV en Robot 32). SPOUTNIK 41 est une réplique à l'échelle 1/3 du premier satellite lancé par l'URSS en 1957. Nous vous invitons à lire l'article complet qui lui est consacré dans ce même numéro.

La durée de vie devrait être notablement augmentée par rapport à son prédécesseur, SPOUTNIK 40, lancé dans les mêmes conditions l'an dernier pour commémorer le 20ème anniversaire du lancement de SPOUTNIK 1 en 1957 (et qui s'est désintégré fin mai 1998).

PANSAT



Le vol de la navette spatiale américaine DISCOVERY (STS 95), qui s'est posée sur terre le 7 novembre dernier, avait non seulement John Glenn à son bord mais également un petit satellite amateur PANSAT qui fut catapulté depuis la navette le 2 novembre. Il s'agit d'un satellite développé par des étudiants d'une école de formation de la marine américaine, située à Monterey en Californie. PANSAT accuse un poids au sol de 70 kg. L'énergie électrique est fournie par 18 panneaux solaires. Il dispose d'un

émetteur opérant dans la bande 70 cm (436.500 MHz) en modulation à spectre étalé (spread spectrum), l'antenne d'émission étant constituée par 4 brins quart d'onde (configuration turnstile). Ce type de modulation n'est pas encore très largement utilisé mais connaît actuellement un certain engouement, particulièrement dans les transmissions militaires et d'une façon générale pour les transmissions où l'on craint des brouillages intentionnés ou non. Le principe utilisé par les concepteurs de PANSAT consiste à moduler la phase de la porteuse (70 cm de longueur d'onde) par une série binaire pseudo-aléatoire rapide, le 0 correspondant à un déphasage de 0° et le 1 à un déphasage de 180°. A cette série pseudo-aléatoire sont superposées les données à transmettre (à 9 600 bauds) et c'est l'ensemble qui sert à moduler en phase la porteuse. Suite à la modulation par le signal pseudo-aléatoire rapide, les données se trouvent être étalées dans une bande de fréquences qui est directement proportionnelle à la fréquence du signal pseudo-aléatoire.

Pour décoder, il faut faire le protocole inverse, ce qui nécessite un modem spécial.

La modulation à spectre étalé commence à se développer dans de nombreux secteurs. La SNCF est une des entreprises à en avoir compris tout l'intérêt. Pour les convois de trains de marchandises de grande longueur (800 mètres ou plus) il est nécessaire d'avoir plusieurs motrices dont les efforts doivent être synchronisés. Les liaisons classiques par radio souffrent d'un fading important lorsque le convoi traverse des zones boisées ou des tunnels, provoquant des interruptions momentanées dont la fréquence est proportionnelle à la vitesse du convoi. Il s'agit du QSB bien connu des amateurs trafiquant en





PANSAT

mobile sur VHF par exemple. Récemment, la SNCF a procédé à des essais en utilisant la modulation à spectre étalé avec des résultats spectaculaires. Dans ce cas particulier, le fading est dû à l'arrivée d'ondes ayant effectué des trajets différents et ayant des phases différentes au niveau de la réception.

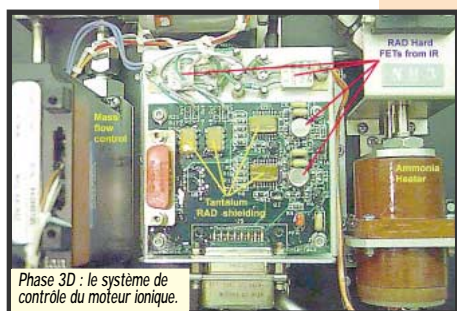
La modulation à spectre étalé modifiant de façon continue la fréquence où se trouve l'information, le phénomène de fading est en moyenne considérablement diminué.

Les amateurs trafiquant en VHF et UHF, en station fixe, par réflexion dans les régions montagneuses, savent bien que l'intensité du signal reçu dépend de la fréquence, toutes choses restant égales par ailleurs (direction des antennes, puissance d'émission).

En modifiant la fréquence d'émission de quelques kilohertz, on peut observer des variations très importantes de l'intensité du signal reçu.

NASA : 40 ans déjà !

C'est l'âge qu'accuse l'agence spatiale américaine, qui fut fondée le 1er octobre 1958. Pour



Phase 3D : le système de contrôle du moteur ionique.

marquer l'événement, la NASA a fait preuve d'une activité médiatique très au dessus de la moyenne. Tout d'abord le 29 octobre 98, avec le lancement de la navette DISCOVERY, emportant à son bord John Glenn, le vétéran de l'espace reconverti depuis plusieurs années dans la politique comme sénateur démocrate de l'Ohio.

A la même époque, elle lança le satellite de 475 kg, DEEP SPACE 1, dont une des particularités sera d'utiliser un moteur fusée ionique au xénon pour modifier sa trajectoire dans l'espace lointain. Ce moteur fusée n'a pas une poussée très importante (environ 9 gr), mais cette force peut être maintenue très longtemps. Elle est obtenue en injectant du xénon (un gaz rare), qui est d'abord ionisé puis accéléré par un puissant champ électrique.

La vitesse d'éjection est considérable (env. 110 000 km/heure). La puissance électrique consommée est comprise entre 500 et 2 400 watts.

La réserve de xénon, au départ, est de 83 kg, ce qui est très inférieur à la quantité de propergol chimique qu'il aurait fallu embarquer dans le cas de moteurs fusées classiques, jusqu'à présent utilisés. Le satellite amateur PHASE 3D disposera également d'un moteur fusée ionique pour faire des manœuvres fines sur sa trajectoire.

Il fonctionnera à l'ammoniaque, avec une puissance électrique de 750 watts et une réserve de carburant de 52 kg qui devrait pouvoir durer 7 ans environ. Ce moteur a une grande souplesse de fonctionnement. Sa poussée peut être facilement ajustée aux manœuvres à réaliser.

Novembre et décembre 1998 ont marqué le début de l'assemblage de la station spatiale internationale où la NASA est fortement engagée. Des vols en direction de la planète MARS sont programmés début 1999 (MARS CLIMATE ORBITER et MARS POLAR LANDER). Bon nombre de satellites amateurs ont été lancés en tant que passagers secondaires de vols de la NASA.

Le dernier en date est SEDSAT.

SEDSAT

Il s'agit d'un nouveau satellite disposant de transpondeurs opérant dans les bandes amateurs.

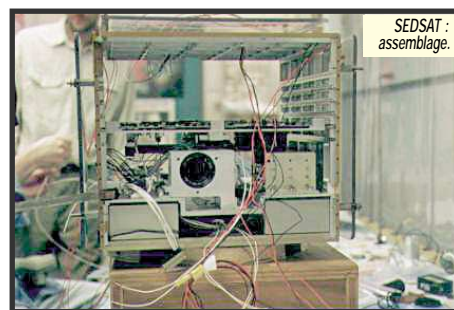
Il fut lancé le 24 octobre 1998 par une fusée Boeing Delta 7326, comme passager secondaire du lancement d'un satellite scientifique de la NASA DEEP SPACE 1.

Il s'agit d'un satellite construit par des étudiants de l'université de Huntsville en Alabama.

Il dispose d'un transpondeur mode A, d'un autre en mode L et d'un système de prise d'images.

En mode A, la montée se fait entre 145.915 et 145.975 MHz, la descente entre 29.350 et 29.420 MHz.

Le mode L, quant à lui, accepte des signaux entre 1268.175 et 1 268.250 MHz pour les retransmettre dans la bande 70 cm, entre 437.850 et 438.000 MHz.



SEDSAT : assemblage.



SEDSAT : lancement 24 octobre 98.

La télémétrie se fait entre 437.905 et 437.920 MHz en FSK à 9 600 bauds, la fréquence étant variable suivant que le satellite s'approche ou s'éloigne de vous (effet Doppler).

Michel ALAS, F10K

TRANSVERTERS SSB Technics

Nouvelle gamme de Transverters pour les bandes 28 vers 50 MHz, 28 vers 144 MHz et 144 vers 50 MHz

Utilisation de mélangeur HAUT NIVEAU
Amplis HYBRIDES pour AM-FM ou SSB
Puissance d'entrée 5 W (universel)
Puissance de sortie 10 W mini

PRIX SPÉCIAL LANCEMENT À ESSAYER AVANT TOUT !

HCOM c'est aussi : les préamplis tête de mât le matériel ALINCO au meilleur prix et bientôt le transverter 144-1296MHz tous modes

DOCUMENTATION sur le NET
<http://members.aol.com/hcomtest>
Catalogue de nos produits (joindre 4 timbres à 3F)

HCOM OM F1SLU
11 rue de Meaux - 77950 ST GERMAIN LAXIS
TEL/FAX : 01 64 09 72 60

SPOUTNIK 41

Un satellite bavard !

En novembre 1997, Spoutnik 40 était lancé à la main, dans l'espace, depuis la station MIR. C'était la première fois qu'un satellite actif était lancé de cette manière. Afin d'être sûr que l'opération soit un succès, deux modèles de vol avaient été montés à bord de MIR. Il reste donc un modèle de rechange complet à bord de la station orbitale russe. En mars 1998, lors d'une visite en France de la délégation russe, Victor Kourilov (commissaire à la Fédération Aéronautique de Russie et responsable du projet Spoutnik 40) nous propose de refaire un autre noyau électronique pour remplacer celui du modèle de rechange du Spoutnik 40 encore à bord de MIR. Cette fois-ci, au lieu de faire "beep-beep", le Spoutnik devra parler par l'intermédiaire de voix de collégiens enregistrées. Le satellite devra être livré en Russie pour le 14 juillet 1998. Il était difficile de décliner l'offre et, au nom de l'AMSAT-F, je relève le défi. L'Aéro-Club de France est prêt à financer la construction du satellite (environ 30 000 F) et faire rentrer cet événement dans le cadre de son centième anniversaire. Le satellite diffusera un

message pour commémorer l'année 1998, déclarée comme année internationale de l'air et de l'Espace. Un protocole d'accord est signé entre l'Aéro-Club de France et la Fédération Aéronautique de Russie en avril.

Par contre, il faut encore financer les frais de conditionnement et de transport vers MIR. Ce coût est estimé à 160 000 F par RKK (l'équivalent de notre Ariane-space). La Fédération Aéronautique de Russie prend en charge la moitié, soit 80 000 F. Il nous reste à trouver les autres 80 000 F. Il aurait certainement été facile de trouver un sponsor pour diffuser un message commercial, seulement l'Aéro-Club de France milite pour que l'espace reste "propre" et ne devienne pas un immense espace publicitaire. Dans ces conditions, la recherche d'un sponsor s'avérait difficile.

En mai, une première maquette est assemblée. Malheureusement, elle n'a pas pu être réalisée par une école comme nous le souhaitions car, à la fois le mois de mai n'est pas approprié pour cela et, en plus, il est difficile de proposer un sujet à une école française si cela ne rentre pas dans un cadre scolaire, surtout avec des délais aussi courts. La date « objectif » du 14 juillet

Un nouveau satellite a été lancé dans l'espace depuis la station MIR le 10 novembre 1998. Son nom est Spoutnik 41 (RS18) et voici son histoire.

passé et finalement, après quelques échanges de fax, nos correspondants Russes acceptent le satellite même sans les 80 000 F pour "les frais d'expédition". Nous sommes déjà au début août et il faut que les deux modèles de vol soient livrés impérativement pour le 5 septembre si on veut qu'un des satellites puisse être embarqué dans le vaisseau de ravitaillement Progress prévu en octobre.

La fabrication du modèle de vol est donc lancée début août, en plein pendant les vacances, me causant un certain nombre de difficultés pour approvisionner les différents composants. J'ai eu quelques sueurs froides car les piles lithium ne me seront livrées que la veille au soir avant mon départ pour Moscou où les satellites arrivent finalement le 5 septembre.

L'enregistrement des voix russes et anglaises seront faites à Moscou chez Sergej.

Pour anecdote, sur la table d'à

côté, il y avait les modules pour la transmission SSTV en test et qui attendaient également leur embarquement sur le vaisseau Progress.

Pendant ce voyage en Russie, j'ai de nouveau pu visiter le TSUP. Le TSUP est le centre de contrôle de la station MIR, situé à Korolev, à quelques dizaines de km de Moscou.

J'ai également eu l'occasion de rencontrer Jean-Pierre Haigneré à la cité des étoiles. Il devrait monter à bord de MIR en février pour un vol d'au moins 3 mois.

Alors que beaucoup d'incertitudes planaient encore sur la possibilité d'emport du Spoutnik 41 sur le vaisseau Progress, nous avons appris, à la dernière minute, que le Spoutnik et la SSTV étaient bien à bord du vaisseau Progress M40 qui avait décollé le 25 octobre. Le 27, Spoutnik 41 était à bord de MIR. Il faut savoir que, actuellement, les places sont chères à bord des vaisseaux Progress car ils doivent embar-



Aurélie Boivin 12 ans, fille de F6IFR et F6CWN, en train d'enregistrer la voix française.

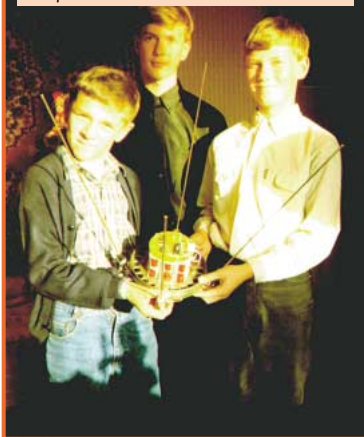


Sergej Sambourov RV3DR, Claudie Andrée-Deshay, J.-P. Haigneré et Gérard Auvray (F6FAO).



(Premier plan) Constantin et Michael Tsiokvosly-Sambourov. (Deuxième plan) Victor Sambourov, Gérard Auvray (F6FAO) et Sergej Sambourov.

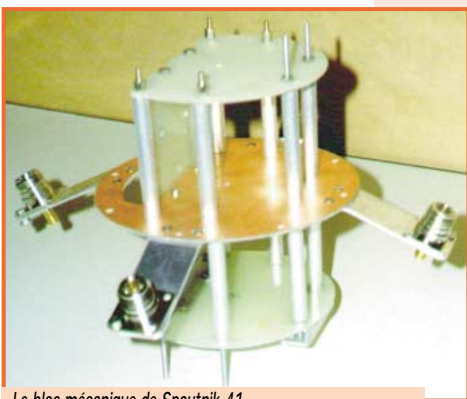
(Premier plan) Constantin et Michael Tsiokvosly-Sambourov tenant le modèle de vol de Spoutnik 41.



F6FAO, Constantin et Michael Tsiokvosly-Sambourov.



Gérard Auvray (F6FAO) avec le modèle de vol.



Le bloc mécanique de Spoutnik 41.

quer un maximum de carburant qui sera employé pour désorbiter la station MIR en juillet 1999 (il semble que finalement la station MIR restera opérationnelle jusqu'en 2001).

Le lancement du SPOUTNIK 41 s'est donc effectué le 10 novembre, vers 20 h TU, en prenant ainsi le nom de RS18. C'est avec soulagement que nous avons pu écouter ses premiers messages, lors de la première orbite visible depuis la France vers minuit. Le lendemain, j'avais déjà plus de 50 mails pour me signaler que RS18 avait été reçu un peu partout dans le monde. Il est étonnant de voir qu'un satellite aussi simple fasse autant l'unanimité. Le message le plus touchant a été celui d'un radioamateur qui signalait que 3 minutes d'écoute de RS18 avec son fils de 7 ans avaient été plus « formateur » pour son fils qu'une journée à l'école.

La durée de vie de RS 18 n'est que de 20 à 30 jours. Il est très facile à écouter. On peut le recevoir sur un simple portatif, même à l'intérieur d'un bâtiment quand l'orbite est assez haute. Il faut noter, également, que RS18 permet de commémorer les 10 ans

d'activité radioamateur à bord de MIR. Il est intéressant de noter que ce point a été plus mis en valeur du côté américain que les 100 ans de l'Aéro-Club de France. En fait, contrairement à ce qui avait été décidé en début de projet, ce n'est pas uniquement un noyau élec-

tronique qui a été monté à bord de MIR mais bien un satellite complet. Donc il reste toujours dans les cales de MIR, le Spoutnik 40 de rechange. Il n'est pas impossible que celui-ci soit lancé dans l'espace vers le mois d'avril (et pourquoi pas par J. P Haigneré?). Il y a encore une possibilité de rattrapage pour ceux qui ne l'auraient pas encore reçu!

Si vous voulez recevoir une QSL de RS18, envoyez votre demande à : AMSAT-F, RS18 QSL, 14 bis rue des Gourlis, 92500 Rueil-Malmaison.

En joignant une enveloppe self-adressée de format au moins 10,5 x 15 cm avec 2 IRC. Les IRC peuvent être obtenus dans tous les bureaux de poste.

Veillez nous excuser pour avoir diffusé ces informations très tardivement, mais cela s'explique par l'incertitude, jusqu'au dernier moment, sur la possibilité d'être embarqué sur le vaisseau Progress, le vol d'octobre étant la dernière opportunité (ce qui n'est plus vrai maintenant).

Bonne écoute et pensez à visiter le site internet qui a été créé par F6BVP pour cet événement.

(<http://www.ccr.jussieu.fr/physio/f6bvp/>)

et suivre le lien Spoutnik 41.

Même si vous ne lisez pas l'anglais, visitez à la fois le site français et site anglais car celui-ci est plus complet (davantage d'images).

Caractéristiques techniques :

Dimensions mécaniques identiques aux Spoutnik 40 : Boule de 20 cm de diamètre et masse 3,5 kg.

Emetteur identique au précédent : 150 mW dans 4 antennes polarisées en circulaire.

Fréquence : 145.8125 MHz ± 5 kHz ± Doppler.

Durée de vie : entre 20 et 30 jours (alimentation par piles lithium, pas de cellules solaires).

Message : Le cycle est de un message de 5 secondes toutes les 10 secondes.

Il y a deux textes enregistrés et lus en français, anglais et russe.

Contenu des messages (au total un cycle de 9 messages) :

1: télémétrie (note BF fonction de la température interne. Voir table de conversion)

2: message en français: "1998 était l'année internationale de l'air et de l'espace" (message lu par Aurélie Boivin, 12 ans, fille de F6CWN et F6IFR)

3: le même message en anglais (lu par Constantin Tsiolkovsky-Sambourov, 14 ans, arrière petit fils de Tsiolkovsky, inventeur des fusées, et fils de Sergej Sambourov RV3DR)

4: le même message en Russe (lu par Michael Tsiolkovsky-Sambourov, 12 ans)

5: un enregistrement du beep-beep du Spoutnik 40

6: "Programme spatial international de satellite éducatif" (par Gérard Auvray F6FAO)

7: le même message en anglais, lu par Victor Kourilov, chef du programme de satellite éducatif

8: le même en russe par Sergej Sambourov (petit fils de Tsiolkovsky) RV3DR et responsable de l'activité amateur à bord de MIR.

9: idem au 5

Etalonnage de la télémétrie de température interne :

- 38 degrés : 179 Hz
- 30 degrés : 273 Hz
- 20 degrés : 440 Hz
- 10 degrés : 634 Hz
- + 0 degrés : 830 Hz
- +10 degrés : 1 025 Hz
- +20 degrés : 1 200 Hz
- +30 degrés : 1 308 Hz
- +40 degrés : 1 405 Hz
- +45 degrés : 1 447 Hz
- +50 degrés : 1 483 Hz

Le circuit mémoire des messages a été réalisé à partir d'un circuit ISD 2590. Ce circuit est basé sur un nouveau concept de mémoire analogique.

Il n'y a pas d'opération de numérisation par convertisseur analogique-digital, mise en mémoire et conversion digitale-analogique. La mémorisation se fait dans une mémoire analogique basée il me semble sur le même concept que les CCD.

Personne n'a, jusqu'à présent, envoyé de telles mémoires dans l'espace et nous n'avons aucune idée de la tenue aux rayonnements et ions lourds.

Par contre, l'orbite est basse (350 km) et nous savions que les cosmonautes utilisent un tas de mémoires classiques et des PC ordinaires pour enregistrer les données des expériences. Nous avons donc pris ici un certain risque et heureusement tout a parfaitement fonctionné!

Gérard AUVRAY,
F6FAO
AMSAT-F

e. mail:
F6FAO@amsat.org

@interlog.fr

F1TOC, Bruno, fournisseur d'accès à Internet

Dans les années 80, les radioamateurs furent parmi les premiers à posséder des micro-ordinateurs et à pratiquer leurs langages, Basic, DOS et autres. Aujourd'hui, les machines sont beaucoup plus puissantes et nous permettent d'accéder au réseau mondial, encore faut-il pouvoir se brancher...

Vite, dans les premiers, un site!

Bruno, F1 TOC à la tête d'une petite société d'informatique d'Avignon, n'a pas hésité à franchir le pas en 1996, c'est-à-dire installer dans ses locaux un site Internet, directement implanté sur le réseau, et à y connecter ceux qui le désirent.

Après avoir vérifié que le nom de sa société INTERLOG, créée en 1985, était disponible auprès de NIC France (Nommage Internet en coopération), l'organisme gérant les noms de domaine en ".fr", il monte son site. Les noms en ".com", ".edu", ".gouv", ".net", ".org", s'obtiennent, eux, aux USA par INTERNIC... en un quart d'heure et sont diffusés ensuite dans le monde entier.

En deux mois, la ligne Transpac 128 Kb/s de France Télécom était installée, et tout était configuré (le jour et certaines nuits) sous Windows NT 4.0 ; "NT", c'est le "Windows" destiné plus particulièrement aux réseaux.

Bruno construira son site en HTML, en Java script, et surtout en ASP (Advanced Server Pages), langage qui permet le même rendu que l'internaute se serve

de Netscape ou d'Explorer. Depuis il le modifie et l'enrichit en permanence.

Physiquement, le site tient dans une armoire de dimensions relativement modestes. On y trouve le modem et le routeur France Télécom, deux routeurs professionnels sécurisés à basculement automatique, les modems analogiques et numériques, le PC serveur principal et un onduleur.

Dans la même pièce, trois écrans sont en permanence sur le réseau, sans limitation de durée, un réèè... ve pour beaucoup d'entre nous!

Les sites hébergés, une quarantaine à ce jour, se trouvent sur les disques durs de plusieurs PC situés à côté de l'armoire principale. A noter que l'hébergement est possible ici pour un client quelle que soit sa localisation sur la planète, l'internaute, comme le client pouvant s'y connecter... par le réseau. 400 Mo de "news" représentant 13 000 sujets sont stockés sur les disques durs du site, le renouvellement des messages se faisant en permanence.

Trente deux ports série sur un PC

Les PC servant d'interface entre le site et les clients désirant se connecter possèdent des cartes multivoies pouvant gérer 32 ports série, (encore du rêve pour les amateurs...).

La connexion des clients est possible par ligne analogique classique à 33,6 Kb/s et 56 Kb/s, ou bien par Numéris en 64 ou 128 Kb/s.

L'avantage de la proximité de son fournisseur d'accès est que la



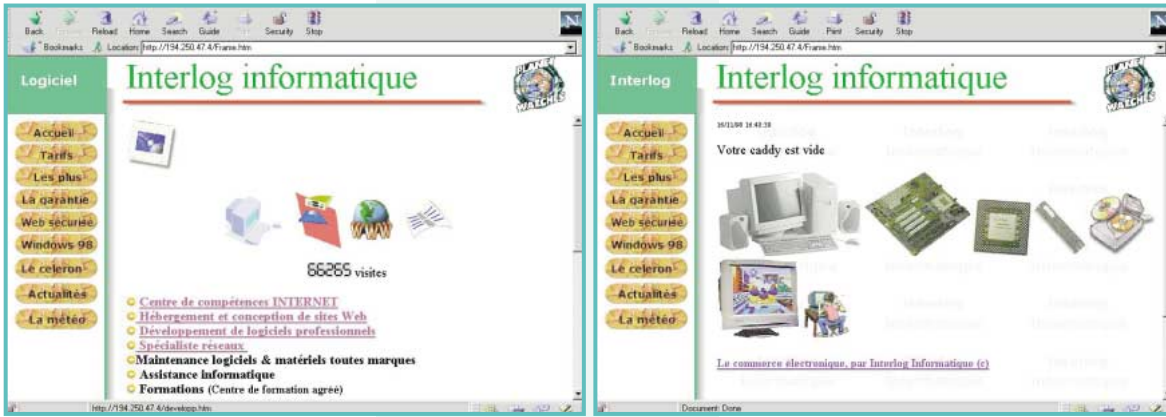
F1TOC,
Bruno @interlog.fr.



A l'atelier, quelques minutes avec Thierry, F5SYM (à gauche) et Gilles, F6EPE (à droite).



L'armoire "Internet" et les PC en permanence sur le réseau.



ligne téléphonique, qui nous relie à lui n'est jamais très longue (pour bénéficier du tarif local) donc elle travaillera réellement au débit annoncé, contrairement à d'autres fournisseurs dont on ignore le point d'accès réel au réseau. Autre intérêt, en cas de difficulté de connexion ou plus généralement de problèmes avec son micro, on demande à Bruno...

L'existence de ce point de raccordement dans la région a été à l'origine d'un mini-réseau d'OM ; les premiers clients de Bruno

furent des radioamateurs, et pour leur faire parvenir un courrier il suffit de l'adresser à "om@interlog.fr". Demandes de renseignements, infos radio et TV, images, adresses de sites arrivent ainsi quotidiennement dans les boîtes!

Notre fournisseur d'accès a même poussé l'amitié jusqu'à comprendre dans cette liste des amateurs inscrits chez d'autres fournisseurs d'accès, car habitant hors de la zone de tarification locale de France Télécom ou se déplaçant souvent avec leur PC portable.

l'entendre, il y a quelques années expliquer sur l'air (pendant des heures) à des papys de 75 ans et plus, comment configurer Windows 95, ou installer un logiciel sur leur PC, et cela arrive encore aujourd'hui!

Comme dans les familles de musiciens, la passion est contagieuse : son XYL donne un coup de main au bureau, son fils aîné de 19 ans fait des études d'informatique, et a passé son examen de radioamateur à 14 ans en même temps que son père, après une préparation de quelques jours seulement ; leurs indicatifs sont rapprochés F1TOC et F1TOE.

Ses deux autres enfants, 14 et 15 ans ont chacun leur site et correspondent ainsi avec des enfants du monde entier, sans compter le service rendu par le réseau dans la confection des devoirs...

logiciel est "maison", on remplit le caddie, et l'addition s'alourdit au fur et à mesure!

La formation aux grands classiques des logiciels, et aux logiciels "maison" se fait sur mesure ; il y a aussi des sociétés qui demandent une ébauche de logiciel, et qui souhaitent pouvoir le terminer ou le retoucher elles-mêmes, (les codes sources sont remis au client qui est ainsi réellement propriétaire du logiciel) et dans ce cas c'est le programmeur de l'entreprise qui suivra une formation adaptée.

La vente de micro-ordinateurs s'y pratique à des prix voisins des grandes surfaces, mais avec des configurations particulières comme en souhaitent, par exemple, les radioamateurs. La dernière commande "exigeait" quatre ports série RS 232 fonctionnant simultanément!

La société pratique la maintenance de parcs informatiques de grosses entreprises de la région, mais aussi de tout PC ou périphérique, quelle que soit son origine. On comprendra que ce qui manque le plus à Bruno, c'est le temps, car travail, passion, famille et amitié lui en consomment beaucoup, mais il ne doit pas être le seul OM dans ce cas!

Roland WERLE, F1GIL

Adresses :

www.interlog.fr

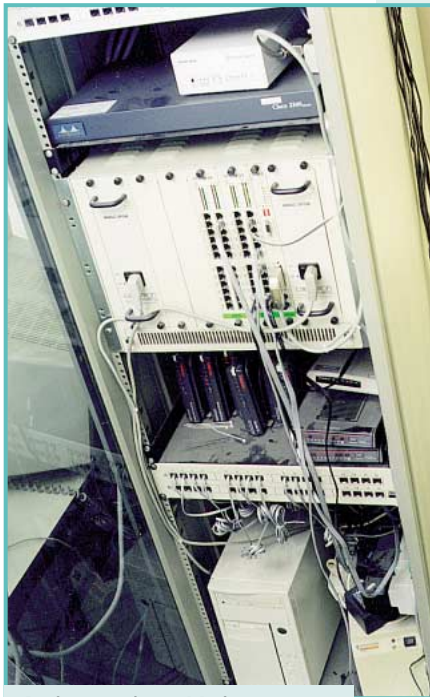
www.interlog.fr/emilie

www.interlog.fr/marc

E-mail :

[Bruno@interlog.fr](mailto: Bruno@interlog.fr)

[om@interlog.fr](mailto: om@interlog.fr)



De haut en bas : Modem et routeur France Télécom. Les routeurs sécurisés à basculement automatique - 48 PC pourraient s'y brancher ! Quelques modems clients, les autres sont sur l'armoire. L'arrivée des lignes analogiques. Le PC serveur principal et l'onduleur. Et... la connectique ad hoc.

Bruno, sa famille, les ondes et le clavier

Fasciné par la technique, Bruno est d'abord autodidacte, (la passion fait apprendre) ensuite il adore la bidouille et ce qui l'intéresse le plus, c'est la logique, celle des relais VHF par exemple, les logiciels de création de circuits imprimés, les micro-contrôleurs PIC, les PLL, la domotique à base de ce qui précède, etc. Il pense d'ailleurs que le packet-radio pourrait évoluer en empruntant certaines techniques du Net. Son calme et sa gentillesse (sait-il dire non?) n'ont d'égale que sa compétence puisqu'il a formé beaucoup d'amateurs de la région à l'informatique, et il fallait

Matériel, logiciels, réparations

INTERLOG est une société d'informatique à petite structure où travaillent 5 personnes. Grâce à la proximité, tout se passe en direct, un peu comme avec l'artisan à qui vous demandez un travail, et qui l'exécute, conformément à vos désirs avec en plus un sens artistique nécessaire à la présentation des pages et des liens.

La création de logiciels se fait ici, non pas à base de plates-formes existantes, mais à partir... des désirs du client. Ces logiciels sont

Abonnez-vous à MEGAHERTZ
 et bénéficiez des 5% de remise sur tout notre catalogue* !
 * à l'exception des offres spéciales (réf. BNDL...) et du port.

Le coin du logiciel

PSpice de MicroSim Corporation

Le logiciel PSpice, de MicroSim Corporation, est un logiciel de simulation du fonctionnement de montages électroniques diffusé pour la France par ALS DESIGN. Ce logiciel, de qualité professionnelle, permet des simulations tout à fait intéressantes, même dans sa version d'évaluation. Pour en tester les fonctionnalités, nous avons choisi de prendre un exemple en recherchant les caractéristiques d'une « trappe » qui serait utilisée pour la construction d'une antenne bi-bande 14 et 21 MHz.

Pour la fabriquer, nous disposons de deux éléments constants : la fréquence de résonance que nous fixons à 21.200 MHz et le condensateur de 100 pF (présent dans nos « fonds de tiroir »).

Dans un premier temps, il nous faut déterminer la valeur de l'in-

ductance. Le calcul classique en est assez simple, mais pour essayer le logiciel nous avons tracé un schéma sur l'éditeur intégré d'excellente qualité : on reconnaît un générateur sinusoïdal à 21.200 MHz, une résistance et la trappe proprement dite montés en série. Nous donnons comme variable la valeur de l'inductance (dans une plage de valeurs) et nous lançons la simulation, demandant au logiciel d'afficher graphiquement la tension au point « V » situé au milieu du pont diviseur constitué par la trappe et la résistance fixe. Il est facile de constater qu'à une valeur d'inductance correspond à une tension élevée, donc à une forte impédance de la trappe, ce que nous recherchons. Nous pouvons affiner le résultat en faisant un second passage avec des valeurs allant de 0,4 à 0,6 µH.

Ensuite, nous effectuons une seconde simulation avec l'inductance fixée à 0,56 µH en faisant balayer la fréquence de 10 à 30 MHz par le générateur. Cette fois, nous demandons l'affichage graphique de $V(V) / I(R)$, c'est-à-dire l'impédance de la trappe, car le courant qui passe dans R passe aussi dans la trappe et nous obtenons une magnifique « pointe ». On vérifie que le maximum se situe bien à 21.200 MHz ! Si ce n'était pas le cas, il serait facile de changer la valeur de l'inductance pour arriver à ses fins. On remarque que le logiciel donne des résultats se rapprochant de la réalité : il ne donne pas une impédance infinie à la

résonance (valeur théorique), mais environ 12 kOhms. (Cela veut dire qu'il attribue à notre « bobine » une inductance pure de 0,56 µH et une résistance de 1/12000 ohm!)

Nous avons également testé le logiciel pour effectuer le calcul des composants d'un filtre passe-bande pour la CW, en associant un passe-bas et un passe-haut construits autour d'un ampli-OP banal. Il est vraiment agréable de pouvoir changer la valeur d'une résistance et d'observer le résultat plutôt que d'avoir à refaire une série de mesures en soudant et en dessoudant.

Toutefois, il faut être persuadé que toute simulation ne pourra jamais remplacer la réalité. En revanche, on gagne beaucoup de temps en arrivant directement à la phase de mise au point d'un circuit... sauf si l'on a tapé des valeurs erronées, ou si l'on n'a pas respecté les conventions un peu bizarres exigées par le logiciel (« U » ou « u » pour micro, « meg » pour mega, « M » pour milli...).

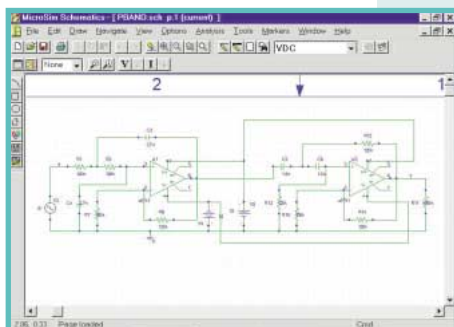
En conclusion, nous dirons qu'il s'agit d'un logiciel de qualité professionnelle qui pourra rendre service aux amateurs passionnés de travaux pratiques. Il trouverait facilement place dans l'ordinateur d'un

Radio-Club par exemple. De la sorte, il pourrait être utilisé par plusieurs personnes et serait d'une utilité exceptionnelle à ceux qui donnent des cours de radio-électricité pour la licence (vérification graphique immédiate des calcul effectués par les élèves, impression des courbes pour illustrer le cours etc.).

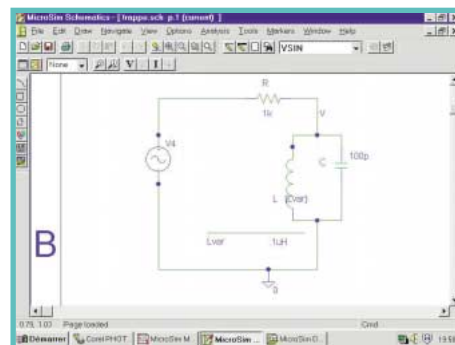
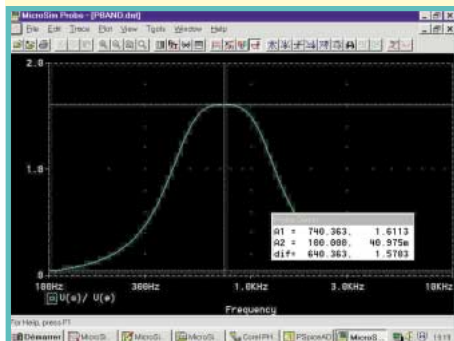
Distribué par :
ALS DESIGN
38 Rue Fessart
92100 BOULOGNE
tél: 01.46.04.30.47
fax: 01.48.25.93.60

mail : brunom@alsdesign.fr
Web : www.alsdesign.com

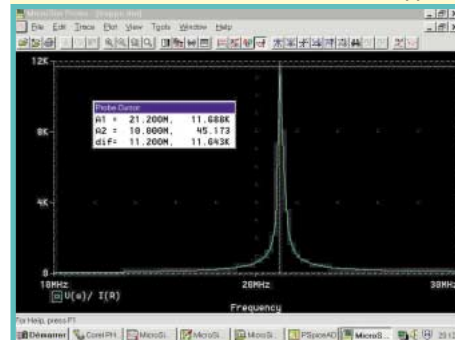
Alain CAUPENE,
F5RUJ



Passe-bande.



Trappe.



Abonnez-vous à **MEGAHERTZ**
et bénéficiez des 5% de remise sur tout notre catalogue* !
* à l'exception des offres spéciales (réf. BNDL...) et du port.

CHOLET COMPOSANTS ÉLECTRONIQUES

Kits et Composants H.F.
18, Rue de Richelieu 24660 CHAMIERES
Tél. : 05 53 05 43 94 - Fax : 05 53 35 41 46

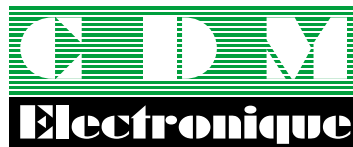
NOUVEAUX :

*Tubes Ferrite pour Balun
 haute performance*

*Kits et Composants Q.R.P.
 dont Quartz*

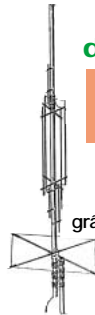
Conseils

SRC pub 02 99 42 52 73 01/99



DISTRIBUTION & MAINTENANCE

**Problèmes d'espace
pour installer
vos antennes
décamétriques ?**



**Antenne verticale
GAP TITAN**

- 80-40-30-20-17-15-12-10 m
- Sans trappe, sans radian, rendement exceptionnel grâce à sa conception exclusive.

3 490 F TTC + port



**Le DX
sur les
bandes basses
vous tente ?**

**Antenne verticale
GAP
VOYAGER**

- 160-80-40-20 m

4 690 F TTC + port

TOUS LES NOUVEAUX TRANSCIVERS

KENWOOD ICOM ALINCO YAesu
au meilleur prix !

NOUVEAU NOUVEAU NOUVEAU

**MICROCASQUE SPÉCIAL CONTEST
RENSEIGNEZ-VOUS !**



47 rue du Pdt Wilson
24000 PERIGUEUX

☎ 05.53.53.30.67

Documentations spécifiques en français sur demande contre 20 F en timbres.
Vente par correspondance ou en magasin. SAV assuré par nos soins.

SRC pub 02 99 42 52 73 01/99

INFRACOM

69, bd. Albert 1er - 44600 SAINT-NAZAIRE
Tél. : 02 40 70 97 68 - Fax : 02 40 70 98 30

LE SPÉCIALISTE DU PACKET-RADIO !

YAM 1200 ET 9600 BAUD

Testé dans MEGAHERTZ magazine n° 183

- Modem 1200 et 9600 Baud connexion sur port COM (UART 16550 obligatoire).
- Montage et mise en service extrêmement simples.
- Nécessite un transceiver délivrant des signaux BF appropriés.
- Livré avec drivers (Dos, Windows, Linux) et manuel en français.



YAM en kit : 350 Frs + Port 25 Frs
YAM monté : 495 Frs + Port 25 Frs

MODEM 9600 BAUD PIC-RCT

Le seul modem packet qui rende enfin le 9600 Baud accessible pour tous. Simple à monter, conception française, universel (connexion au contrôleur en NRZ ou NRZI), auto-test intégré, documentation française très détaillée. Idéal pour améliorer les liaisons d'un node.



Descrit dans MEGAHERTZ magazine n° 187

Kit : 195 Frs Monté : 325 Frs PIC + PCB : 150 Frs

TNC 9600 BAUD

TNC2H 9600 baud, logiciel TF 2.7 et TAPR 1.1.8 en EPROM, manuel en Français	1375 Frs
TNC2C-H 1200 ou 9600 baud commutables, logiciel TF 2.7 en EPROM, manuel en Français	1600 Frs

PACKET DIVERS

+ Port 50 Frs

T7F, kit transceiver 1200/9600 Baud, 6 Watts : 1 250 Frs + Port 35 Frs
TCM-3105 : 85 Frs

Email : infracom@avo.net - Web : <http://web.avo.net/infracom>

Catalogue complet contre 25 F en timbres ou chèque.
Vente par correspondance exclusivement. Port en sus.
Tarifs revendeurs sur demande.

CD-ROM RADIOAMATEUR

NOUVEAU

Ne perdez plus de temps à chercher des fichiers sur Internet : ce CD-ROM (format CD-R) contient plus de 660 Mo de fichiers radioamateurs récents sous Dos, Windows, Macintosh ou Linux : packet, FAX, RTTY, SSTV, satellite, webpacket, utilitaires, HOWTO Linux, HF, antennes, contests, logbook, contrôle de transceivers, modifications, DSP, etc...

Prix : 135 Frs port compris



FAX, RTTY, SSTV, CW, POCSAG

Connectez cette interface sur le port COM de votre PC et trafiquez en SSTV, FAX, RTTY, CW, ou POCSAG, en émission et en réception. Logiciels fournis gratuitement : HAMCOM, JV-FAX, POC32, PKTMON. Documentation française.

Prix : 275 Frs (montée et testée) + Port 25 Frs

ATV liste non-exhaustive demandez notre catalogue ATV

• CONVERTISSEUR 2,3 GHz/1,2 GHz livré monté, gain de 62 dB, facteur de bruit 0,7 dB, couvre de 2100 à 2700 MHz, entrée fiche N mâle, sortie fiche F femelle.



Prix : 538 Frs

• ÉMETTEURS ATV 1,2 OU 2,3 GHz
• Émetteur ATV 1,2 (0,5 W) ou 2,3 GHz (0,3 W), entrée bande de base.

Prix : 545 Frs en kit

• Modulateur bande de base vidéo+audio (existe en version vidéo+2X audio).

Prix : 330 Frs en kit

ANTENNES 2,3 GHz disponible également en version 1,2 GHz

PA13R 535 Frs + port 75 Frs

Antenne panneau, gain 10 dB, 280 X 280 mm avec capot de protection

HELIX 13 695 Frs + port 100 Frs

Antenne hélice, gain 14 dB, longueur 98 cm

SRC pub 02 99 42 52 73 01/99

Initiation au packet-radio



V oici une nouvelle année qui commence, avec toutefois une particularité : c'est la dernière avant le fameux An 2000. J'avoue que je ne sais pas ce qu'il faut souhaiter au packet-radio pour cette fin de siècle, à une époque où Internet, les satellites, les téléphones portables et autres moyens de communication modernes facilitent l'échange des données désormais vitales à notre société. A quoi bon expérimenter puisque tout est devenu si simple : un coup de mulot et nous voilà à l'autre bout du monde ! Qui pourra en faire autant par packet ? N'avons-nous pas l'air de dinosaures à force de ne plus relever de défis, certains parleraient même de challenges ? C'est à nous de jouer, de montrer que nous pouvons faire mieux, rendre notre réseau packet performant : très haut débit, web-packet, multimédia, voilà qui pourrait redonner un certain souffle à ce mode de transmission. Seulement il faut expérimenter, un mot bien poussiéreux de nos jours. Regardez par exemple les ennuis qu'ont les OM d'Avignon avec le BBS d'Alès, sous la forme d'un message diffusé par F1UNA en novembre, avec pour titre "Les responsabilités packet". Un autre exemple : la région Nantaise est coupée du monde en packet par les agissements d'une minorité d'OM, sans doute très motivés, mais incontrôlables. Quand laisserons-nous une fois pour toutes nos querelles de côté ? Nous sommes tous différents, nous avons tous des idées différentes, mais un mode de trafic nous réunit : le packet-radio ! Ce n'est certainement pas avec des menaces, des occupations sauvages de fréquences, et des messages polémiques que le packet du prochain millénaire se construira : **Faites-nous du bon**

packet, du packet qui donne envie de s'investir, du packet à dimension humaine, et respectez l'opinion d'autrui !

19200 bauds avec le T7F

Vous avez sans doute déjà entendu parler du T7F, ce tout nouveau transceiver 430 MHz synthétisé dédié au packet-radio. Voici la modification pour fonctionner en 19 200 bauds, traduite d'après un message de son concepteur :

Modification :

La modification de l'appareil est très simple, seuls trois composants devant être changés F11, le premier filtre FI, est remplacé par un 21U30A. FI2, le filtre céramique, sera remplacé par un CFUS450BY. Pour terminer, montez une condensateur de 330 pF pour C78.

Réglage :

Le réglage du récepteur nécessite un générateur externe. Commencez par injecter un signal modulé avec une sinusoïde de 1 kHz et une déviation de 3 kHz. Réglez L9 pour obtenir un minimum sur le signal BF en sortie. On arrive sans mal à une valeur inférieure à 1 %. Modulez alors votre générateur avec un signal carré sur la même fréquence. Vous pouvez alors régler avec C70 le signal de façon à lui donner une forme parfaitement carrée. Ce réglage est assez délicat. Vous pouvez vous faciliter le travail en remplaçant C70 par un ajustable de 12 pF. Profitez-en pour régler de nouveau l'émetteur. Injectez un signal carré de 100 Hz et 400 mVcc d'amplitude sur l'entrée BF et basculez en émission. Avec un récepteur de mesure, réglez R41 pour obtenir un signal carré parfait.

Notes de travail :

Du fait du doublement de la largeur de bande FI, la sensibilité est un petit peu moins bonne avec 3 kHz de déviation. Si par contre vous doublez l'excursion, tout rentre dans l'ordre. La sélectivité des canaux adjacents est bien moins bonne : si vous recevez un signal sur un canal voisin, même s'il n'est pas plus fort que le signal de votre fréquence de trafic, vous ne pouvez plus trafiquer. Lors de mes essais, j'ai utilisé deux stations distantes de 20 km, et des modems DF9IC. En optimisant les paramètres AX25, on peut arriver à des vitesses de 1 400 bits/s, pratiquement sans répétitions.

T7F sur 1,2 GHz

Il n'est pas encore sorti, mais le projet avance : un T7F version 1,2 GHz, avec des caractéristiques techniques assez sympathiques, jugez-en plutôt : double superhétérodyne avec des FI de 83 MHz et 450 kHz, temps de commutation E/R de 10 ms (txdelay 1), 1,5 watts en sortie HF, utilisation d'un VCO commercial pour l'oscillateur de référence (stabilité de 1,2 ppm), fonctionnement garanti jusqu'à 19 200 bauds. N'oubliez pas : cet appareil n'est pas encore disponible, il est donc inutile pour le moment de nous contacter pour savoir qui le distribue, quels composants sont utilisés, ou qui l'utilise sur ses nodes.

WINPACK 6.42

Le Winpack nouveau est arrivé, disponible via Internet sous la forme d'une mise à jour d'environ 500 ko. Principale nouveauté : WinpExplorer, un browser (en Français, un butineur) de Web qui utilise les fonctions Active-X d'Internet Explorer. Il intègre

quelques fonctions spécialement conçues pour WinPack, la principale étant celle qui supporte le protocole AX25mail. Auparavant, il était nécessaire d'utiliser Netscape pour utiliser les liaisons AX25mail dans des messages packet HTML. WinPExplorer offre un équivalent Internet Explorer à WinpScape / Netscape.

XNET 1.6

Le version 1.6 du logiciel de DL1GJI est sortie. Le routeur IP et le mode DAMA ont été améliorés, les liaisons en mode datagramme disposent de leur propre interface, les fonctions statistiques étendues et une interface logiciel avec PC/FlexNet développée.

ATR2400

Nous en avons parlé dans une précédente rubrique : l'ATR 2400D se modifie fort bien en packet, et peut même servir de répéteur phonie. Lucien, F1TE, signale qu'il vient de faire tirer des circuits imprimés de la platine de contrôle, conçue par F1DIW. Les OM intéressés peuvent se procurer le circuit en lui envoyant (adresse dans la nomenclature) 80 FF, une enveloppe timbrée self-adressée au format B5 (très important), et 6,70 FF en timbres pour couvrir les frais d'expédition.

Des transceivers dédiés à la transmission de données

Kenwood sort un appareil qui va sans doute plaire à tous les mordus du packet-radio : le TH-D7E. Jugez plutôt de ses caractéristiques :

PACKET



- TNC intégré, 1 200 et 9 600 bauds ;
- Moniteur DX-Cluster ;
- Réception phonie et packet simultanée sur deux fréquences d'une même bande ;
- Connexion possible d'un GPS au format NMEA-0183 (utilisation en localisation de véhicules par exemple, pour une ADRASEC ou un service officiel).

J'espère que nous aurons l'occasion de vous présenter prochainement un banc d'essai de ce nouveau portatif.

Dans la même gamme, mais uniquement sur la bande 430 MHz, Rexon sort le RL-412, un portatif muni d'une prise 9 600 bauds. D'une puissance maximale de 5 W, cet appareil ne devrait pas poser de problèmes pour accéder aux nodes locaux.

Visite des nodes F6KDF

Le radio-club de la Gendarmerie de Bron (banlieue lyonnaise), F6KDF, connu des DXeurs pour, par exemple, l'expédition organisée à



F6KDF, DX-Cluster et PC/FlexNet.

l'île d'Amsterdam par deux de ses membres (cf. <http://perso.easy-net.fr/f5nod>), possède deux installations packet-radio, l'une en région lyonnaise, l'autre dans les Monts du Lyonnais, à plus de 900 m d'altitude.

F6KDF-7 assure les liaisons avec Avignon, Clermont-Ferrand, Lyon, et Millau. Fonctionnant sous PC/FlexNet, il ne possède aucun accès pour les utilisateurs, sa seule et unique fonction étant de relier plusieurs régions entre elles. En dépit des précautions d'usage, l'emplacement du système le rend très vulnérable à la foudre, comme cela fut le cas en fin d'année 1998.

F6KDF est installé à la Gendarmerie de Bron. Comme son homonyme exilé dans les montagnes, il fonctionne sous PC/FlexNet mais dispose en plus d'un DX-Cluster, F6KDF-3. Un accès utilisateurs VHF (1 200 bauds) et un UHF (9 600 bauds) permettent de s'y connecter et d'accéder aux services du radio-club ou au BBS voisin, F8KLY-8. Vous noterez, en regardant

la photo, que toute l'installation est installée dans un vide-ordures, un endroit qui n'a vraiment rien d'une salle blanche informatique et qui a causé, en octobre dernier, la destruction du disque dur du DX-Cluster.

Le Club Packet Amateur de Belledonne (CPAB)

Grenoble, une ville entourée de montagnes, obstacles difficilement

franchissables par les ondes radio. Et pourtant, un club packet-radio maintenant très actif y a vu le jour, sous l'impulsion de quelques OM, dont F1IHF et F1IRW. Le BBS, F1IHF-8, installé dans un étroit local (votre serveur a du s'y plier en deux!!!) offre tous les services

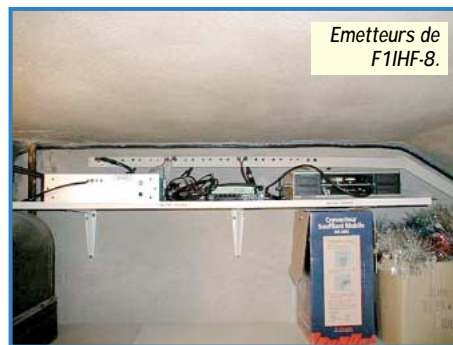
que l'on peut attendre de ce genre de système avec, en prime, un node PC/FlexNet (accès 1 200 et 9 600 bauds). Le seul regret des responsables pourrait être venir du trop faible nombre de messages qui arrivent du BBS voisin, sans doute à cause d'un filtrage trop important. Pour sortir de la cuvette grenobloise (allez-y, vous comprendrez rapidement!), un node a été mis en place pas très loin de la station de ski de Prapoutel les 7 Laux : F1IRW-2, disposant d'une liaison directe avec Annecy et le reste de la région Rhône-Alpes. Les OM du CPAB ont beaucoup de projets pour faire évoluer leurs installations (nouvelles liaisons, montée en vitesse, etc.) et ne manquent pas d'idées pour faire le maximum avec un minimum de

moyens! Si vous habitez la région grenobloise, ne manquez pas d'aller assister à leur prochaine réunion et, si le cœur vous en dit, d'adhérer à un club qui ne cesse de s'agrandir.

Eric BERTREM, F5PJE
Packet : F5PJE @ F5KEQ
Email : f5pje@wanadoo.fr



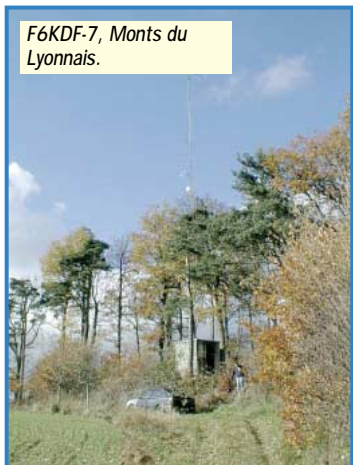
BBS F1IHF-8.



Emetteurs de F1IHF-8.



F6KDF-7, Monts du Lyonnais.



NOUVEAUTÉS

ARRL Packet : Speed, more speed and applications

Réf. : **EUA17** **145F**

Port : 35F

ARRL Packet: Speed, More Speed and Applications

105F

Réf. : **EUA16**

Port : 35F

Le journal des points et des traits

Ecrivez-moi!

Au-delà de l'agitation, actuellement de circonstance, sur la nécessité ou non de supprimer la partie "lecture au son" de l'examen pour la licence radioamateur classe 1, il semble que la vraie question qui devrait être posée et débattue est :

" QUELLES LICENCES RADIOAMATEUR EN FRANCE APRES L'AN 2000? © "

Pour certains, la "bataille" pour la suppression de la CW à l'examen ne serait qu'un alibi afin de permettre une généralisation du trafic style "citizen-band", canal 19 en moins. Pour d'autres, les techniciens compétents doivent revenir en force et être reconnus sans pour autant être graphistes. Ceux qui ont "fait" le radioamateurisme - ou leurs fils spirituels! - considèrent que l'apprentissage du morse est une étape indispensable pour sélectionner des opérateurs compétents et de qualité.

Il est temps de réfléchir et de chercher ensemble, avec la plus grande courtoisie et respect des opinions d'autrui, des solutions négociables et acceptables par tous, pour un avenir optimiste de notre passion. Ensemble, cela signifie radioamateurs - expérimentés ou nouveaux venus - et candidats à la licence.

Réfléchissez, triezy vos idées, prenez votre crayon et envoyez-nous très vite une lettre PTT ou une lettre électronique qui pourra être publiée. Quel que soit votre avis, il sera respecté et contribuera à réaliser ce que nous voulons ensemble que devienne le service radioamateur.

Le Pour... et le Contre!

"La télégraphie commerciale est morte, vive la télégraphie!"

"Autrefois, les maritimes mobiles (pour prendre cet exemple, Route du Rhum oblige) utilisaient principalement la télégraphie pour assurer les communications entre l'armateur et le capitaine, aussi bien que pour les communications privées entre l'équipage et les familles restées à terre. Aujourd'hui, la télégraphie n'est guère plus utilisée par les professionnels.

Et comment en vouloir aux marins qui préfèrent entendre la voix de femmes et enfants par téléphone satellite plutôt que de confier un message lapidaire à un radio de bord, qui transmettra en morse?

La transmission de données par ordinateur permet d'écouler un volume de trafic beaucoup plus important en un temps beaucoup plus réduit. De plus, évidemment, en télégraphie pas question de transmettre des images, des graphiques ou des tableaux de données.

La localisation des bâtiments par GPS, permet aux secours d'intervenir plus rapidement en cas de nécessité. Tout cela est "error-free" et disponible 24 h/24, contrairement aux aléas de la propagation.

Il faut bien avoir l'honnêteté intellectuelle de reconnaître que la télégraphie n'est plus du tout, et depuis longtemps, adaptée aux communications commerciales et administratives. La télégraphie n'intéresse plus que les Radioamateurs. C'est un sport pour Gentlemen!

Devons nous, aujourd'hui, continuer d'imposer la CW pour avoir accès aux bandes décamétriques?

Là aussi, il faut ouvrir les yeux. Nous ne pourrions plus continuer très longtemps, à faire de la CW une épreuve obligatoire pour l'examen. Plutôt que de se perdre en invectives entre les intégristes pro CW et

anti CW, il faut que des OM intelligents se rencontrent autour d'une table et acceptent d'aborder le sujet, de manière dépassionnée.

Il faudra repenser nos classes de licences. La première chose, à mon humble avis, est d'officialiser des sous-bandes de fréquences allouées aux différents modes [N.D.L.R. ... et de les faire respecter!] Aujourd'hui, tout ceci ne repose que sur un Gentleman Agreement. C'est très bien, mais chacun peut constater que lors des grands concours internationaux SSB, les opérateurs n'hésitent pas à descendre dans nos sous-bandes CW (cette année, j'ai entendu des "contesters" jusque 7 011 kHz, lors du WW CQ DX).

Que se passerait-il si l'on autorisait plusieurs milliers de Radioamateurs, non télégraphistes, à rejoindre les Ondes Courtes?

Il n'est point besoin d'être grand devin pour avancer l'hypothèse, que les télégraphistes souffriraient grandement, au moins sur les bandes à segments courts (160, 40, 30, 17 et 12 mètres). C'est la raison pour laquelle, je dis qu'il faudrait clairement identifier les sous-bandes allouées au trafic. Je veux dire de façon administrative et coordonnée à l'échelle internationale.

On me dira, j'en suis sûr : " La télégraphie, j'ai été obligé de l'apprendre pour passer l'examen. Aujourd'hui, je suis passionné et si cela n'avait pas été une épreuve obligatoire, je ne m'y serais jamais intéressé ". Auriez-vous si peu confiance en la CW pour penser qu'elle s'éteigne, si elle n'était plus obligatoire? Je pense pour ma part qu'un OM devenu passionné, après avoir été obligé de l'apprendre, serait de toute façon venu à la graphie!

Il y a des OM qui s'obligent à passer la CW et, une fois l'examen en poche, ne toucheront plus jamais de leur vie un manipulateur. De plus, ce sont souvent ceux-là qui vitupèrent le plus contre la télégraphie.

Il faudrait faire bien attention à ne pas créer de scissions entre les pro et anti-morse. Nous sommes tous, avant tout, des Radioamateurs. Et nous n'avons pas vraiment les moyens d'une division.

Il y a cinq ans, je posai la question à un ami, bien connu des adeptes du packet, s'il était pour ou contre l'examen obligatoire de la télégraphie?

"Je n'ai pas d'opinion particulière, mais il faut quelque chose!"

IL FAUT QUELQUE CHOSE. J'ai le sentiment que les "non-CW" veulent le plus souvent évoluer vers le "non-technique". C'est-à-dire, vers ce que j'appelle une sorte de CB multibandes. Est-ce que c'est ce que nous voulons vraiment?

Je n'ai pas de solution miracle à proposer. Peut-être pourrions nous chercher, ensemble et poliment, une solution acceptable par tous et pour le bien de notre passion.

Je ne suis personne, pour que mon avis compte plus que celui de quelqu'un d'autre. Je n'ai fait que de vous donner mon opinion. Puisse-t-elle, bien modestement, contribuer à faire avancer les choses dans le bon sens."

73's à tous de Stéphane, F5NZY.
G-QRP #5778. UFT #424.

Merci de bien vouloir envoyer vos informations, questions ou anecdotes sur la CW et le QRP, à l'auteur :

Francis FERON, F6AWN

c/o "Cercle Samuel Morse" - BP 20 - F-14480 CREULLY.

E-mail : samuel.morse@mail.cpod.fr

A l'écoute de la TSF

A

l'orée de la dernière année du siècle, les écouteurs, le bureau de l'U.E.F. et moi-même nous vous pré-

sentons nos meilleurs vœux de bonnes radios pour toute l'année 1999.

Je profite de l'occasion pour remercier chaleureusement, au nom des radio-écouteurs, tous les OM écoutés en HF et sur les VHF/UHF qui ont toujours un p'tit mot aimable pour les « SWL » en fin de trafic. Nous ne pouvons pas répondre directement, puisque nous sommes muets (mais pas sourds).

Encore merci !

Radiodiffusions internationales

- Bilan d'un an de radiodiffusion

En un an, la radiodiffusion internationale a enregistré une petite diminution en temps et en nombre d'émissions.

Les responsables : les stations religieuses principalement des U.S.A. qui avaient, ces dernières années, créé de nombreuses émissions. Elles viennent de supprimer quelques centres émetteurs et émissions.

Nous avons enregistré une nouvelle station francophone, la Libye et une défection, la Nouvelle-Zélande.

- Avenir

La radiodiffusion internationale en ondes courtes a, par la force des choses, de longues années d'existence devant elle. Les pays peu développés, à l'économie très basse, représentent les gros bataillons d'auditeurs. Ce sont les cibles principales de ces radiocommunications. Inconvénient : les récepteurs actuellement utilisés sont généralement très anciens.

Certains programmes étrangers sont captibles, avec une excellente qualité sonore, sur des

sous-porteuses des programmes de télévision par satellites. Cette possibilité n'est pas discrète, des revues à la disposition du public en font état.

Le résultat est décevant, il n'y pas d'auditeurs par ce moyen. Trop lourd et le temps d'utilisation concurrencé par les programmes de télévision. C'est d'ailleurs la télévision qui a motivé l'achat de l'équipement de réception.

Ariane vient de mettre sur orbite un premier satellite spécialisé radio : WorldSpace qui sera en orbite stationnaire au-dessus de l'Afrique.

Cette nouveauté commerciale n'intéresse pas les stations internationales.

Les auditeurs devront s'équiper d'un récepteur numérique idoine.

- La numérisation des ondes courtes

Un projet de numérisation des ondes courtes est en cours d'études. Les principaux radiodiffuseurs et diffuseurs internationaux participent à son élaboration.

A l'origine, nous étions assez réservés sur cette nouvelle technique. La raison est l'obligation d'acquiescer un nouveau récepteur. Les pays du tiers-monde seraient économiquement isolés.

Les retards enregistrés à la mise en route et à la démocratisation du système numérique appliqué à la « bande FM » nous permet un nouvel espoir. Pourquoi ne pas proposer directement dans quelque temps, un récepteur numérique qui soit capable de recevoir le système DAB et le DRM ?

Si cette opportunité pouvait être saisie, quel succès pour la radiodiffusion internationale !

Attendons et espérons...

- Infos radiodiffusions

La Nouvelle-Zélande a quitté la francophonie. Ce n'est pas la qualité du programme perdu mais les statistiques qui sont dans la mauvaise pente.

- Quelques stations intéressantes

La Libye qui diffuse sur 15235 et 15415 kHz à 20h30 TU. Horaires et durée des émissions très aléatoires.

La Bulgarie propose le dimanche soir, avec répétition le lundi matin, une émission d'informations techniques (DX) de très bonne qualité. A écouter absolument.

21h00-22h00 sur 5850 7535 kHz.

07h00-08h00 sur 7500 9500 kHz.

A propos des émissions techniques proposées par les stations françaises, il y en a peu. La plupart n'offrent d'ailleurs aucun intérêt.

Outre la Bulgarie, l'Autriche propose tous les samedis « Le flash des ondes », qui réunit les infos radios et le courrier des auditeurs. Cette émission est particulièrement bien présentée. Nous regrettons néanmoins le manque de rigueur technique.

La Finlande, qui reste la seule source d'informations en provenance du Nord de l'Europe, est très bien entendue en région parisienne.

06h45-07h00 & 10h30-10h45 sur 9560 kHz.

Associations

- RADIO DX CLUB D'AUVERGNE
Voici les résultats et le palmarès du « Cinquième concours d'écoute et de communication » organisé par le R.DX C.A.:

1/- Pierron Jean, 1 an d'abonnement à l'excellente revue de radio française « MEGAHERTZ » offert par la S.R.C. + « Radio France Internationale », « Le C.R.O.S.S. Gris-Nez », « Saint-Lys-radio » offerts par l'U.E.F.

2/- Alirot François, un livre d'art sur Prague + Radiocommunications aéronautiques mondiales et françaises de Daniel Wantz, offerts par l'U.E.F.

3/- Pigeard René, un coupe papier de bureau + Radiocommu-

nications maritimes françaises de Daniel Wantz, offerts par l'U.E.F.
4/- Barbat Jean, une pendule calculette.

5/- Guevelou Léonard, une cassette audio (variétés).

6/- Lohou Dominique

7/- Gondard Philippe.

8/- Houssaye Etienne,

9/- Le Louet Guy

10/- Mercier Maurice

11/- Vanoverbeke Guy

12/- Arnaud Albert

13/- Etrillard Maurice

14/- Chambon Alice

15/- Chabry Jean-Louis

16/- Moreau Joël

Tous les concurrents ont eu un diplôme de qualité.

Le nouveau concours commence et s'étend jusqu'à fin mars.

L'inscription est fixée à 50 F.

Renseignements :

Radio DX Club d'Auvergne, Centre municipal P. et M. Curie, 2 bis rue du Clos Perret, 63000 Clermont-Ferrand
Tél.: 04 73 37 08 46.

Avec les compliments de l'U.E.F. devant le succès annuel grandissant de ce concours.

Utilitaires

- A L'ECOUTE DE LA PROPAGATION:

Les stations lointaines LN2A et VL8IPS ont modifié leurs fréquences.

Ces stations émettent en morse sur les mêmes fréquences.

Voici le nouveau dispositif:

h+00 - h+04 VL8IPS sur 5471.2 kHz

h+00 - h+04 LN2A sur 14396.2 kHz

h+04 - h+08 VL8IPS sur 7871.2 kHz

h+04 - h+08 LN2A sur 20946.2 kHz.

h+08 - h+12 VL8IPS sur 10408.2 kHz

h+08 - h+12 LN2A = 5471.2 kHz

h+12 - h+16 LN2A = 7871.2 kHz
h+12 - h+16 VL8IPS sur 14396.2 kHz

RADIO-ÉCOUTEURS

h+16 - h+20 LN2A sur
10408.2 kHz
h+16 - h+20 VL8IPS sur
20946.2 kHz

- RADIOMARITIMES

- La Route du Rhum

La course a pu, pour certains concurrents (pas beaucoup), être suivie sur les fréquences de Monaco-radio.

La station monégasque a repris les fréquences principales de feu Saint-Lys.

Elle les a remises en fonction tout spécialement pour les communications HF de la course.

Les amateurs et surtout leurs oreilles ont pu apprécier les bienfaits de l'amélioration de la propagation ionosphérique.

Le PC course a eu l'excellente idée de retransmettre via Monaco-radio, sur les ondes courtes, les communications des voiliers communiquant par satellites. Nous avons pu tester la différence de la qualité sonore.

Plusieurs membres de l'U.E.F. ont remarqué l'excellente réception en mi-journée de Monaco-radio. Phénomène que j'avais déjà remarqué dans le passé.

Monaco a toujours été mieux entendue que Saint-Lys à Paris ainsi que dans la partie Nord de la France.

Ce phénomène est probablement dû à la distance qui sépare Monaco de Paris plus importante que Toulouse à Paris. Le rebond

doit tomber (du ciel) en plein dans (le mille) la région parisienne. Il a été observé le même phénomène au Havre.

Nous avons été étonnés par la décontraction pour ne pas dire plus de l'opérateur monégasque (NDLR : *C'était bien sympathique, toujours pertinent et nous espérons réentendre cette station dans les mêmes conditions lors de prochaines manifestations maritimes.*)

On ferme

(âmes sensibles
s'abstenir !)

AA Ankara et GNA Bahrayn sont fermées.

- GRANDE-BRETAGNE

Portishead-radio pourrait fermer en mars 1999. Elle est déjà très difficile à entendre.

Radioamateurs

Le trafic radioamateur en VHF est parfois une source d'informations. Informations directes à l'écoute des différents bulletins proposés par certaines associations nationales et départementales.

En dehors de ces rendez-vous (voir tableau fond rouge), je vous conseille de balayer les bandes, vous ferez des découvertes. Sur la bande VHF 144 MHz, cer-

taines conversations sont de véritables cours de radio.

Évitez les heures de déplacement pour aller ou revenir du travail, le trafic est alors insipide et n'offre aucun intérêt.

Les éditions U.E.F.

Vers le 15 janvier, l'U.E.F. vous proposera le CD-ROM de l'année 1998. Vous y trouverez ou retrouverez les échos des principaux événements de la radio.

Les utilitaires, les radiodiffusions etc. y seront listés. Des enregistrements historiques à ne pas manquer. Surveillez particulièrement « La boutique MEGAHERTZ » et notre Web.

Internet

- Nouveau site WEB pour radio-écouteurs (et les autres) Les Grandes Oreilles: « <http://fredval.citeweb.net/> ».

Vous y trouverez une spécialité peu courante : la radio-astronomie. Site très intéressant avec une partie historique présentant les découvertes successives qui ont créé la radio.

Daniel WANTZ

LUNDI

1800 145650 38
1830 145550 75 UNIRAF
1830 145550 78 UNIRAF
1830 145550 64 COTE BASQUE
2100 145575 75 F8DEC
2100 145525 16

MARDI

2100 145475 78 F6KPK

MERCREDI

1000 7090 75 UNIRAF
2045 3650 75 UNIRAF
2100 145550 92 ARAM92
2100 144264 64 SSB

JEUDI

0830 3650 75 UNIRAF
1900 145525 13
2100 145450 95

VENDREDI

1830 433125 26 F8REF
1830 145200 26 F8REF
2030 145575 78 F6KPK
2100 145525 91
2100 145550 92 ARAM92 (pas entendu)
2100 1447355 62

SAMEDI

1330 1456875 69

DIMANCHE

0830 3766 66 CW
0830 3640 69
0900 7093 93
0900 3620 64
0900 3766 66 BLU
0900 3620 80
0900 3750 06
0900 3626 26
0900 3760 38
0915 28930 93
0930 28950 95
0945 3665 41
0945 3728 62
1000 145650 77
1000 144575 93
1000 3635 35
1000 3614 16
1000 144380 38 F8REF
1000 1456875 69
1030 433125 26
1030 145200 26
1100 144525 56
1100 145200 41
1115 145525 72

PRESSE/fac-similé

INA Bagdad (75/400)

10162.5 (YIL71) c'est la seule fréquence utilisée en arabe et en anglais.

JANA Tripoli (50/400)

14573 (5AQ70) au standard arabe (ATU70) 07h15 - 17h00 en arabe.

12186 15h45 16h03 en français.

15462 08h20 ou 08h54 en anglais. En français à 18h15-19h10.

PETRA Amman (50/400)

6830 en arabe (ATU70) à 16h00, anglais à 17h00.

ROMPRES Bucarest (50/500) Nouveau dispositif:

9797 kHz; 09h00-40 anglais; 09h45-10h30 français

12110 kHz 10h30-11h30 anglais

SANA Damas (50/400 - Normal/Arabe, Inverse/français+anglais)

11080 07h00-09h00 arabe; 09h00-11h00 anglais/français;

13h00-14h00 anglais/français; 14h00-17h00 arabe;

17h00-18h00 anglais/français.

SUNA Khartoum (50/200)

19462.9 09h00, 16h00 français; 10h00, 17h00 anglais..

.....

Vous pouvez (vous devez) intervenir dans cette rubrique en nous écrivant à :

- U.E.F. (MEGAHERTZ magazine): B.P.31, 92242 MALAKOFF cedex.

- Tél. : 01 46 54 43 36 (répondeur).

- FAX : 01 46 54 06 29.

- Minitel : 3615 IFRANCE*RADIO

- Internet : e-mail tsinfo@magic.fr

Le web de l'écouteur : <http://www.radioecouteur.com>

ou <http://www.radiocom.org>

.....

PORTRAIT d'un écouleur: **Patrick FRIGERIO,** **F-14846**

J'ai commencé l'écoute des radioamateurs en 1994, tout comme mon ami Franck PARISOT dont le portrait est paru dans vos pages du mois de novembre.

Auparavant, j'écoutais les stations internationales en ondes-courtes. Le déclic fût l'écoute d'un programme de Radio Berlin (ex-RDA) sur un récepteur traditionnel. C'était en 1984.

Pendant plusieurs années, j'ai rédigé une rubrique consacrée à la radio en Afrique dans le bulletin du club européen de radio DX. J'ai assuré la présidence. Durant trois années, nous avons édité un bulletin bimestriel pour presque cent adhérents français, mais aussi pour quelques amis du Canada, du Togo et de la Belgique. Pour diverses raisons, après trois années de fonctionnement, le club a cessé ses activités.

L'écoute des bandes radioamateurs est devenue une vraie passion. J'utilise un récepteur SONY SW.77 avec une antenne filaire de 5 mètres et un récepteur TECHNIMARC NR94F1 avec un long fil de 20 mètres.

Ce n'est pas du matériel sophistiqué, ni d'une technologie de pointe, mais je réalise d'excellentes écoutes. La difficulté faisant l'intérêt. Chaque année, je participe à quelques concours dont le CQ WW SSB dont mes résultats s'améliorent régulièrement.

A ce jour, j'ai confirmé presque deux cents pays et cent îles IOTA. Concernant la licence, j'envisage un jour de commencer à étudier pour me présenter à l'examen.

A ce propos, je partage l'avis de mon ami Franck PARISOT, qui estime qu'il n'est plus nécessaire d'apprendre le morse, d'autant plus que ce type de transmission disparaît progressivement. La technique ? : les magasins proposent des récepteurs de pointe.

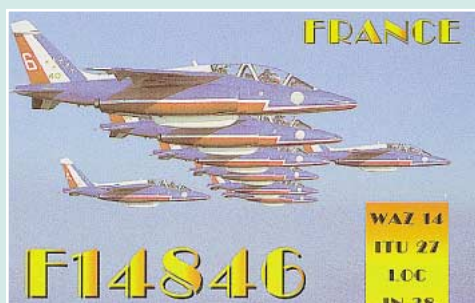
Il reste la partie réglementation qui est absolument nécessaire pour l'examen radioamateur.

Saviez-vous qu'il y a des licenciés qui ont délaissé totalement le micro pour faire uniquement de l'écoute ? Alors, peu importe la qualification ou l'activité, l'essentiel étant de conserver un esprit radioamateur intact. Ce qui n'est pas toujours vrai.

A ce propos, comme beaucoup de radioamateurs écouleurs, je regrette que le taux des confirmations par cartes QSL soit si bas. Seulement à peine 30 % via le bureau et quand même (heureusement) 74 % en direct en ce qui me concerne.

C'est regrettable et cette façon d'agir n'est pas pour encourager l'échange des QSL. Savez-vous que seulement 17 % des managers des stations spéciales "TM" ont répondu à mes demandes. C'est sans commentaires.

Pour terminer, je voudrai m'adresser aux présidents départementaux et aux radioamateurs. Je travaille sur un répertoire des diplômés français. Départementaux, châteaux, îles, régionaux, etc. Les ouvrages actuels sont dépassés et non tenus à jour. Ils ne sont donc pas fiables. Il me manque beaucoup d'informations et si vous désirez me venir en aide, envoyez-moi les conditions relatives à la délivrance du (ou des) diplôme de votre département. (Patrick FRIGERIO, 13, rue des Hanneçons, 67500 HAGUENAU).



JJD COMMUNICATION

(Jean-Jacques Dauquaire)

LE spécialiste de l'écoute !

9, rue de la Hache, B5 - 14000 CAEN

Tél. : 02 31 95 77 50 - Fax : 02 31 93 92 87

Du lundi au vendredi : de 9h à 12h30 et de 15h à 19h30

Internet : <http://www.cpod.com/monoweb/jjdcommunication/>

NOUVEAUTÉS



230,00 F

Description dans ce MEGHERTZ page 6

PEDALE PTT AU PIED120,00 F

PRISE ALLUME CIGARE120,00 F

CHARGEUR PILE 1,5 V.....230,00 F

AVEC 4 PILES AA

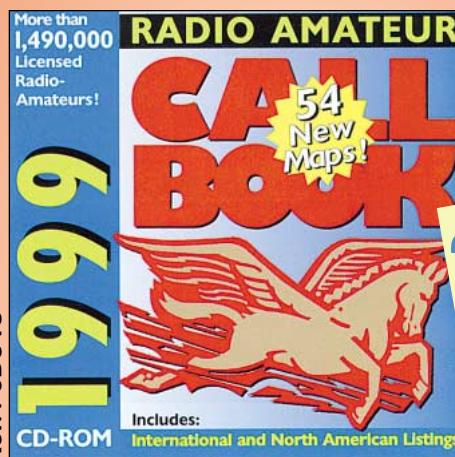
+ PORT



Catalogue : 25 F, remboursé à la première commande

Dépositaire : WATSON, REVCO, LOWE, SELDEC, DEWSBURY, SHENZI, SCANMASTER (G), RF SYSTEMS (NL), LA RADIOAMATEUR (LX), PROCOM (F)

NOUVEAU **CD-ROM CALL BOOK EDITION 99**



Ref. : CD015

390 F
+ port 20 F

DERNIERE VERSION PAPIER EDITEE :

CALL BOOK 97

INTERNATIONAL ET AMERIQUE NORD

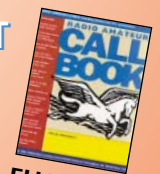


EU61-97

150 F
l'unité

~~**260 F**~~
~~unité~~

+ port 35 F



EU62-97

À NOUVEAU DISPONIBLES

TM5PF

Expé au Château du Puy du Fou du 12 au 14 juillet 98

M

ême s'il est autorisé depuis juillet 97, il a une longue expérience du milieu radioamateur et ce depuis 1981. Il a organisé des expéditions sur des îles, des activations commémorant des événements, des anniversaires, etc., et ce fut l'idée d'opérer depuis un Château en Vendée, s'intéressant de près au diplôme des Châteaux de France.

En mars 98, avec une bande de copains, il décide d'opérer TM5PF depuis le Château du Puy du Fou en Vendée, site très connu par ses spectacles "Cinésécénie" et son grand parcours. C'est ainsi que les démarches commencèrent. Merci à Loïc pour l'aide...

Après toutes les autorisations et les réunions nécessaires, le jour J arriva, et quel jour historique... On est les champions... On est les champions, vous connaissez la suite...

Le 12 juillet, réveil pour la plupart des OM vers 5 heures. Après les derniers préparatifs, le rassemblement d'un premier groupe s'effectue, vers 7 heures, entre F5AFM et F5SVO retrouvant Patrick et FB1BON, à son QRA secondaire. Départ pour Clisson retrouver F5SMG et F5RPT et ensuite direction Les Epesses prenant au passage Loïc. Nous arrivons sur le site du Puy du Fou où nous retrouvons F5ITK et F5TRO vers 8 heures, après avoir traversé des bourgs et des villages où les habitants se retournaient, étonnés, à notre passage... Qui avait installé des tubes, des bambous, des antennes sur les toits des véhicules... n'est-ce pas F5APM, F5SVO et Patrick ? Ainsi qu'un drapeau vendéen, n'est-ce pas FB1BON ? Non, ce n'était pas la mobilisation pour la défense du département 85...

Après avoir pris contact avec les responsables du site, nous avons commencé le déchargement et l'acheminement du matériel dans deux salles proches du Château. L'installation des antennes fut effectuée par F5ITK et F5SVO ainsi que les SWL Loïc et Patrick, et les TX-RX par F5APM, F5SMG, F5TRO et FB1BON. Tout était prêt pour le départ de TM5PF.

Début le 12 juillet, le premier contact fut réalisé en VHF avec F5SKZ du dépt 49 vers 11h23 TU et le premier en HF, sur 7 MHz, fut HB9/NK6E vers 8h03 TU. La clôture de l'activité, le 14 juillet à 10h40 TU pour la VHF avec F5CBQ/P 56 et à 12h35 TU pour la HF avec F6DBA.

Bilan de l'activité : environ 1800 contacts ont été effectués, toutes bandes confondues, soit 120 contacts en VHF avec 41 départements et 3 préfixes : EA, ON, PA, et environ 1650 contacts en HF avec toutes les contrées d'Europe et de Russie et autres contrées notamment avec les VU3, 4Z, DS, CN, A9, YV, K, W, JA, AP, CO, CX, ZL, VK, VE, FM, FP, FG, KP4, 6W, A4, LU, HK, etc. Le nombre de contacts aurait dû être plus important mais la finale de la coupe du monde de football est venue perturber les choses... Mais qui a eu le malheur d'apporter un poste TV ?

Matériel utilisé :

- VHF : Kenwood TM255E, linéaire Tokyo Hy-Power prêtée par Frédéric de GES Ouest. Antennes : 1 Tonna 9 éléments et 1 Tonna 17 éléments prêtée par Edouard F6HLV.
- HF : Yaesu FT1000MP + Yaesu FT990, antennes dipôles filaires pour les différentes bandes.



De gauche à droite : F5APM, F5TRO, Marie, Patrick, Loïc, F5SVO et FB1BON.

L'équipe au complet.



De gauche à droite : F5RPT, F5TRO, F5ITK, F5SMG, F5SVO et FB1BON. Derrière se trouve le Château du Puy du Fou.

Monter une expédition n'est pas chose simple... FB1BON, Patrice, sait de quoi il parle...

L'équipe était composée de : F5APM, FB1BON, F5ITK, F5RPT, F5SMG, F5SVO, F5TRO et des SWL : Marie, Patrick et Loïc.

Départ du site vers 18h30 locale, après avoir remercié les responsables du site, autour d'une bonne bière bien fraîche.

Cette activité s'est passée dans une ambiance formidable, avec un groupe de copains volontaires et ce malgré les perturbations de "Chirac" un des bourriquets du site, qui tôt le matin, vers 6 heures, n'arrêta pas de s'exprimer par des "hi-han", mais après tout c'était un excellent réveil pour pouvoir contacter les ZL de bonne heure... N'est-ce pas F5TRO ?

Nous tenons à remercier très sincèrement Monsieur Delahaye, Président de l'Association du Puy du Fou pour ses autorisations, Monsieur Albert, Directeur Technique et "Chacha"... Sans oublier le

personnel administratif et technique pour le travail supplémentaire qu'ils ont fourni avant et pendant cette activité.

Nous remercions aussi le REF Union, MEGAHERTZ magazine, CQ Radioamateur, pour la diffusion de l'activité, ainsi que F6DXU, Gérard DRU, Pays de la Loire et les Présidents des radio-clubs des départements 85 et 44 pour leur publicité. Sans oublier F5RBB pour l'accréditation du Château.

Merci aussi à Frédéric, de GES Ouest, et à Edouard, F6HLV, pour le prêt de matériel et bien sûr à toute l'équipe qui a œuvré et opéré la TM5PF.

Encore merci à tous, et à bientôt pour une autre TM...

Patrice BRECHET, FB1BON
"1 BON Vendéen"

QSL Manager : FB1BON via bureau ou direct M. Bréchet P, BP 281, 85305 Challans cedex.



L'abeille vous conseille

**une bonne alimentation
pour sortir le maximum
de miel de vos transceivers!**

Référence	Tension	Courant maxi	Courant constant	Prix de lancement pour déc. 98
FC25	Ajustable de 9 à 15 V	25 A	22 A	990,00 ^{FTTC}
FC36	Ajustable de 9 à 15 V	36 A	30 A	1090,00 ^{FTTC}
FC36A	Réglable de 9 à 15 V	36 A	30 A	1390,00 ^{FTTC}



Le modèle A est avec visualisation numérique de la tension, de la température, du balast, du courant et de la puissance instantanée.

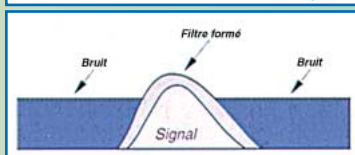
et pour la spécificité du numérique: l'exceptionnel **KENWOOD TS-870S**



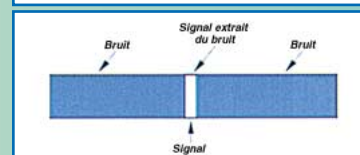
- Opération dans la gamme radioamateur de 160 m à 10 m avec une couverture générale de 100 kHz à 30 MHz en réception.
- Sortie RF de 100 Watts.
- Double processeur numérique du signal (DSP).
- Filtrage numérique à l'étage F1.
- DRS (Système d'enregistrement numérique).
- Système AIP (Point d'Interception Avancé).
- Réduction supérieure du bruit et des interférences.
- Détection DSP.
- Accord d'antenne automatique.

Illustration brillante de la manière dont la révolution numérique a pu transformer le monde de la radio amateur, le TS-870S est un émetteur-récepteur HF tous modes qui, en traitant numériquement le signal à l'étage F1, en émission comme en réception, ouvre de tous nouveaux horizons. Ses performances générales atteignent ainsi un niveau qu'un circuit analogique est incapable d'assurer. Avec une sortie de 100 Watts, un tuner d'antenne automatique, un menu interactif, un manipulateur intégré et une capacité de 100 canaux mémorisables, le TS-870S est bien armé pour jouer un rôle prédominant dans les applications HF les plus exigeantes.

Méthode d'enrichissement de la ligne



Méthode SPAC



RCS

4, Bd Diderot • 75012 PARIS

Tél.: 01 44 73 88 73 - Fax: 01 44 73 88 74

e.mail: rca_paris@wanadoo.fr - Internet: http://perso.wanadoo.fr/rca_paris

23, r. Blatin • 63000 CLERMONT-FERRAND

Tél.: 04 73 41 88 88 - Fax: 04 73 93 73 59

L 14h/19h,
M à S. 10h/19h

L à V. 9h/12h
14h/19h

F6KJV sur Chausey TM2F



Après le contest IARU VHF (voir MEGAHERTZ de novembre 98 page 16), toute l'équipe composée de

F1DPP Daniel, F5RCP Annick, F6DQM Gabriel, F1ORL Pascal, F1UVN Daniel, F5LJA Didier, F5PNP Pascal, F5JSK Louis, F6CQS Gilles, Pierrot SWL et Noël SWL part pour une expédition aux îles Chausey organisée par le radioclub de Versailles (F6KJV) avec l'indicatif TM2F. Cette année, l'objectif sera d'activer le maximum de bandes. Pour cela, deux stations déca, une station 50 MHz, une VHF, une UHF, une SHF et une station 10 GHz sont prévues.

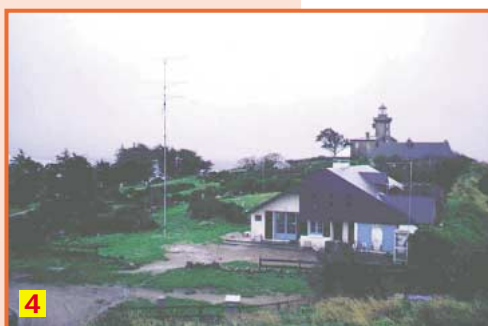
Le samedi 10 octobre, nous sommes tous réunis sur le port de Granville où il fait frais et il pleut. Le déchargement et le chargement de 2 tonnes de matériel et de vivres sur le bateau ont vite fait de nous réchauffer. A 9 h 30 c'est enfin le départ avec une heure de traversée pour atteindre Chausey. La mer est un peu agitée et Didier tout blanc!

A l'arrivée, heureusement, un tracteur nous attendait pour monter le matériel au gîte; il pleut toujours. Notre gîte est plus accueillant que les années précédentes. La cuisine a été refaite à neuf, à la grande joie de Daniel F1DPP, notre cuisinier, et les douches avec eau chaude fonctionnent... enfin quand il y a de l'eau car un problème technique a privé l'île d'eau courante jusqu'au lundi!

A peine arrivés, certains montent les antennes pendant que Louis active le 40 mètres. Au total, il

sera installé une FD4, un long fil de 110 mètres et une GP pour le 7 MHz. Pour les THF, une 5 éléments pour le 50, une 11 éléments pour le 144, une 23 éléments

pour le 432, une 55 éléments pour le 1296 et, pour finir, une parabole 85 cm offset pour le 10 GHz seront installés. Nous pouvons activer toutes les bandes de 160 mètres au 23 cm, rien n'a été oublié. Aucun mode non plus, car on a pu faire de la SSB, CW, RTTY et SSTV. Il était malheureusement impossible d'activer les THF en même temps que le déca car il y avait des problèmes de perturbations. Au total, plus de 2000 QSO seront réalisés dont vous pouvez voir le détail un peu plus loin.



BANDES	SSB	CW	SSTV	RTTY	TOTAL
160	0	49	0	0	49
80	16	6	0	0	22
40	863	145	0	0	1008
30	0	4	0	0	4
20	422	80	15	11	528
17	7	13	0	0	20
15	154	50	0	0	204
12	3	30	0	0	33
10	59	11	0	0	70
6	55	0	0	0	55
2	111	0	0	0	111
70 cm	17	0	0	0	17
23 cm	8	0	0	0	8
3 cm	6	0	0	0	6
TOTAL	1721	388	15	11	2135

Soit, au total, 80 pays DXCC en déca.

L'antenne GP sur le 40 a permis de faire, notamment, un VK6 et des stations japonaises entre autres. Dans l'ensemble, nous avons eu une météo favorable malgré la pluie qui, par moments, nous a empêché de réaliser quelques essais sur 10 GHz.

C'est le vendredi que nous avons commencé à ranger les stations avec un petit regret. Les derniers QSO ont été faits le samedi matin et le bateau nous a ramenés à Granville l'après-midi. Il ne nous restait plus qu'à nous donner ren-

dez-vous l'année prochaine car nous venions de passer une semaine de vacances merveilleuses et en dehors du temps à Chausey. Toute l'équipe remercie Paul F2YT pour les QSL de l'expédition offertes.

Le QSL manager est F5LJA. Les références de l'île Chausey sont : IOTA EU39 ; DIFM MA-004 ; Diplôme des Châteaux français CF 50.002 ; WLHA LH-0424 ; Phares et balises du littoral français PB-062.

Pascal WIMART, F1ORL

Description des photos :

1. La station 10 GHz. 2. F5LJA opérant la station 10 GHz. 3. F6DQM opérant la station 10 GHz F5LJA à droite. 4. Vue extérieure : à gauche les THF 144, 432, 1296. Derrière la maison à gauche l'antenne verticale GP 7 MHz. A côté de la cabine téléphonique, l'antenne 50 MHz. 5. F5RCP, Annick, au micro en compagnie de Louis F5JSK. 6. Photo de famille de gauche à droite : F1UVN Daniel, F6DQM Gabriel, F5LJA Didier, F1DPP Daniel, F5JSK Louis, F5RCP Annick, F1ORL Pascal. (Ne sont pas sur la photo F5PNP Pascal, F6CQS Gilles, SWL Pierrot et Noël). 7. Les caisses le jour du retour : F1ORL à gauche et F5JSK dans le fond.



N6VV et W7DR

Sur le phare de St Georges Reef en W6

Numéro WLH : LH 0077

Comme prévu, dès le matin du 17 octobre, nous rejoignons le groupe de la "ST GEORGES REEF PRESERVATION SOCIETY" qui nous aide à préparer le chargement du matériel : générateurs, antennes, câbles, alimentations, IC706, amplificateur et ordinateur. Munis des indispensables autorisations, Dan W7DR et moi arrivons sur l'île en fin de matinée, mais notre équipement n'arrive que près d'une heure plus tard, suspendu sous l'hélicoptère. A environ 10 km de la côte, le phare, rouillé et sale est dans un état de délabrement avancé : ni eau, ni salle de bains et l'accès est déplaisant voire dangereux. Cependant il est agréable de se trouver sur le rocher. Ce type d'expédition est intéressant car

les phares sont tous différents et chacun a sa propre histoire. J'installe l'antenne verticale 20 mètres, tandis que Dan prépare la beam ; il m'a fallu près de 30 minutes pour nettoyer la cuisine et trouver un endroit pour le poste de travail. Le phare ayant été abandonné depuis 1975 et les occupants l'ayant quitté en laissant la vaisselle sale dans l'évier et des magazines de l'époque, chaque chose est restée exactement à sa place jusqu'à ce jour. La propagation était excellente et le pile-up énorme, beaucoup plus que lors de notre expédition précédente au phare de Green Island Lightstation en LH 1242. Les opérateurs européens, très corrects, ne nous ont pas gênés mais l'écoulement du trafic est trop lent à mon goût. En fin de compte, nous sommes

restés sur l'île durant 23 heures, mais c'est la première fois depuis 1975 que quelqu'un a passé la nuit sur le phare.

Nous avons dormi seulement de 2 heures 30 AM à 5 heures AM, heure locale. Le reste du temps, nous avons trafiqué en permanence et réalisé 1 187 QSO dont plus de 50 % avec l'Europe en 18 heures de trafic.

J'ai déjà reçu un certain nombre de QSL qui étaient expédiées dès le mercredi et dont certaines sont déjà confirmées.

C'est un moment magnifique et excitant d'aller sur une île en hélicoptère par un vent de 40 à 50 nœuds. Dans la soirée de samedi, le vent est si fort qu'il arrache le réflecteur 20 mètres du boom de la beam. Le bruit est considérable dans le vieux phare mais nous nous sentons tièdes et

confortables. Au cours de la nuit nous installons dans la lanterne une lampe halogène de 500 watts réactivant ainsi le phare pour la première fois depuis 25 ans. Des messages nous parviennent du rivage, nous signalant que la lumière est visible de la côte sud de l'Oregon à la côte nord de la Californie ! Amusant !

J'ai donc passé la matinée de dimanche à trafiquer sur 15 mètres ce qui n'a pas posé de problème.

Alertés par le bruit, nous apercevons de notre fenêtre un troupeau de lions de mer qui s'ébattent sur les roches au pied du phare.

En conclusion, je pense que l'opération a été un succès. Il semble que le 1er octobre est une date limite à cause du WX. Je ne suis

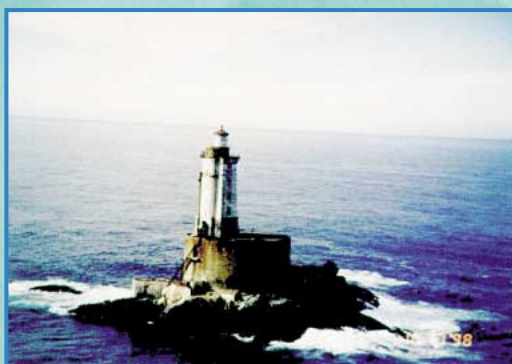
pas sûr de l'utilité de la beam et de l'amplificateur, bien que cela semble aider pour la gestion du pile-up. Rétrospectivement, nous avons probablement dépensé beaucoup trop de temps à travailler sur les antennes pour une opération aussi courte. Dan et moi avons décidé que, ayant fait suffisamment d'îles rocheuses, nous cherchons maintenant des îles avec du sable et une température plus clémente.

Cette expédition compte pour le IOTA NA 184 et également pour le WLH Award : nouveau diplôme mondial qui nous permet de vivre de merveilleuses aventures sur les phares.

Lou, N6VV,
Traduction F6DGT,
WLH Award Manager.



N6VV sur l'aire d'atterrissage et...



... en plein trafic.

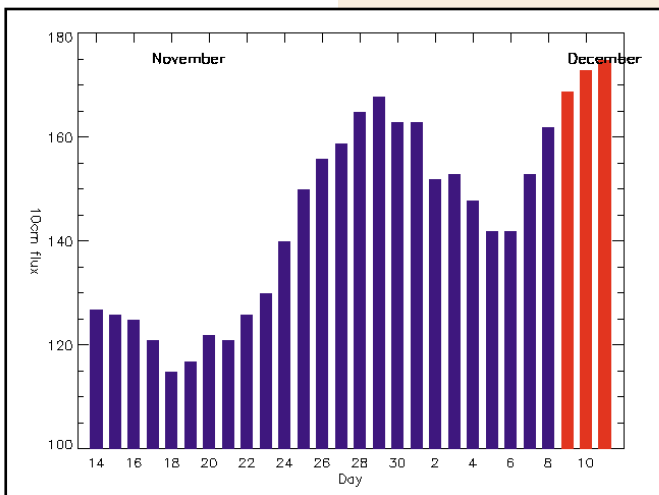




Carnet de Trafic

VOS INFORMATIONS AVANT LE 3 DU MOIS A : SRC - MEGAHERTZ MAGAZINE
BP 88 - 35890 LAILLÉ - Tél. : 02 99 42 52 73+ - Fax : 02 99 42 52 88

Diplômes



© Centre de prévision ISES, DASOP, Observatoire de Paris-Meudon.
Le graphique représentant la courbe du flux 10cm établie sur les 100 derniers jours est publié avec l'aimable autorisation de l'Observatoire de Paris-Meudon.
Vous pouvez visiter le site de l'Observatoire à l'adresse Internet suivante : <http://previ.obspm.fr/previ/graphiques.htm>.

Le flux solaire moyen prévu pour janvier est : 152

Les Diplômes de Cuba

Ces diplômes en couleur sont délivrés aux OM et SWL par la "Federacion de Radioaficionados de Cuba" (FRC). Leur règlement a été remis à jour en 1998.

"America Award"

Avoir contacté et confirmé des entités DXCC (îles et pays) du continent américain (AN et SA), dans les conditions suivantes :

- Classe "C" : 30 entités.
- Classe "B" : 35 entités.
- Classe "A" : 40 entités.

Cuba (préfixes CL, CM, CO et T4) doit être l'une de ces entités.

"Caribbean Award"

Avoir contacté et confirmé des entités DXCC (îles et pays) des Caraïbes y compris les pays continentaux riverains de la mer des Caraïbes (Antilles) : XE, V3, TG, HR, YN, TI, HP, HK, YV.

- Classe "C" : 20 entités.

- Classe "B" : 25 entités.
 - Classe "A" : 30 entités.
- Cuba doit être l'une de ces entités.



Calendrier

Date(s)	Temps TU	Nom (& bandes éventuellement)	Modes
Janvier 99			
01	08.00-11.00	SARTG New Year RTTY, 80 & 40m**	RTTY
01	09.00-12.00	AGCW Happy New Year, 80, 40 & 20m***	CW
02-03	18.00-24.00	ARRL RTTY Roundup, 80-10m**	RTTY
08-10	22.00-22.00	Japan International DX Contest, 160-40m**	CW
09-10	18.00-06.00	North American QSO Party, 160-10m	CW
16-17	18.00-06.00	North American QSO Party, 160-10m	SSB
17	00.00-24.00	HA DX Contest, 160-10m*	CW
29-31	22.00-16.00	CQ WW DX Contest, 160m*	CW
30-31	06.00-18.00	Championnat de France, 80-10m*	CW
30-31	13.00-13.00	Concours UBA, 80-10m*	SSB

* Voir le règlement ci-dessous.

** Voir le règlement paru dans notre N° 178 de janvier 1998.

*** Voir le règlement paru dans notre N° précédent.

"Cuba Award"

Avoir contacté et confirmé les 8 districts (call areas) cubains : CO (ou CL, CM, T4) 1 à 8. Une station radio-club (jusqu'à l'occurrence de deux au maximum), remplace deux districts (4 max) manquants. Les radio-clubs sont reconnaissables à leur suffixe à 3 lettres.

"Cuba Dx Group Award"

Avoir contacté quatre membres de ce groupe (ils sont identifiables par leur carte QSL).

Règlement commun à ces diplômes :

- 1 - Tous modes et toutes bandes.
- 2 - Les préfixes nouveaux ou anciens

d'une même entité restent valables.
3 - Il n'est pas nécessaire d'envoyer les cartes QSL : une liste suffit avec dates, heure GMT, bande, reports et mode, signée par deux radioamateurs licenciés et actifs.

4 - Les indicatifs en KG4 (Guantanamo Bay) NE SONT PAS valables.

5 - Le frais d'obtention d'un diplôme sont de 10 CRI ou 5 US\$.

6 - Adresse : F.R.C. Award Department, P.O.Box 1, Habana 1, Cuba (ou bien P.O.Box 6060, Habana 6, Cuba).

DXCC

PALESTINE, "the Next One" ?

Suite à la dernière Conférence Plénière de l'UIT qui s'est tenue à Minneapolis, Minnesota (USA), un N° de code téléphonique international et une série de préfixes internationaux de l'ONU (OIAC, OMI, UIT...) seraient prochainement accordés aux Territoires Palestiniens. Un préfixe spécifique serait suffisant pour un retour* de la Palestine sur la liste DXCC. La Bande de Gaza et la Cisjordanie formeraient ainsi une nouvelle entité*. Aucune date n'est mentionnée.

*NDLR : Actuellement (12/98), seules comptent pour la Palestine (deleted entity), les stations ZC6 et 4X1 contactées avant le 30 juin 1968 inclus. Ensuite, elles comptent pour Israël (4X4). Les limites de la Bande de Gaza et de la Cisjordanie ne sont géographiquement séparées que par moins d'une quarantaine de kilomètres. Voir règlement DXCC, Section II, Points 1, 3 et 4.

IOTA

- Nouvelles références IOTA :

Référence	Préfixe	Nom de l'île et époque	Opérateur
- Nouvelles références IOTA et opérations dont les documents ont été acceptés en novembre 1998* :			
AS-045	HL	Tokdo Island (juillet-août 1998)	6M5DX
AS-045	HL	Tokdo Island (juillet-août 1998)	D98TOK
AS-140	S2	Dakhin Shaghabzpur (Bhola) Island, Khulna Region, Bangladesh Islands, letter "b" (depuis février 1998), nouvelle référence IOTA	S21K (résident)
EU-169	ZA	Sazan Island (septembre 1998)	ZAØIS
NA-184	W6	St George Reef (octobre 1998)	N6VV/P
NA-211	W7	Tillamook Rock (septembre 1998)	W5BOS/7
OC-084	T32	Tabuهران (Fanning) Island	T32NCC (résident)
OC-106	YB	Sedanau Island (depuis juillet 1997)	YC5XIP (résident)
OC-152	F0	Tubuai Island, Australes (octobre 1998)	F0ØSUC
OC-196	VK3	Gabo Island (août-septembre 1998)	VK3AJJ/p
- Opérations non validées, attente de documentation :			
AF-070	V5	Seal Island (août 1998)	V5/DK6A0
AS-044	UAØ	Shantarskiye Island (octobre 1998)	UAØIAS/Ø
AS-059	UAØ	Spafaryeva Island (août 1998)	UAØIAS/Ø
AS-069	UAØ	Iony Island (septembre 1998)	UAØIAS/Ø
AS-137	BY5	Xiaoyangshan Island (octobre 1998)	BI5X
EU-110	9A	Brioni Island (novembre 1998)	9A1CZZ/p
EU-169	ZA	Sazan Island (septembre 1998)	ZAØB
OC-051	F0	Rapa Island, Australes (octobre 1998)	F050F
OC-109	YB5	Serasan Island (opérations 1998)	YC5XIP
OC-184	V85	Muara Besar Island, Brunei (novembre 1998)	V85QQ
- Référence provisoire délivrée en novembre 1988 :			
AS-139/Prov	BY7	Guangxi Province Group, opération depuis Weizhou Island (août 1998)	BI7W

* Références et opérations acceptées par les "checkpoints" du diplôme IOTA.

Nouvelles du IOTA :

- NA-045, Îles de Cancun et Mujeres (Etat du Quintana-Roo, Mexique) : Ces îles référencées par erreur, ne satisfont pas aux critères du IOTA. Cette référence a été annulée avec effet rétroactif et décompte sur le palmarès. Par conséquent, les opérations récentes de XE1IUQ/XF3 (07/98), XF3/XE3XE (12/94-02/95), XF3/EA3BT (10/97) et XF3/EA3AOK (10/97) depuis ces îles ne comptent pas pour le IOTA. Par contre, l'île de Cozumel (NA-090) reste valable.

- EU-083, Îles Ligures (IP1) : Ce groupe est valable pour le IOTA sauf l'île Palmaria (voir liste IOTA). De nombreux opérateurs font cette confusion... Lisez bien

vos cartes QSL et le nom de l'île où s'est déroulée l'opération, il doit y être mentionné.

WLH

Expédition validée :

- LH0077 : Phare de St Georges Reef (W6) - N6VV/P - 10/98. Cette expédition a été validée par W9DC, checkpoint du WLH award pour les USA.

QSL Managers :

- TM2WLH : F50GG et non F5JYO comme annoncé par erreur.
- N6VV/P : N6VV.

Concours HF

HA DX Contest

Concours CW organisé par l'Association des Radioamateurs Hongrois, MRASZ. Les stations DX ne doivent contacter que des stations hongroises (HA et HG).
- Date et horaire : le dimanche 17 janvier 1999 de 00.00 à 12.00 TU.
- Bandes et mode : 160 à 10 mètres (non WARC) en CW.

- Catégories : 1 - Mono-opérateur mono-bande, 2 - Mono-opérateur toutes bandes, 3 - Multi-opérateur toutes bandes (multi-single) et 4 - Multi-opé-

teur multi-émetteur (multi-multi).

- Echanges : RST et un N° de série commençant à 001. Les stations hongroises donnent aussi le matricule de leur comté : BA, BE, BP, BN, BO, CS, FE, GY, HA, HE, KO, NG, NO, PE, SA, SO, SZ, TO, VA, VE et ZA. Les stations-club affiliées au MRASZ donnent les initiales de leur club et comptent pour des comtés séparés.

- Points par bande : pour les stations européennes, 3 par station hongroise. Pour les stations DX, 6 par station hongroise.

- Multiplicateurs par bande : 1 par comté et par station-club hongrois.
- Les logs standards seront postés avant la fin février 1999 à : Hungarian DX Club, Contest Manager, Box 79, H-7031 Paks, Hongrie.

CQ WW DX Contest 160 M

Concours d'hiver en deux parties, CW et SSB, organisées à un mois d'intervalle par la revue américaine "CQ Ham Radio".

- Bande : 160 mètres suivant les plans de fréquences régionaux de l'ARU et les limites de fréquence accordées à chaque pays. Le trafic en "shift" est donc admis et souhaitable mais le segment 1825-1830 kHz réservé au DX, devra rester libre.

- Modes, dates et horaire :

Partie CW : du vendredi 29 janvier à 22.00 TU au dimanche 31 janvier 1999 à 16.00 TU.

Partie SSB : du vendredi 27 février à 22.00 TU au dimanche 28 février 1999 à 16.00 TU.

- Catégories : Mono-opérateur non assisté : classe "High" pour Po > 150 W, "Low" pour Po < 150 W, "QRP" pour Po < 5 W) et multi-opérateur. Les mono-opérateurs assistés ou sans mention seront classés en multi.

- Echanges : RS(T) et le QTH DXCC/WAE (France, Corsica... état pour les US* ou province/territoire pour les VE).
- Points par bande et par entité DXCC/WAE : même entité = 2 points, entité du même continent = 5 points, entité d'un autre continent = 10 points.

- Multiplicateurs : 1 par entité DXCC/WAE, par état US (48) et province/territoire VE (13).

KL7 (Alaska), KH6 (Hawaii) et les possessions US comptent pour des entités DXCC.

- Les logs seront rédigés au format CQ (au préalable, vous pouvez demander les formulaires à l'adresse ci-dessous avec ESA et 2 CR). Pour les mono-opérateurs, bien indiquer la catégorie, la classe de puissance et la mention "non assisté" ou "assisté". Pour les multi-opérateurs, indiquer l'indicatif de l'opérateur pour chaque QSO. N'oubliez pas de porter la mention "CW" ou "SSB" en haut à droite de l'enveloppe. Les logs seront postés avant le 28 février 1999 pour la partie CW et le 31 mars 1999 pour la partie SSB à : CQ WW DX Contest 160m manager, c/o CQ Magazine, 76 North Broadway, Hicksville NY 11801, USA.

- Bandes : 80 à 10 mètres, non WARC.

- Catégories pour les stations françaises : mono-opérateurs mono-bande, mono-opérateur toutes bandes, multi-opérateur toutes bandes (multi-single) avec un classement spécial pour les clubs, et SWL. Pour les mono-opérateurs, il y a 3 classes de puissance : A pour Po < 20 W, B pour Po < 100 W et C pour Po > 100 W. Les multi-opérateurs devront demeurer au moins 15 minutes sur la même bande. Il existe aussi un classement collectif en fonction du nombre d'opérateurs OM par département.

- Appel : "CQ French Contest" suivi de l'indicatif auquel les stations F et TK ajoutent le N° de leur département (voir ci-dessous).

- Echanges : les stations F et TK donnent RS(T) + le N° de leur département (2A et 2B pour les TK). Les stations des DOM/TOM ou FFA donnent RS(T) et éventuellement leur suffixe (/G pour les Glorieuses...ou FFA pour les Forces Françaises stationnées en Allemagne). Les stations /MM ajoutent le N° de leur zone WAZ. Les stations DX donnent RS(T) + un N° de série.

- Points par bande : par station F, TK, FFA et DOM/TOM, même continent = 5 points, autre continent = 15 points. 5 points par autre station de pays francophones quelque soit le continent (3A, 3V, 3X, 4U1TU, 5R, 5T, 5U, 5V, 6W, 7X, C3, CN, D6, HB, HH, J2, LX, OD, ON, TJ, TL, TN, TR, TT, TU, TY, TZ, VE2, XT et YJ). Les autres stations de pays tiers comptent ainsi : même continent = 1 point, autre continent = 3 points.

- Multiplicateurs par bande : les 96 départements F et TK, les DOM/TOM et FFA, les entités DXCC et éventuellement les stations officielles du REF (F6REF, F8REF...).

- Les logs seront conformes au formulaire du REF avec feuille de récapitulation (+ feuille de dupes pour plus de 500 QSO) et envoyés dans le mois qui suit, au responsable de la partie concernée. Renseignez-vous auprès du REF ou de ses responsables départementaux. Le règlement "in extenso" et remis à jour, paraît habituellement dans Radio-REF de décembre.

Le Concours de l'UBA

Les deux parties organisées par l'Union Belge des Amateurs-radio (UBA), coïncident au mode et horaire près, avec la Coupe du REF.

- Mode, dates et horaire :

Partie SSB : du samedi 30 janvier à 13.00 TU au dimanche 31 janvier 1999 à 13.00 TU.

Partie CW : du samedi 27 février à 13.00 TU au dimanche 28 février 1999 à 13.00 TU.

- Bandes : 80 à 10 mètres non WARC, avec une présence d'au moins 10 minutes sur une même bande. Vous devez impérativement respecter les segments réservés aux concours.

- Catégories : mono-opérateur mono-bande, mono-opérateur toutes bandes, multi-opérateur un émetteur (multi-single), QRP (Po < 5 W) et SWL. Le

Le Championnat de France

Les deux parties CW et SSB de la "Coupe du REF" auront lieu cette année aux dates suivantes : les stations d'entités francophones se contactent entre elles et contactent le reste du monde.

- Modes, dates et horaire :

Partie CW : du samedi 30 janvier à 06.00 TU au dimanche 31 janvier 1999 à 18.00 TU.

Partie SSB : du samedi 27 février à 06.00 TU au dimanche 28 février 1999 à 18.00 TU.

CARNET DE TRAFIC

Belgique				
OT7T	8 468 264	4506	188	666
OT7P	2 796 207	2736	129	392
Luxembourg				
LX/DL4SDX	1 971 156	2647	106	330
<i>Muli-opérateur, multi-émetteur "multi-multi"</i>				
AFRIQUE				
Côte d'Ivoire				
TU3F	1 640 412	2250	92	240
Togo				
5V7A	31 971 148	13601	190	646

Les indicatifs en gras gagnent un certificat de participation.
 * Participation en faible puissance.
 ** A = toutes bandes.

Les YL



INFOS ET SUGGESTIONS À NADINE AVANT LE 3 DU MOIS. BON TRAFIC 33/88
 (Nadine BRESSIER, Mas "Le Moulin à Vent", 84160 CUCURON)

A l'aube de la nouvelle et dernière année de ce siècle, permettez-moi de vous présenter, à toutes et à tous, mes meilleurs vœux de bonheur et de santé. Et que 1999 vous apporte également beaucoup de joie à contacter le monde entier grâce à notre hobby. Amitié et 88 de Nadine.

YL entendues en SSB

08.11 F 5 BOY, Isabelle 28.474/16.10
 04.11 F 5 PQS/mm, Claire 14.120/07.25

31.10 4X 4 NSM, Corinne 28.545/09.00
 22.11 9A 1 CZZ/p 14.260/08.20
 28.11 DH 1 LAZ, Angelika 14.191/15.20
 31.10 DL 1 RBW, Waltraud 7.089/18.30
 23.11 DL 1 RBW, " 3.750/18.30
 27.11 DL 2 AYL, Erika 14.191/14.59
 08.11 E3 0 GA, ? 18.135/18.58

27.11 EA 2 BGD, Blanca 14.191/14.35
 05.11 EK 8 WV, Karin 28.473/09.36
 17.11 GM 0 WPO, Jo 21.291/10.14
 11.11 JJ 2 HWV, Lily 21.253/09.10
 29.11 JN 2 BKV, Michiko 21.252/08.50
 29.11 KG 4 BAH, Melanie 28.487/15.50
 (jeune débutante de 14 ans)

27.11 LA 3 HFA, Elizabeth 14.191/14.22
 14.11 LW 8 EXF, Nelida 28.532/15.30
 01.11 NP 3 TF, Marisabel 28.468/13.51
 PO Box 8928, Ponce, P.R. 00732
 26.11 OE 8 YRK, Ingrid 7.078/07.00
 03.11 OZ 1 ACB, Allis 28.479/12.20
 17.11 RZ 9 MYL, Angelika 14.265/09.45
 07.11 S2 1 J, Mantaz 28.475/10.40

OSL via : K1WY, Mantaz est très régulièrement sur le 10 mètres le matin.
 15.11 SV 3 AGO, Sitsa 3.793/19.14
 01.11 TN 7 OT, Haxel 14.243/07.50
 OSL via : AL70T

29.11 UA 1 ACK, Helen 14.200/08.50
 09.11 UA 4 PAC, Valentina 28.473/08.42
 11.11 US 4 LCW, Anna 28.481/13.05
 30.11 XZ 1 N, ? 21.295/08.35
 OSL via : W1XT
 13.11 YO 3 DAD, Elena 14.252/07.00
 29.11 YO 3 FRI, Tina 21.288/09.30
 08.11 YO 3 JGC, Enia 21.288/15.27
 06.11 ZS 6 YL, Avril 21.272/17.58

YL entendues en CW

04.11 F 5 LNO, Rosy 3.544/07.32
 12.11 F 5 NVR, Nadine 14.013/06.23
 15.11 F 8 BWB, Viviane 3.516/19.30

02.11 8Q 7 IQ, ? 28.008/07.16
 11.11 VE 2 LYN, Lynn 21.015/16.50
 27.11 VE 7 YL, Elizabeth 14.025/16.03
 11.11 WA 8 YPY, Ruth 28.036/17.09

OSL reçue par le bureau :
 Corine 4X5OKT/SK op 4X6VT (03.01.98), Nicole 5NOYL (14.07.97), LZ3BQ (12.01.97), OM5MF (08.06.97), Ine VE30TV (24.12.96)

OSL reçue en direct :
 Margret DF1DO (03.11.98)

Merci à :
 Isabelle F5BOY, Laura 3A2MD, Jean F6ACC, Jean F6IAB, Jean-Michel F17028, Les Nouvelles DX.

Infos-DX

TN : Congo : IYL Haxel, TN70T, est de retour au Congo comme missionnaire jusqu'en octobre 1999. OSL via son indi-

catif en Alaska : AL70T. Elle se trouve souvent en contact sur les bandes hautes SSB avec KL7J au lever et au coucher du soleil pour elle et ne dispose que de 100 watts et d'un dipôle.

Première expédition DX par des YL PY

Comme nous vous l'avions annoncé, l'expédition PY2RL (SSB) et PS2S (CW) a eu lieu sur l'île Comprida (IOTA SA-024, DBI-021) du 29 octobre au 1er novembre. Sept opératrices y participaient avec l'aide précieuse et inestimable, à la fois technique et logistique, de leurs maris, QRP et amis OM. L'opération se solde par 1772 QSO

et 71 entités DXCC contactées, malgré une propagation peu favorable. QSL via Lira, PP5LL, sponsor et organisatrice de l'expédition. Les contacts sont aussi valables pour le "Brazilian YL Award - BRYLA".

Merci de me faire parvenir vos infos avant le 3 de chaque mois :
 - soit par courrier
 - soit par fax : 04.90.77.28.12

88 de Nadine.



De gauche à droite : debout, Elsa-PY2DHP, Arilda-PPY50A, Teresa-PT2TF, Alda-PP5ASN, Sina-PY2ATL et devant, Adri-PY5NT et Alexa-PY2KTT.

Le Trafic DX

TOUTES VOS INFORMATIONS SONT À FAIRE PARVENIR À LA RÉDACTION AVANT LE 3 DU MOIS. (VOIR ADRESSE EN DÉBUT DE REVUE).

EUROPE

PAYS-BAS

Selon Andre, PAØJR, tout radioamateur licencié en Hollande, peut choisir un indicatif libre. Les séries de préfixes alloués sont PAØ-PA1, PBØ-PB1 (licences HF), PDØ-PD1 (licences novice) et PEØ-PE1 (licences VHF). Les suffixes comprennent deux ou trois lettres. Les préfixes suivis d'un "6" ne concernent que les indicatifs spéciaux et temporaires.

- Emplacement : Moat Ranch à 150 km à l'ouest d'Ushuaia.
 - Fréquence : 28190 kHz.
 - Message de 45 secondes : LU4XS GACW suivi de ses coordonnées géographiques (LAT et LONG) et de son LOCATOR sur un cycle de 90 secondes.
 - Puissance et aérien : Po = 3 à 4 W sur un "V inversé".
 - Alimentation : autonome sur batterie 12V/100A/h et panneaux solaires 2x4A.
 Les reports complets sur carte postale seront confirmés par : GACW (Grupo Argentino de CW), Box 9, 1875-Wilde, Buenos Aires, République Argentine.
 Site web :
 [<http://www.csel.com/gacw>] ou
 [<http://webs.satlink.com/usuarios/l/lu5gpl>].

AFRIQUE

BURKINI-FASO

Michel, F5RLE, et Joël, F5AOW seront respectivement XT2DW en SSB et XT2DM en CW du 7 février au 1er mars 1999. Ils seront surtout actifs sur les bandes WARC. OSL via F5RLE.

CROZET (Ile)

Gilles, F5AGL, nous l'a confirmé : il sera actif avec l'indicatif FT5WH jusqu'en décembre 1999.

CANADA

Pour commémorer le 75ème anniversaire de la 1ère liaison bilatérale transatlantique, les radioamateurs canadiens peuvent utiliser les préfixes suivants du 1er au 31 décembre, préfixe spécial (préfixe normal) : CG1 (VE1), CG2 (VE2), CF2 (VA2), CG3 (VE3), CF3 (VA3), CG4 (VE4), CG5 (VE5), CG6 (VE6), CG7 (VE7), CG8 (VE8), CG9 (VE9), CJ1 (VO1), CJ2 (VO2), CK1 (VY1) et CK2 (VY2).

GUYANE FRANCAISE

Dave, DJØPJ, est FY/DJØPJ, depuis décembre jusqu'à la fin janvier, sauf pendant les vacances de fin d'année. Vous le trouverez en CW sur 14060, 21060 et 28060 kHz. OSL "home call".

AMERIQUES

ARGENTINE

Le 7 décembre dernier, une nouvelle balise sur 10 mètres, LU4XS, a été installée en Terre de Feu par le GACW. Ses caractéristiques sont les suivantes :

TURKS & CAÏCOS (Iles)

Joe, W8GEX, sera VP5/W8GEX du 1er au 9 janvier. OSL "home call".

CARNET DE TRAFIC

QSL infos

3B8/F6BBH - par Gérard, F6BBH, depuis l'île Maurice (AF-049) pendant les deux premières semaines de décembre. QSL "home call".

3E1DX - par DL2BAY et DL5XX depuis Panama pour le concours CQWW CW. QSL via NØJT.

5N38 - était un préfixe utilisable par les stations 5N pour le 38ème anniversaire de l'indépendance du Nigéria.

5V7... - du 22 novembre au 1er décembre, par Bob, G3ZEM, Andy, G4ZVJ et Mike, G3VMW qui étaient respectivement **5V7ZM**, **5V7VJ** & **5V7SW** hors contest (QSL "home call") et **5V7A** pendant le CQWW CW, QSL via G3ZEM.

5XØGD - les logs sont sur le site web [<http://home.wxs.nl/~pa3ebt/pa3axu.htm>].

5X1Z - depuis l'Ouganda par Mats, SM7PKK, pendant le concours CQ WW CW avec un bref trafic hors concours avant de retourner en Tanzanie. Mats comptait y opérer en mono-bande sur 15 ou 10 mètres suivant les conditions locales. QSL "home call" directe (CBA) ou via bureau SM.

6Y5/... - par

K7C0/6Y5 actif 10-160 mètres et WARC en SSB depuis la Jamaïque (NA-097) jusqu'au 1er décembre. Infos et logs sur [<http://www.cr.com/6y5>].

6Y7/... - par John, W8MI/6Y, et Barth, N8TKZ/6Y, en QRP CW du 23 au 28 novembre. QSL "home calls".

8Q7DV - par un groupe UA9 en CW, SSB et RTTY depuis les îles Maldives (AS-013), du 20 novembre au 4 décembre dont le concours CQWW CW. QSL via UA9CI.

9A1CZZ/p - depuis l'île de Brioni (EU-110) en SSB et CW, du 20 au 22 novembre. QSL via Vladimir Talan, 9A2DM, P.O.Box 77, 48000 Koprivnica, Croatie.

9G5ZM, **9G5VJ** & **9G5SW** - respectivement par Bob, G3ZEM, Andy, G4ZVJ et Mike G3VMW du 19 au 21 novembre, puis à leur retour de 5V7 du 2 au

6 décembre. QSL "home calls". Voir "5V7...", ci-dessus.

9M6AAC - par Roland, DK3GI, pendant le concours CQWW CW. QSL via Bob Schenck, N200, P.O.Box 345, Tuckerton, NJ 08087, USA.

9M8TG - par JH3GAH, JR3WXA et JE5FLM depuis la Malaisie Orientale, fin novembre. Ils étaient 9M8YY sur 15 mètres pendant le concours CQWW CW. Auparavant, ils étaient V85TG depuis Brunei. QSL via JH3GAH.

9N7SON - par Jack, W4SON, fin novembre. QSL "home call".

9X/G4HCL - par Chris, G4HCL, en SSB. Durée de séjour inconnue. QSL "home call".

A35XU - par PA3AXU : les logs sont sur [<http://www.qsl.net/pa3ebt/pa3axu.htm>].

A61AJ - par Ali, A61AJ, Bernie, W3UR, et d'autres opérateurs en "multi-multi" pour le concours CQWW CW, depuis Dubaï. QSL via W3UR.

AH2R - depuis Guam, par JR7OMD/WI30, JHØUSD et JØBQD en "multi-single" pendant le concours CQWW CW. QSL via WI30 (CBA).

B1Z - pendant le concours CQWW CW et SSB : QSL via JA4HCK.

BQ9P - les logs avec 37600 QSO, étaient attendus en décembre via internet par le QSL manager Steve, KU9C, qui devait les vérifier avant de répondre aux demandes de QSL. Infos sur le site web [<http://www.qsl.net/bq9p/>].

C4C - Chypre, par 9A3A en mono-opérateur toutes bandes pendant le concours CQWW CW. QSL "home call".

C6A... - par **C6AKL** (N8ZJN), James **KB8YKR/C6A**, Byron **WA8NJR/C6A**, Joe, **C6AJR** (W8GEX), et John, **C6AIE** (WZ8D) actifs sur 160-6 mètres depuis Abaco Island (NA-080) du 8 au 16 décembre. QSL "home calls".

C6AKP & C6A/N4RP - par Dick, N4RP, en "Low Power" du 20 novembre au 2 décembre avec participation au concours CQWW CW. Hors concours, il était surtout en CW sur les bandes WARC. QSL "home call".

COØCW - par Ed, CO2MA pendant le concours CQWW CW. QSL "home call".

D44BC - en "multi single" pendant le concours CQWW CW et sur 30 mètres CW hors concours. QSL directe à D44BC.

E3ØGA - les logs sont sur [<http://no4j.com/nfdxa/logs/e3Øga.htm>].

EA6IB - par 8 opérateurs EA, depuis Ibiza, Iles Baléares (EU-004) pour le concours CQWW CW. QSL via EA3KU.

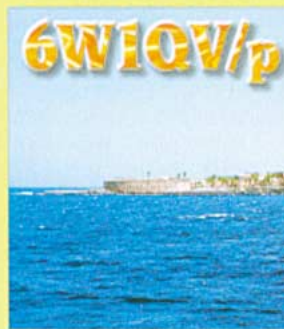
F8AB - depuis Nice, France, sur les bandes des 18, 14, 7 et 3,5 MHz SSB et 14, 7, 3,5 et 1,8 MHz CW dans la nuit du 25 au 26 novembre et pendant le concours CQWW CW. QSL via F2VX.

FR5ZU/G - pendant sa dernière opération depuis les îles Glorieuses, Jacques FR5ZU a eu des ennuis d'alimentation et a dû avoir recours aux batteries d'un tracteur. Les logs ont été saisis directement sur papier et ont dû être envoyés tels quels après vérification pendant ses temps de loisir à son QSL manager Zareh Amadouy, VE2NW.

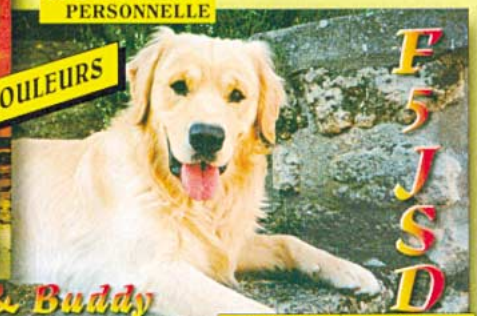
F5ZH - par Eric, (F5SIH) et Mehdi (F5FPF) depuis l'île Amsterdam (AF-



IK1PML PRINTING SHOP



DONNE A TA CONFIRMATION UNE EMPREINTE PERSONNELLE



QUANTITE	PRIX
1500 QSL	FF 910 + 140 FF frais d'expédition
3000 QSL	FF 1.100 + 140 FF frais d'expédition
6000 QSL	FF 1.760 + 190 FF frais d'expédition
9000 QSL	FF 2.350 + 265 FF frais d'expédition

pour paiement à l'avance (à l'approbation de l'épreuve) cahier de trafic gratuit.

Pour recevoir le catalogue: Avec 80 échantillons de nos QSL, envoie FF 30 par chèque à l'adresse suivante:

Pour Info: Tél. ++39.011.964.79.87 Fax: ++39.011.964.79.99 (on parle français)

Internet: <http://www.ik1pml.it/bevione> E-mail: ik1pml@satnet.it

IK1PML - Ottavio Bevione - Imprimerie - Tél. ++39.011.9647987 Fax: ++39.011.9647999 - 28, Via Ponte Dora - S. Valeriano - 10050 Borgone Susa (TO) - ITALY

50 MHz

En ce dernier trimestre 1998, l'activité solaire ne nous a pas accordé d'ouverture exceptionnelle sur 6 mètres. En sporadique E, la MUF (ou FMU = Fréquence Maximale Utilisable) se situait entre les bandes 10 et 6 mètres. Seuls des contacts "point à point" ont pu être établis dans la journée : l'Europe entre elle et l'Europe du Sud avec l'Afrique. Cet hiver, les aurores boréales favoriseront certainement les stations "6 mètres" situées au "Nord de la Loire" (45°Nord), voir ci-dessous.

- A citer pourtant un évènement important en MS ("meteor scatter" ou réflexion sur traînes de météorites) : la chute de météorites des 17-18 novembre derniers. Notre planète traversait alors les débris de la comète Russell un évènement qui a lieu tous les 33 ans. Les médias l'avaient annoncée pour la nuit du 18. Or, ce fut la veille, à partir du 17 novembre vers 00.00 TU, qu'elle fut la plus spectaculaire et dura jusqu'à midi, car nous nous trouvions ensuite dans "l'ombre" de la Terre. Par contre, la nuit du 17 au 18 tant annoncée, fut décevante. Pendant la première période donc, toute l'Europe "passait" en VHF/UHF sur des "bursts"* qui

duraient plusieurs secondes. La bande des 6 mètres fut la plus fréquentée. Celles des 6 mètres et 70 cm le furent beaucoup moins faute de participants prévus à temps. De nombreuses stations inexpérimentées dans ce mode de transmission, s'étaient calées sur les fréquences habituelles d'appel en SSB (144,300 MHz...) créant un QRM infernal lors d'un "burst"*, certaines demandant même QSX sur une autre fréquence, sans résultat... Lors d'un évènement MS, le trafic diffère beaucoup. Pour débiter en mode SSB, orientez vos antennes (faible gain, large ouverture et Po > 50W) dans le 120°, évitez les fréquences d'appel usuelles mais restez-y aux alentours ou préférez le segment DX 144190-144210 kHz, appelez la station entendue sur sa fréquence en épelant rapidement en anglais (Fox One etc...) et le report seulement, puis recevez sa réponse immédiate si le "burst" persiste*, sinon attendez patiemment sur la même fréquence le "burst" suivant. Certes, cet évènement était exceptionnel, mais nous tenons à vous signaler que tout au long de l'année, des chutes périodiques de météorites ont lieu, permettant des QSO de 500 à 2500 km.

Nom	Date du max.	Météorites./heure
Quadrantides	3 janvier	50
Ariétides	7-8 juin	60
Perséides	12-13 août	50
Géminides	12-13 décembre	60

* Les impacts et traînes des météorites sont familièrement nommés : Burst = une réflexion exploitable dans tous les modes et durant plus d'une demi-seconde. Ping = réflexion inférieure à cette durée mais accompagnant les bursts. Les pings sont beaucoup plus nombreux et devraient être exploitables en packet 9600 Bd +...

La bande des 6 mètres est la plus favorisée : Par exemple, un burst de 30 secondes sur 6 mètres ne dure que 3 secondes sur 2 mètres et moins d'une seconde sur 70 cm...

- Le trafic par réflexion sur aurore boréale diffère du "meteor scatter" sur les points suivants : orientez vos antennes vers le nord, sur une position médiane à la vôtre et celle de votre correspondant. Le spectre de fréquences des transmissions étant étalé par les réflexions et effets doppler multiples, la modulation est très déformée. Le mode CW est bien souvent, le seul exploitable. Recevez en bande-passante FI plus large que prévue (filtre AM pour la SSB et SSB pour la CW) et transmettez à vitesse très lente en CW ou parlez et

épelez très lentement en SSB. Les évènements de propagation par aurore boréale sont malheureusement imprévisibles à long terme car ils ont lieu à la suite d'une éruption

solaire (comptez 8 heures de délai), pendant l'hiver boréal (décembre-février) et favorisent les bandes des 2 mètres et surtout des 6 mètres, parfois celle des 10 mètres.

Malheureusement, à l'heure actuelle, la bande des 6 mètres allouée en France ne nous permet pas de profiter pleinement de ce type de propagation, mais faites de l'écoute pendant les longues nuits d'hiver.

- Bibliographie : The ARRL Handbook, chapitre 22 "RF Propagation", pages "The World above 50 MHz" et de nombreux articles de la revue QST. "Les Antennes" de F5AD, éditions SRC.

Merci à :

425 DX News, AEA, ARRL, DARC, DJ9ZB, F5AGL/FT5WH, JARL, LNDX, LU1DZ, ON4VT, OPDX, REF, Réseau FY5AN, PT2TF via PS7AB, RSGB, UBA, UEF, URC & USKA



SSTV & FAX

ENVOYEZ SUR DISQUETTE (FORMAT PC OU MAC)

A LA RÉDACTION DE MEGAHERTZ magazine (AVEC VOS NOM, PRÉNOM ET INDICATIF SUR L'ÉTIQUETTE DE LA DISQUETTE), VOS PLUS BELLES IMAGES REÇUES (ET NON ÉMIS) EN SSTV OU EN FAX ET ELLES SERONT PUBLIÉES DANS CES PAGES.



1. F1FAO



2. CLAUDE DEVIMEUX, F6AYD



3. CHR. MINAMONT, F11323



4. CONSTANT ORTH, FE3255/3



5. ANDRÉ SAUVANNET, F-17676



6. SWL Guy MARTIN



LA RECEPTION



NOUVEAU

DSP

NRD-545G — RECEPTEUR HF DE BASE
 La qualité JRC pour le plus grand nombre
 Récepteur décimétrique grand public de qualité couvrant la gamme 0,1 à 30 MHz. Modes AM, AM synchro, CW, SSB, FAX. Pas de fréquence de 5, 100 Hz, 1, 10 kHz. 100 mémoires. Interface RS-232. Sorties antennes 50 et 450 ohms. Noise blanker. Fonction timer et horloge. Réception par recherche automatique. Alimentation 12 Vdc/0,8 A. Dimensions : 250 x 238 x 100 mm. Poids : 3,5 kg.

NRD-535 — RECEPTEUR HF DE BASE
 La référence en réception

Récepteur décimétrique de qualité professionnelle couvrant la gamme de 100 kHz à 30 MHz. Mode AM/FM/SSB/CW/RTTY/FSK. Fréquence centrale du double circuit d'accord contrôlée en permanence par microprocesseur. Dynamique 106 dB. Point d'interception + 20 dBm. Synthétiseur digital direct (DDS). Pas de 1 Hz par encodeur magnétique. Filtre passe-bande (PBS), notch, noise blanker. Squelch tous modes. 200 mémoires avec sauvegarde par pile lithium. Scanning multifonctions. Affichage numérique canal mémoire, fréquence,



NOUVEAU



NRD-545G — RECEPTEUR HF DE BASE
 La technologie NUMERIQUE
 Récepteur décimétrique de qualité professionnelle disposant de nombreux étages fonctionnant en NUMERIQUE : détection tous modes, filtre FI, déplacement de bande passante, réducteur de bruit, "noise blanker", "notch", AGC, BFO, gain HF, silencieux (squelch), réglage de tonalité, S-mètre. Sont également disponibles : la démodulation RTTY, la fonction ECSS, la commande par ordinateur. L'implantation des composants des différentes fonctions est réalisée sur des platines séparées enfichées sur une carte mère. Alimentation 110/220 Vac et 13 Vdc/2,5 A. Dimensions : 330 x 285 x 130 mm. Poids : 7,5 kg.

mode, bande passante. S-mètre par Bargraph. Horloge en temps réel avec relais de sortie. Interface RS-232 à 4800 bauds. Alimentation 220 Vac et 13,8 Vdc. Dimensions : 330 x 130 x 287 mm. Poids : 9 kg.

NRD-535D
 La référence PLUS!

Idem, livré avec interface ECSS CMF-78 + filtre 1 kHz CFL-233 + contrôle bande passante CFL-243W.



L'EMISSION



Un tandem efficace : la puissance commandée depuis l'émetteur

JST-245 — E/R HF + 50 MHz BASE

Emetteur/récepteur décimétrique à couverture générale de 100 kHz à 30 MHz + 48-54 MHz. Emission toutes bandes amateurs de 1,8 à 29,7 MHz + 50-54 MHz. Pas de 2 Hz. Modes SSB/CW/AM/FM/AFSK. Puissance réglable de 15 à 150 W. PA à transistors MOS-FET. Sélection de 3 antennes en face avant. Mémorisation antenne et fréquence. 200 mémoires multifonctions. PBS, noise blanker, filtre notch. Large afficheur LCD couleur. Interface RS-232. Coupleur d'antenne automatique interne incorporé. Alimentation secteur. Dimensions : 350 x 130 x 305 mm. Poids : 12 kg.



JRL-2000F — AMPLI HF

Linéaire décimétrique 1 kW PEP avec PA de 48 MOS-FET. Présélection automatique par mesure interne de la fréquence d'entrée (ou lecture de la fréquence du transceiver). Coupleur automatique d'antenne à 1820 mémoires. Commutation rapide pour AMTOR ou Packet radio. Sélection automatique de 4 antennes. Ventilateur à vitesse variable. Alimentation à découpage avec correction de facteur de puissance. Utilisable en sélecteur, coupleur/sélecteur, amplificateur/coupleur/sélecteur. Dimensions : 430 x 300 x 402 mm. Poids : 28 kg.



and on the web "http://www.ges.fr"



GENERALE ELECTRONIQUE SERVICES

205, rue de l'Industrie - Zone Industrielle - B.P. 46 - 77542 SAVIGNY-LE-TEMPLE Cedex
 Tél.: 01.64.41.78.88 - Télécopie: 01.60.63.24.85 - Minitel: 3617 code GES
 G.E.S. - MAGASIN DE PARIS: 212, avenue Daumesnil - 75012 PARIS - TEL.: 01.43.41.23.15 - FAX: 01.43.45.40.04
 G.E.S. OUEST: 1 rue du Coin, 49300 Cholet, tél.: 02.41.75.91.37 G.E.S. PYRENEES: 5 place Philippe Olombel, 81200 Mazamet, tél.: 05.63.61.31.41 G.E.S. COTE D'AZUR: 454 rue Jean Monet - B.P. 87 - 06212 Mandelieu Cedex, tél.: 04.93.49.35.00 G.E.S. LYON: 22 rue Tronchet, 69006 Lyon, tél.: 04.78.93.99.55 G.E.S. CENTRE: Rue R. Boisdé, Val d'Auron, 18000 Bourges, tél.: 02.48.67.99.98 G.E.S. NORD: 9 rue de l'Alouette, 62690 Estrée-Cauchy, tél.: 03.21.48.09.30
 Prix revendeurs et exportation. Garantie et service après-vente assurés par nos soins. Vente directe ou par correspondance aux particuliers et aux revendeurs. Nos prix peuvent varier sans préavis en fonction des cours monétaires internationaux. Les spécifications techniques peuvent être modifiées sans préavis des constructeurs.

NRT-0098r1C



Fabriquons notre 1^{er} poste de radio

**Les ondes radio sont partout.
Comment faire pour les détecter ?
Très simple : avec un détecteur !**

Le poste à galène.

Je croyais que Galène c'était un type savant qui avait inventé un poste de radio, et bien pas du tout : c'est le nom d'un minéral de plomb. En fait, c'est du sulfure de plomb qui s'est cristallisé il y a des millions d'années dans la terre. Nos arrière-grands-pères se servaient d'un petit morceau de galène pour détecter les stations radio qu'ils écoutaient avant l'invention des postes à transistors. C'était avant la guerre. Maintenant on utilise une diode et ça marche bien mieux.

Les ondes radio.

Il y en a de toutes les sortes : pour le téléphone portable, les radars d'aviation, la télévision, France-Culture sur la bande FM, la radiocommande des modèles réduits, les cibistes et les radio-amateurs et aussi la radiodiffusion sur petites ondes et grandes ondes (les PO et GO de nos postes à transistors). Des ondes, il y en a partout, elles traversent l'espace comme la lumière (il paraît même que la lumière, c'est des ondes radio). Elles se déplacent très vite, à 300 000 km par seconde et passent même à travers les murs. L'ennui, c'est qu'elles sont invisibles. Pour te faire une idée de ce que c'est qu'une onde, tu jettes un caillou au milieu d'un étang : ça fait des ronds, et bien c'est ça des ondes. Et si tu jettes une poignée de cailloux, ça fera des dizaines de ronds dans tous les sens, tu peux imaginer le fouillis d'ondes radio qui nous entoure.

Fréquence et longueur d'onde.

Si tu observes un roseau planté à quelques mètres de là, tu te rendras compte que le niveau de l'eau monte et descend régulièrement le long du roseau. Le nombre de variations de niveau par seconde s'appelle la fréquence (dessin 1). Par contre si tu prends une photo des ondulations et que tu regardes quelle longueur il y a entre deux bosses successives tu auras une idée de ce qu'est une longueur d'onde. Pour les ondes radio c'est pareil : ton caillou, c'est l'émetteur, les ondulations de l'eau et bien, c'est les ondes qui se propagent dans tous les sens. Et on parle aussi de fréquence et de longueur d'onde en radio. La fréquence se mesure en hertz (symbole Hz), par exemple 50 hertz ça fait 50 variations par seconde, 200 kHz c'est 200 000 variations par seconde et 144 MHz alors là accroche-toi et compte les zéros : c'est 144 000 000 de hertz ! La différence de hauteur entre le bas d'un creux et le sommet d'une bosse s'appelle l'amplitude. L'amplitude d'une onde radio se mesure en volts, parce que c'est une variation de tension, du moins dans l'antenne. Mais dans une antenne de réception c'est des microvolts ou des

millivolts qu'on pourrait mesurer si notre contrôleur était suffisamment sensible.

L'antenne.

Notre roseau de tout à l'heure nous a permis de voir les variations de hauteur de l'eau. Mais les variations de l'amplitude des ondes, c'est en déroulant un long morceau de fil conducteur (10 ou 20 mètres) bien dégagé du sol qu'on va les récupérer (dessin 2). Si le fil électrique est isolé, pas de problème car les ondes traversent tous les isolants, même les

murs de ta maison ; mais si elles rencontrent un conducteur, alors elles se transforment en courant électrique. C'est pour cela qu'il ne faut pas que ton fil d'antenne traîne par terre ou touche une gouttière en zinc, sinon les courants captés par l'antenne iront se perdre dans le sol. A chaque bout de l'antenne tu accroches une ficelle en Nylon ou mieux un isolateur que tu peux facilement fabriquer en plastique ou récupérer en porcelaine (photo 3). Normalement, une vraie antenne a une forme et une longueur pré-

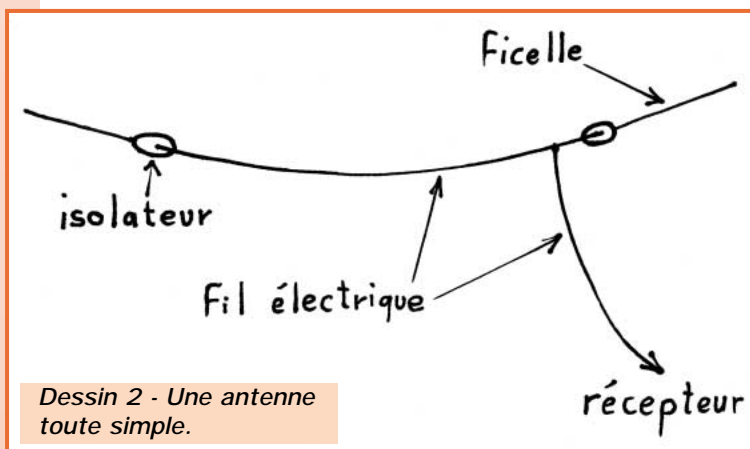
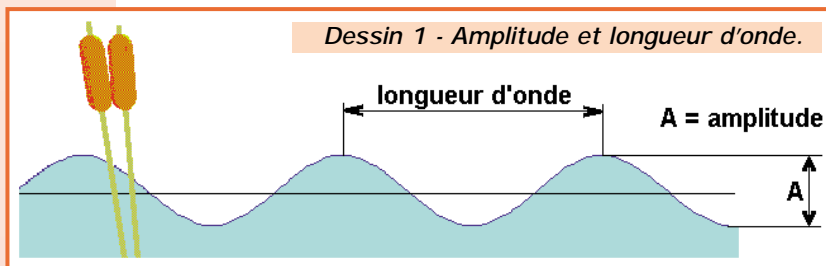




Photo 3 - Un isolateur d'antenne.

cises mais pour l'instant ça nous suffira. Pour mieux comprendre ce qui se passe, tu peux te dire que l'antenne et le sol sont comme les deux lames d'une pile, mais qu'au lieu de sortir une tension continue (4,5 volts, par exemple) c'est une tension très variable qui correspond au mélange de toutes les ondes que l'antenne a captées.

La prise de terre.

La terre conduit le courant, pas très très bien (en tout cas bien

mieux quand elle est humide) mais suffisamment pour boucler le circuit avec notre antenne. Pour ce qu'on va faire il faudra que tu trouves un objet métallique relié à la terre : un robinet ou un tuyau de distribution d'eau par exemple. Normalement tous les appareils électriques du genre lave-linge et les éléments métalliques comme les baignoires, robinetterie... doivent être reliés à la terre. Tu peux aussi fabriquer ta prise de terre perso en plantant dans un endroit humide du sol un

piquet métallique de 40 ou 50 cm.

La modulation d'amplitude.

Aïe, encore des gros mots ! Non, rassure-toi, c'est tout simple, même moi j'ai compris ! On a vu que les ondes c'étaient des oscillations avec une fréquence et une amplitude.

Une onde toute seule, qui oscille tranquillement, on appelle ça une onde porteuse. C'est comme un camion vide qui passerait sur la route. Si on veut faire transporter un message à la porteuse, par exemple de la musique, il faut faire varier l'amplitude de l'onde porteuse avec la musique. Si la musique est forte, l'amplitude augmente, si c'est le silence, l'amplitude de la porteuse diminue. C'est aussi simple que de charger une tonne de yaourt sur un camion. Tu me diras : pourquoi on module pas la fréquence plutôt que l'amplitude de la porteuse ? Tiens donc, et la modulation de fréquence alors, entre 88 et 108 MHz, c'est quoi si c'est pas des émissions modulées en fréquence ? Les stations comme France-Inter sur grandes ondes ou petites ondes sont modulées en amplitude, et c'est celles-là qui nous intéressent aujourd'hui.

Détecter la modulation d'amplitude.

Facile. J'ai essayé, c'est tout simple. Tout ce qu'il faut c'est :

- une résistance de 1000 ohms ou à peu près,
- une diode au germanium genre OA85,
- un écouteur de téléphone (ou un casque de baladeur, mais c'est moins bon).

Et bien sûr :

- une antenne,
- une prise de terre.

Tu peux souder tout ça comme sur le schéma 4

ou encore utiliser un "domino" comme sur la photo 5. Un domino (que certains appelle un "sucre" ou mieux une "barrette-relais") ça sert à relier des fils entre eux, simplement avec un tournevis. Pour nous, ça nous évite de sortir le fer à souder pour un petit essai. Sur la photo tu reconnaitras le fil orange de l'antenne et le fil gris de la prise de terre.

Premiers essais.

Vérifie une dernière fois le câblage : l'antenne est branchée à une extrémité de la résistance et la prise de terre à l'autre bout. Donc, le courant qui vient de l'antenne traverse la résistance qui se trouve sur son chemin et provoque l'apparition d'une tension à ses bornes. Cette tension on va la faire passer à travers la diode et comme celle-ci ne laisse passer le courant que dans un seul sens, on va récupérer toutes les modulations de toutes les ondes modulées en amplitude captées par l'antenne. Ces modulations, qui correspondent à des variations de tensions, vont être appliquées à l'écouteur et se transformer en vibrations acoustiques audibles.

Bien sûr on n'entendra que les plus fortes, et elles seront toutes mélangées mais c'est déjà super de pouvoir entendre quelque chose avec pratiquement rien comme matériel. Si tu as la chance d'habiter pas loin d'un émetteur de radiodiffusion en modulation d'amplitude, tu entendras quelque chose tout de suite, sinon attends la tombée de la nuit pour refaire ton essai, les signaux reçus sont plus nombreux et plus forts quand le soleil est couché pour les Petites Ondes et les Grandes Ondes. Pour ma part avec 10 m de fil j'ai entendu des paroles, en espagnol ou en italien, mélangées avec de la musique.

Le mois prochain, on va essayer d'améliorer notre récepteur en y ajoutant un sélecteur d'ondes !

Pierre GUILLAUME

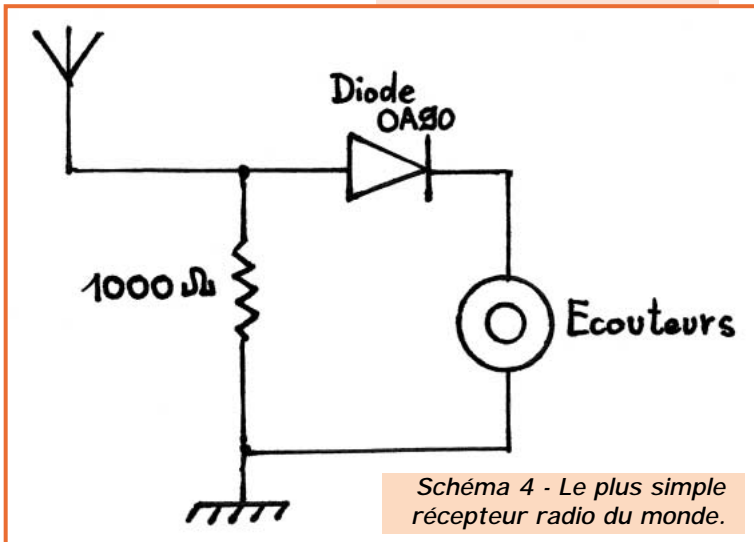


Schéma 4 - Le plus simple récepteur radio du monde.

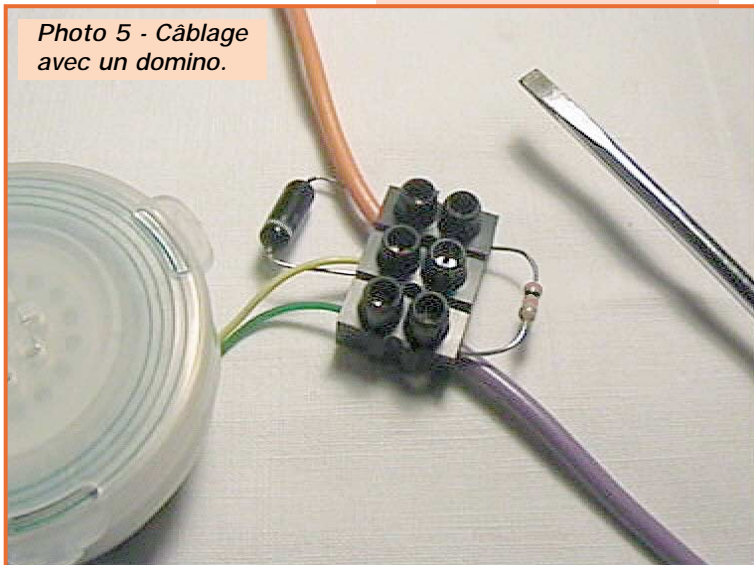


Photo 5 - Câblage avec un domino.

- amplitude : variation de hauteur, de température, de tension...
- fréquence : nombre de variations en une seconde.
- acoustique : qui concerne les sons.
- hertz : unité de fréquence.
- moduler : faire varier.

Les condensateurs ajustables

Ils sont parfois appelés "capa trimmer" ou "trimmer". Nous les appellerons ici CA pour abrégé. Leur faible variation de capacité ne dépasse pas une centaine de pF. Les modèles sont nombreux, mais nous les distinguons par la nature de leur diélectrique :

- les CA à diélectrique air,
- les CA à diélectrique céramique,
- les CA à diélectrique plastique,
- les CA à compression.

Les condensateurs ajustables à diélectrique air

Ils ressemblent aux CV à air mais sont de taille réduite et montés sur une plaque de stéatite, voir la figure 5.

Leur palier peut comporter un blocage de l'axe, une fois le réglage effectué. L'axe court est muni d'une encoche pour tournevis. Ils sont très souvent utilisés sur les montages professionnels, et vous en trouverez souvent sur le matériel de récupération.

La figure 6 vous montre les trois modèles rencontrés : le CA simple et les CA "papillon" et différentiels destinés à régler et équilibrer des circuits LC symétriques. Pour mémoire, il existe aussi des CA du

type "cloche" multi-tours, autrefois fabriqués par Philips mais aujourd'hui abandonnés.



Les condensateurs ajustables à diélectrique céramique

Nous distinguerons deux types : le CA plat et le CA tubulaire ou à "piston".

Les CA plats, le plus souvent de forme circulaire, comportent une base isolante en céramique dont la métallisation partielle forme l'armature fixe et d'un disque de céramique (le diélectrique) solidaire de l'axe dont la métallisation partielle de la face externe forme l'armature mobile.

La capacité est ainsi rendue ajustable par la rotation du disque (180°), voir la figure 7. Son encombrement et l'écartement de ses pattes destinées à être implantées sur un circuit imprimé sont identiques à celles d'un petit transistor. Leur brochage est identique à celui des CA plastiques décrits ci-dessous, voir figure 8.

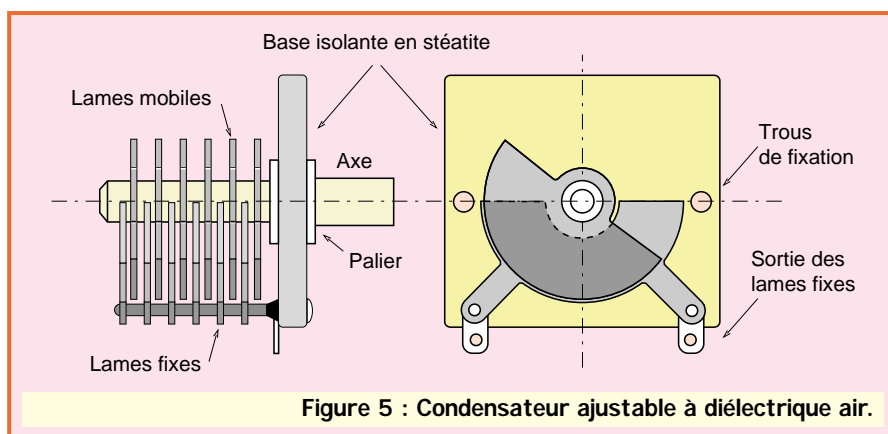


Figure 5 : Condensateur ajustable à diélectrique air.

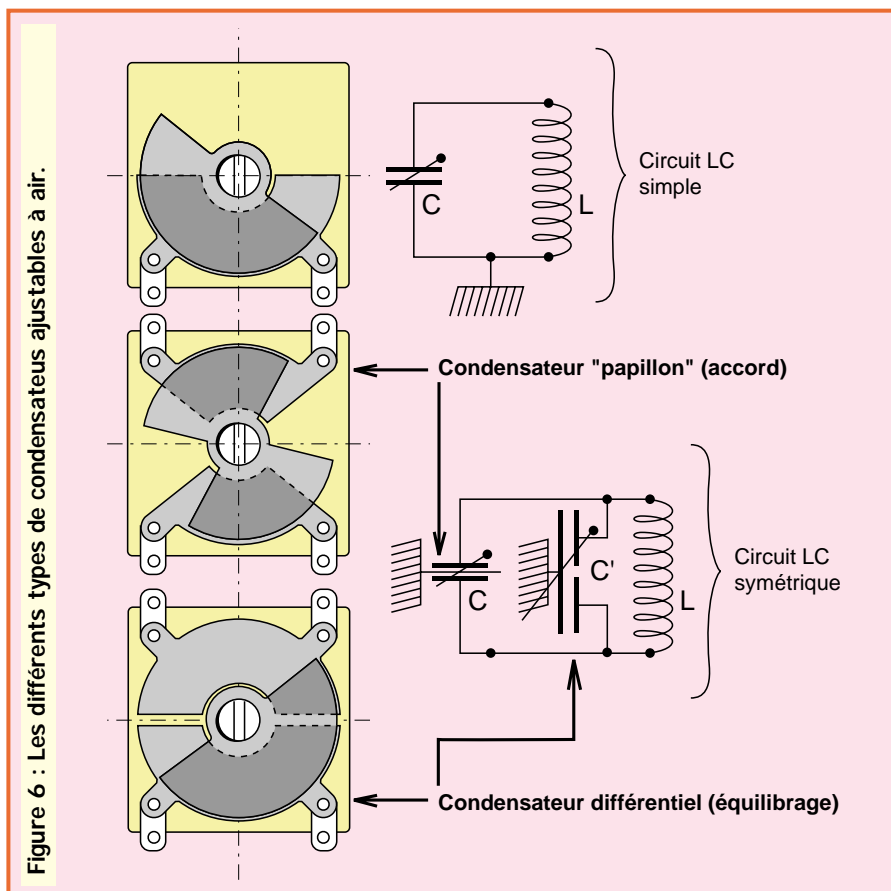


Figure 6 : Les différents types de condensateurs ajustables à air.

La figure 7 vous montre aussi un condensateur ajustable cylindrique souvent appelé "piston" à cause de son principe : Il comporte un tube de céramique (le diélectrique) à l'extérieur duquel est sertie une chemise métallique qui forme ainsi l'armature fixe. A l'intérieur du tube se déplace un noyau métallique fileté qui forme l'armature mobile, son contact à la masse est assuré par le palier fileté et un ressort, l'ensemble est fixé ou soudé au chassis par un épaulement. Ici la variation de capacité est plus précise car elle a lieu sur plusieurs tours du noyau. Ce modèle se rencontre couramment sur les VHF, UHF, FM et TV. Il existe des modèles professionnels à filetage micrométrique.



Les condensateurs à diélectrique plastique

Ils ont une forme et un encombrement identiques au modèle plat céramique déjà décrit. Par contre ils comportent des lames métalliques fixes et mobiles séparées par des feuilles de polystyrène ou de mylar (le diélectrique), voir la figure 8.

Ils sont actuellement les plus utilisés et

les plus économiques. Utilisés jusqu'en UHF, vous les trouverez dans de nombreux montages et kits. Ils ne sont pas marqués en clair : c'est leur encombrement et la couleur de leur base qui nous permet de les identifier, suivant le code Philips :

Couleur	C résiduelle-nominale		Encombrement mm	U max V
	(pF)	- (pF)		
GRIS	1,2	- 6	Ø 5	150
JAUNE	1,4	- 10	Ø 7,5	250
BLEU	1,6	- 15	Ø 7,5	250
VERT	2	- 22	Ø 7,5	250
ROUGE	2	- 30	Ø 7,5	250
VIOLET	3	- 40	Ø 7,5	250
GRIS	5,5	- 40	Ø 10	250
JAUNE	5,5	- 65	Ø 10	250
ROUGE	6	- 80	Ø 10	250
VIOLET	7	- 100	Ø 10	250

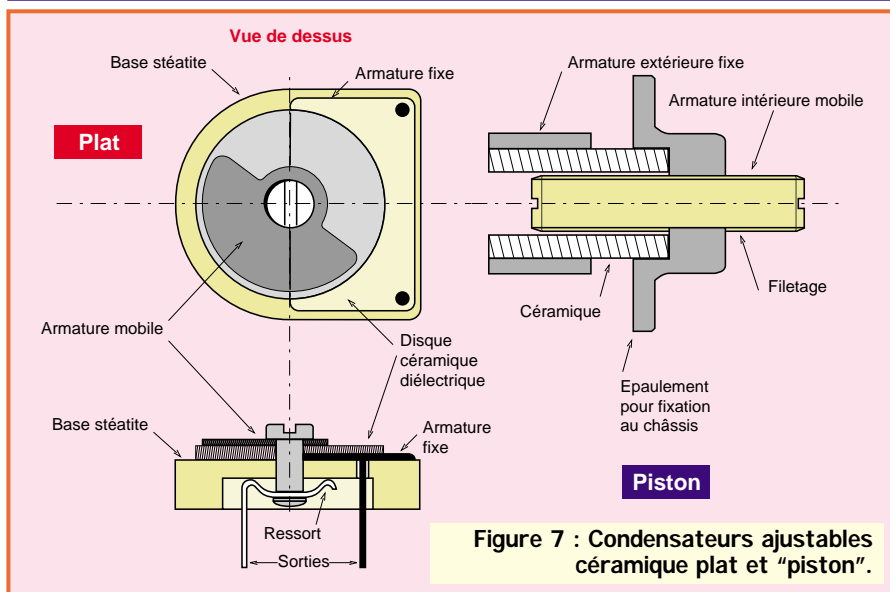


Figure 7 : Condensateurs ajustables céramique plat et "piston".

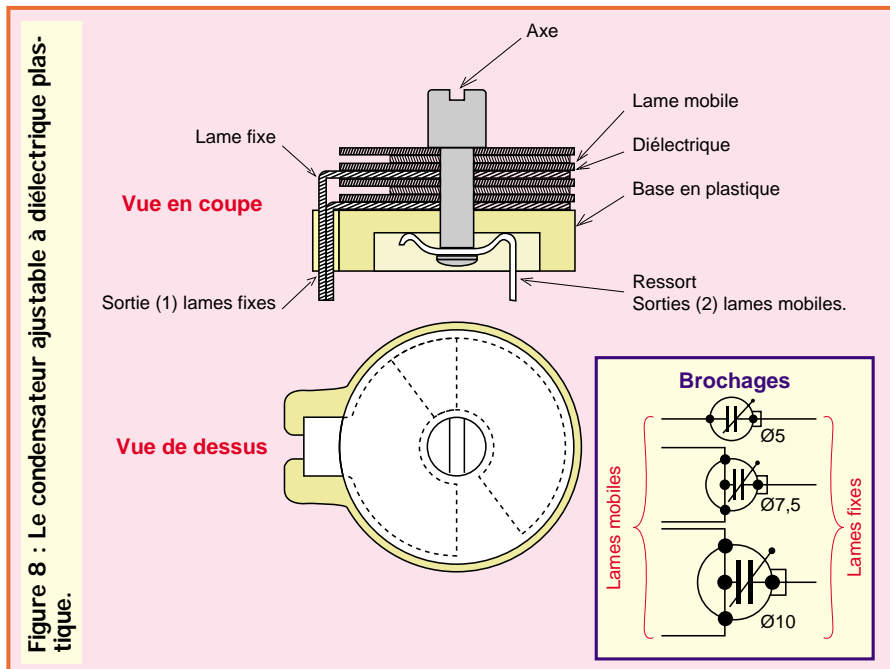


Figure 8 : Le condensateur ajustable à diélectrique plastique.



Les condensateurs ajustables dits à "compression"

Autrefois très répandus, ne se rencontrent plus que sur les montages d'origine US.

De construction simple et d'un bas prix, ils sont pourtant performants mais encombrants.

Le diélectrique est formé par l'air et une feuille de mica et on joue sur son épaisseur.

Une vis de serrage rapproche plus ou moins une lame flexible d'une lame fixe, voir la figure 9.

En fin de course (C max), seule la feuille de mica agit comme un diélectrique tout en évitant le contact entre les deux lames.

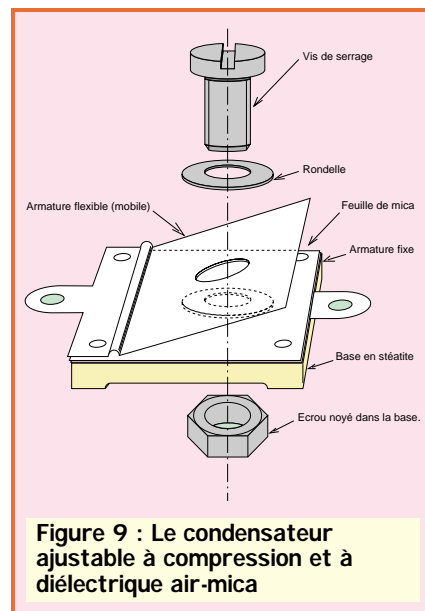


Figure 9 : Le condensateur ajustable à compression et à diélectrique air-mica

Conclusion

L'usage des condensateurs variables et ajustables se limite au domaine des hautes fréquences. Actuellement les condensateurs variables ne sont plus guère utilisés que sur les montages simples et les circuits de puissance (émission).

Par contre, pour vos montages vous aurez souvent affaire aux condensateurs ajustables à diélectrique céramique ou plastique.

PETITES ANNONCES



GES LYON
22, rue Tronchet
69006 LYON
METRO FOCH

Tél. 04 78 93 99 55
Fax 04 78 93 99 52

Sébastien, F1ROE

Les belles occasions de GES LYON :

KENWOOD

TR-751E Emetteur/Récepteur 144MHz 25W3900 F
TM-241E mobile 144MHz FM 50W (1an).....1600 F
TS-430 mobile décimétrique 100W4000 F
SP-430 Haut-Parleur pour TS-430500 F
MC-60 micro de table KENWOOD400 F

ICOM

IC-24ET portable 144/430 MHz1500 F
IC-260E mobile 144MHz FM/SSB2200 F

IC-725 décimétrique mobile4000 F
IC-745 + alimentation + transverter5500 F

YAESU

FT-757GXII décimétrique 100W5000 F
FT-747GX décimétrique 100W3500 F
NC-50 chargeur rapide 2 alvéoles avec sabots CA-14.....450 F

DIVERS

DSP-232 contrôleur multimodes2500 F
HRV-1 Transverter 28/144MHz HCOM1000 F

INTERNET : <http://www.asi.fr/ges-lyon>

REPRISE DE VOTRE ANCIEN MATÉRIEL POUR L'ACHAT D'UN NEUF... CONSULTEZ-NOUS !

EXPÉDITION PARTOUT EN FRANCE ET À L'ÉTRANGER

SRC pub 02 99 42 52 73 01/99

■ EMISSION/RECEPTION

Vends DSP HT de gamme Powerclear : 1600 F. Préampli RX Ameco déca + 50 MHz, réglable low noise : 800 F. Anti QRM MFJ1026 : 850 F. Ces trois appareils en état neuf. Palier d'alignement pour mât et rotor, roulements à billes : 100 F. Philippe, tél. 01.69.42.97.59 ou philisa@club-internet.fr. Recherche ampli déca transistor 220 V. Merci.

Vends portable VHF/UHF FX-1R avec 2 accus FNB-52LI et adaptateur micro/packet CT44, le tout : 1600 F. F4AVW, tél. 06.14.88.69.81.

Vends Yaesu FT ONE en bon état de marche : 6000 F. Ampli Heathkit 500 W : 3500 F. Tél. 04.93.24.93.55 après 20h.

Vends FT747GX bon état : 3500 F à débattre. Tél. 05.65.46.31.12 le soir.

Vends bi-bande FM portable 144/430 FT51R, emb. d'origine, DTMF-CTCSS, prix à débattre. Tél. 06.12.52.97.52 ou échange contre TX VHF-UHF mobile.

Vends Kenwood TS530S, état impeccable : 4000 F. Oscilloscope Schlumberger JO43FA : 1800 F. Générateur Metrix à tube de 10 Hz à 50 MHz : 500 F. Tél. 05.61.67.73.09.

Vends TS950SDX avec SP950DRU2 unité d'enregistrement filtre 1,8 BLU et le Voice : 20 000 F. Ampli TL922 Kenwood : 12 000 F. Tout ce matériel est en emballage d'origine + doc., état irréprochable. Boite de couplage Vectronic HFT1500, 2 kW PEP. Tél. 04.67.29.24.56 le soir.

Vends cause maladie FT757GX révisé par GES 10/98 : 5000 F. Alimentation 20 A : 5000 F. Le tout à débattre. Tél. 02.32.46.09.64 ou 06.14.15.39.58.

Vends ou échange contre scanner SX400 ou 200 ou tout autre scanner avec grands chiffres facilitant la lecture des fréquences. Président Lincolns neuf. Téléph. au 04.73.83.54.38 dépt. 63.

Vends Yaesu FRG7700 + FRT + FRV bon état : 2500 F + port. Tél. 02.37.45.19.64.

Vends RX Collins 7553, filtres CW, 300 Hz, SSB 2 kHz, parfait état : 4000 F. RX Collins URR390A + boîtier, état neuf : 3500 F. F6BOR, tél. 01.43.86.19.44.

Vends déca Atlas 210X, noise blanker, moniteur CW, micro, alim. Atlas 200PS : 3400 F + port 100 F. VHF 10 W Yaesu FT227R, scanner, micro : 1000 F + port 80 F. Micro Mélodium 76A, accessoires : 500 F. Alim. 24 V, 40 W : 300 F. Alim. multi-sources 100 W : 1000 F. Enceintes Sono 150 W : 1000 F la paire. F6BEB, tél. 04.90.59.89.18, dépt. 13.

Vends TS850SAT Kenwood + micro MC60A + alimentation PS52 Kenwood : 11 850 F, exc. état. Poste émetteur/récepteur FM 144-430/440 MHz, exc. état : 1700 F (le tout : 12 500 F). Tél. 03.87.52.87.71, dépt. 57.

Vends RCI2950, état neuf + micro de table Zetagi MB+4 + récepteur 0-30 MHz, AM, CW, SSB + ampli Zetagi B300P, le tout : 1800 F. Tél. 06.12.67.17.98.

Vends récepteur Yaesu FRG100 : 3000 F. Filtre DSP MFJ784B : 1000 F. Boîte d'accord AT2000 : 500 F. Tél. au 04.93.91.52.79.

Vends Yaesu VX1R : 1500 F. Icom marine ICM55 : 1600 F. Portable marine 55 cx Alan : 1300 F. Seacom 55 cx : 1300 F. Antenne fixe 155-170 MHz colinéaire Kathrein 5 m super pro : 1000 F. Copilote 85 MHz : 200 F pièce. Recherche logiciel prog. GP300 Motorola/Icom ICH11. Tél. 03.22.60.00.39.

Vend TXRX Icom IC706MKII avec antenne mobile Hustler avec mât long + mat court + 2 ressorts + 6 selfs 80 m + 40 m + 20 m + 15 m + 11 m + 10 m + base, état neuf : 9000 F avec port. Tél. 01.40.79.75.49, bureau : 01.40.79.73.55, portable : 06.85.52.74.87, F5MJL, 75013 Paris.

Vends Sony SW77 + ICF SW100 + IFM825 Philips 425 Panasonic FT700, oscillo pro Emmertec 5222, 2 bt. ant. act. ARA 1500 + Sony AN 1 ampli CB 25 W, séparateur CB/radio, manuel maintenance PDT Lincoln, divers petits RX, divers tél. avec et ss fil, divers instruments de musique, vent, cordes. Téléph. au 04.73.38.14.86 le soir.

Vends RX AME7G bon état, aligné avec documentation : 1500 F. Téléph. au 01.40.09.02.18 le soir en semaine, F1CQK.

Vends déca Kenwood TS830 : 2500 F, dépt. 37. Tél. 02.47.56.62.24.

ANNONCEZ-VOUS !

N'oubliez pas de joindre 2 timbres à 3 francs

LIGNES	TEXTE : 30 CARACTÈRES PAR LIGNE. VEUILLEZ RÉDIGER VOTRE PA EN MAJUSCULES. LAISSEZ UN BLANC ENTRE LES MOTS.
1	
2	
3	
4	
5	
6	
7	
8	
9	
10	

RUBRIQUE CHOISIE : RECEPTION/EMISSION INFORMATIQUE CB ANTENNES RECHERCHE DIVERS

Particuliers : 2 timbres à 3 francs - Professionnels : La ligne : 50 F TTC - PA avec photo : + 250 F - PA encadrée : + 50 F

Nom Prénom

Adresse

Code postal Ville

Toute annonce professionnelle doit être accompagnée de son règlement libellé à l'ordre de SRC.

Envoyez la grille, éventuellement accompagnée de votre règlement à :

SRC • Service PA • BP 88 • 35890 LAILLÉ

VENDS

EURO CB CLEAN TONE

240 canaux BLU,
40 watts. Neuf. Prix :
900 F port compris.

Tél. 06.07.99.03.30

TOUTE L'ÉQUIPE DE
MÉGAHERTZ MAGAZINE VOUS SOUHAITE
UNE BONNE ET HEUREUSE ANNÉE

vendu : 9500 F. Rotor RC400 : 1700 F. Delta Loop 3 él. : 1900 F. Hercule 2950 + micro MC85 : 3000 F. KLV1000 : 2500 F. Matériel état neuf. Tél. 06.12.93.69.51.

RECHERCHE

02 achète récepteur FRG9600 Yaesu, prix OM. Faire offre au 03.23.52.59.13.

Cherche bi-bandes et Comtel B111, échangeais contre ordinateur Macintosh Classic et imprimante couleur Imagewriter 2 + logiciel CPX neuf : 13 000 F ou échange contre matériel photo Canon en très, très bon état. Tél. 04.94.62.28.35.

Recherche pour Yaesu FT203R alimentation + housse de transport. Gérard Magnuszewski, 72 rue du Maréchal Joffre, 67700 Saverne.

F6EFO recherche alim. d'origine pour IC202 50L ou 20L, prix OM. Faire offre à Roger, F6EFO, tél. 04.93.61.93.70 ou écrire BP 632, 06604 Antibes Cedex.

J'ai besoin, pour un handicapé de 23 ans, d'un poste Grundig Satellite ou d'une radio du même genre, même si elle n'est pas récente pour qu'il puisse écouter les ondes courtes ou celles au-dessus de 30 MHz. Ce poste lui fera énormément plaisir et je vous en remercie à l'avance. Dominique Babouillard, 125, Bd. de Verdun, 92400 Courbevoie, tél. 01.47.89.55.27.

F8DD (nomenclature) recherche Tono5000 ou 9000. Tél. 05.61.71.69.72.

Recherche pylône télescopique basculant 12 m Versatower ou similaire. Pont d'impédance/charge fict. 50 Ω, Ros-mètre/wattmètre Daiwa, Twin-Lead 300 Ω

(20 mètres). Faire offre au 02.99.89.73.34 heures de repas ou laisser message sur répondeur.

Recherche RX100, pont de bruit Palomar et transverter E/R 144/50 MHz ou 28/50 MHz. Tél. 02.97.65.35.33.

Recherche magnéto Revox B77 MKII, 4 pistes, 9,5/19 cm ou échange contre Revox A77, 2 pistes (standard profess.), vit. 9,5/19 cm, parfait état (avec ampli, 4 HP et valise) + RX OC Sony 7600G (avec étui, ant. fil.) et divers logiciels décodage. Tél. 03.21.54.19.88 (F5PSI, dépt. 62) après 18h.

Recherche toujours la documentation du RX VHF-UHF Eddystone 770UMK2, toujours un E/R/ 144 FM mobile, ancien, simple, pas cher. F1GEI, A. Denize, 2 rue Alain Chorliet, 91610 Ballancourt, tél. 01.64.93.21.56 (répondeur).

DIVERS

Vends oscilloscope Philips PM3217, 2x50 MHz à transistors, notice d'emploi et supplément sonde X1/X10, nbx. fonctions, tbe : 2500 F. Tél. 03.86.73.74.12, dépt. 89.

Vends oscilloscope Tektronix TDS210 2x60 MHz, état neuf, numérique, valeur 7500 F, vendu : 4000 F. Sondo Bolomètre HP8481A, 18 GHz, 100 mW avec atténuateur 10 dB, 18 GHz : 1800 F. F1JSR, tél. 04.50.72.00.52.

Vends ant. Kenwood mobile MA-5, 10, 15, 20, 40 et 80 m + fixation VP-1 : 1000 F + frais de port. Vends alim. PS33 Kenwood 13,8 V/20,5 A : 1000 F + frais de port. Tél. 04.76.43.16.40 après 18h.

Vends à prix OM différents amp. et volt., magné. et numérique plus trans d'intensité dif. calib. de 5/5 à 5/2000. 1 transfo 220. 24.1000 VA, liste contre ETSA à F5UDR, Thierry Morot, 14 av. du Gal. de Gaulle, 38120 St. Egrève.

Collectionneur radio militaire achète, vend, échange émetteurs, récepteurs, alimentations, notices, docs, etc. Faire offre à M. Le Stéphanois, 3 rue de l'Eglise, 30170 Saint Hippolyte du Fort, tél. 04.66.77.25.70.

Vends micro Kenwood MC80, peu servi, état neuf, dans emballage + facture : 400 F, port compris. Tél. 06.81.50.54.19 de 8 à 20h, dépt. 84.

Vends micro Turner +3B : 800 F. Pupitre TM 6 broches : 200 F. Base Saturne Galaxy : 2000 F. Réducteur de puissance Alan : 100 F. Ampli 27 MHz, 400 W : 1200 F. Talky-walky Tagra AM, FM : 600 F. Tél. 04.93.08.86.43, dépt. 06.

Vends turbine double pour PA-Etri 230 V, Réf. 582, cal. 24-2900 + magnétophone Philips type 3556A, 4 pistes, 3 vitesses, dont têtes à réviser. Voltmètre Rochar A1335, 500, 50, 5 V, voltmètre, multimètre MN191 CRC avec notice, tubes électroniques octal métal noir. Jean Chény, 171 av. de Muret, 31300 Toulouse.

Cède ou échange Swan 350/SB401 Heathkit. HW8 Heathkit. Transverter 145 MHz/28 MHz Europa (à revoir). Micros : Turner 9D (neuf), Shure T50, US Army, le tout avec schémas et notices. F1AKE, J.C. Angebaud, 14 rue Similien, 44000 Nantes, tél. 02.40.76.62.38.

Paris 15ème, studio 33 m2 meublé, 11ème étage, sud-est, belle vue calme, terrasse, radioamateur coax installé, télé câblée, lavelinge, sècheuse. Tél. 04.50.42.98.54 ou 01.45.77.67.49.

Vends modem Satellite PSK-1 PacComm neuf, packet satellite, 1200 bauds PSK Manchester, PSK HF et télémétrie 400 bauds : 800 F. ROS/wattmètre Daiwa CN103N : 400 F. Carte d'acquisition PC Créative Video Blaster avec soft et connectique : 500 F. Filtre anti TVI FTWF : 150 F, port en sus. Téléph. au 03.21.48.39.61, dépt. 62.

Vends ampli fabrication OM 400 W : 800 F. Portable Tagra 40 cx AM, FM : 500 F. Tos-watt 27 MHz, micro de table Turner +3B : 800 F. Pupitre de test de micro : 200 F. Galaxy Saturne : 2000 F. Téléphone avec répondeur : 600 F. Téléphone sans fil : 200 F. Chane Hifi Sony : 200 F. Réducteur de puissance : 100 F. Tél. 04.93.08.86.43, dépt. 06.

Abonnez-vous à MEGAHERTZ
et bénéficiez des 5% de remise sur tout notre catalogue* !
* à l'exception des offres spéciales (réf. BNDL...) et du port.

APPRENEZ LA TÉLÉGRAPHIE !

LE LIVRE Apprendre et pratiquer la télégraphie de F6GKQ



Format 155 x 240 mm, 160 pages
Réf. : EA20

LE COURS de télégraphie
NOUVEAU : LE COURS SUR CD (2 CD audio)



Ref. : CD033 ou Ref. : KCW

CHOISISSEZ LE SUPPORT DE COURS QUI VOUS CONVIENT !



LES PRIX
Le Livre seul : 110F port 35F – Le Cours seul : 170F port 20F – Le MFJ-557 seul : 294F port 50F
Pour le Cours, précisez la version souhaitée : CDROM ou CASSETTES

Ref. : BNDL11 .. Le Livre + Le Cours + Le MFJ-557 : ..	534F .. 460F .. port 70F
Ref. : BNDL12 .. Le Livre + Le Cours : ..	280F .. 230F .. port 50F
Ref. : BNDL13 .. Le Livre + Le MFJ-557 : ..	364F .. 340F .. port 60F
Ref. : BNDL14 .. Le Cours + Le MFJ-557 : ..	424F .. 370F .. port 60F

LE MANIPULATEUR et son oscillateur



Ref. : MFJ5



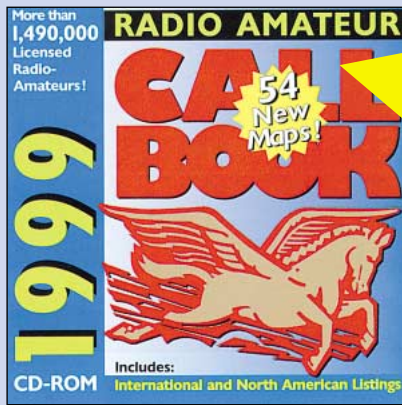
LES CD-ROM



CD-ROM RADIOAMATEUR 98
 Réf. CD029 PRIX : 115 F



CD COURS DE TÉLÉGRAPHIE (2 CD AUDIO)
 Réf. CD033 PRIX (LES 2 CD) : ... 170 F

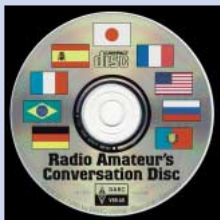


THE 1999 CALL BOOK
 Réf. CD015 PRIX : 390 F

LES NOUVEAUTES MEGAHERTZ



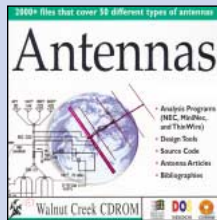
QRZ! HAM RADIO VOLUME 12
 Réf. CD019 PRIX : 120 F



RA CONVERSATION'S DISC
 Réf. CD012 PRIX : 190 F



SHORTWAVE EAVESDROPPER
 Réf. CD014 PRIX : 330 F



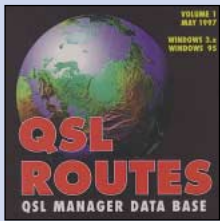
ANTENNAS SPÉCIAL ANTENNES
 Réf. CD016 PRIX : 210 F



THE WORLD OF HAM RADIO
 Réf. CD017 PRIX : 210 F



ARRL HANDBOOK
 Réf. CD018 PRIX : 475 F



QSL ROUTES
 Réf. CD020 PRIX : 150 F



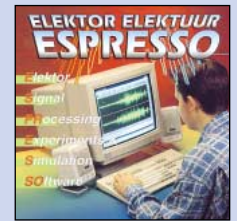
PHOTOSPACE
 Réf. CD021 PRIX : 269 F



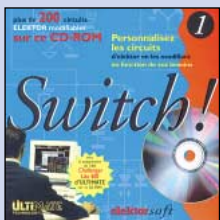
DATATHÈQUE CIRCUITS IMPRIMÉS
 Réf. CD022 PRIX : 229 F



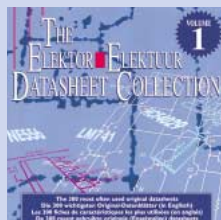
300 CIRCUITS VOL. 1, 2 & 3
 Réf. CD023-1 / CD023-2 / CD023-3
 PRIX PAR VOLUME : 119 F



ESPRESSO
 Réf. CD024 PRIX : 117 F



SWITCH!
 Réf. CD025 PRIX : 289 F



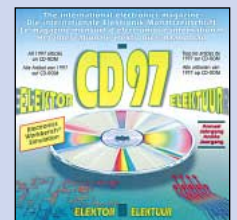
THE DATASHEET COLLECTION
 Réf. CD026 PRIX : 149 F



SOFTWARE 96-97
 Réf. CD027 PRIX : 123 F



SOFTWARE 97-98
 Réf. CD028 PRIX : 229 F



ELEKTOR 95, 96 ET 97
 Réf. 95: CD030, 96: CD031, 97: CD032
 PRIX 95 : 320 F
 PRIX 96 : 267 F
 PRIX 97 : 267 F

TARIF EXPÉDITIONS :
 1 CD-ROM 20F, 2 CD-ROM 35F, DE 3 A 5 CD-ROM 45F, PAR QUANTITÉ, NOUS CONSULTER

UTILISEZ LE BON DE COMMANDE MEGAHERTZ
 TARIF EXPÉDITIONS : 1 LIVRE 35F, DE 2 A 5 LIVRES 45F, DE 6 A 10 LIVRES 70F, PAR QUANTITÉ, NOUS CONSULTER
 Catalogue MEGAHERTZ avec, entre autres, la description détaillée de chaque ouvrage, contre 4 timbres à 3 F

Photos non contractuelles. Tarif au 01.01.98 valable pour le mois de parution, sauf erreur ou omission. Cette publicité annule et remplace toutes les précédentes. SRC pub 02 99 412 52 73 01/99



LES NOUVEAUTÉS MEGAHERTZ

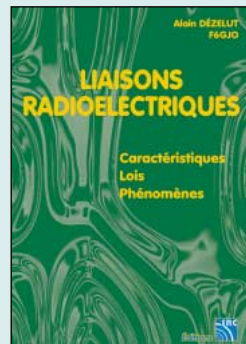


AMPLIFICATEURS VHF À TRIODES
Ref. EA23 195 F

Nouvel ouvrage
en deux partie :
1 - Théorie de
fonctionnement
des amplis VHF à
triodes.
2 - Description de
la réalisation d'un
ampli délivrant
400 W HF.



UN DIPOLE ÉPATANT
Ref. EA22 45 F



LIAISONS RADIOELECTRIQUES
Ref. EA24 195 F

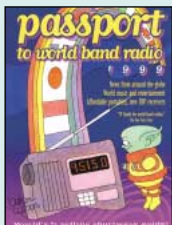
Exposé théorique
des caractéris-
tiques, lois et phé-
nomènes régis-
sant les liaisons
radioélectriques,
ce livre est desti-
né aux passion-
nés d'émission
réception.



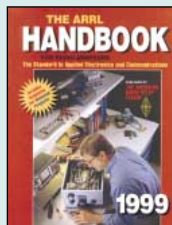
TECHNOLOGIE
DES COMPOSANTS
ÉLECTRONIQUES T.1
Ref. EJ32-1 198 F



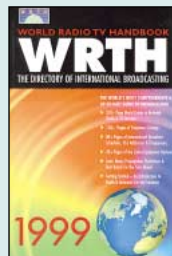
TECHNOLOGIE
DES COMPOSANTS
ÉLECTRONIQUES T.2
Ref. EJ32-2 198 F



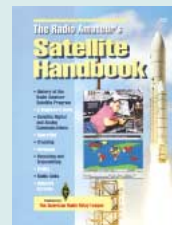
PASSPORT TO WORLD
BAND RADIO
Ref. EU30-99 230 F



ARRL HANDBOOK
NOUVELLE ÉDITION
Ref. EU16-99 310 F



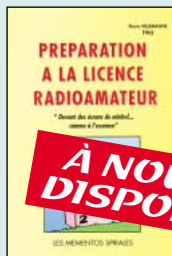
WORLD RADIO TV
HANDBOOK 1999
Ref. EU72-99 260 F



THE RADIO AMATEUR'S
SATELLITE HANDBOOK
Ref. EUA14 210 F



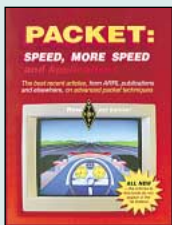
ARRL
UHF/MICROWAVE
PROJECTS MANUAL
VOL. 2
Ref. EUA15 159 F



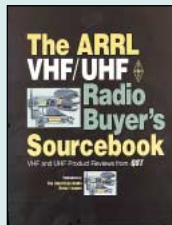
PRÉPARATION
À LA LICENCE
RADIOAMATEUR
Ref. EB03 230 F



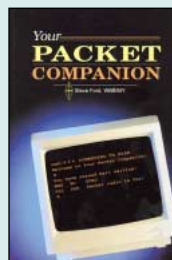
LES ANTENNES LEVY,
CLÉS EN MAINS
Ref. EB05 185 F



ARRL PACKET :
SPEED, MORE SPEED
AND APPLICATIONS
Ref. EUA17 145 F



THE ARRL VHF/UHF
RADIO BUYER'S
SOURCEBOOK
Ref. EUA18 155 F



ARRL YOUR PACKET
COMPANION
Ref. EUA16 105 F

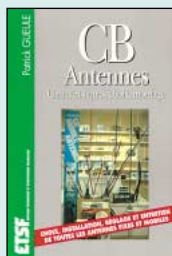


LES CIBIFILAIRES
Ref. EB07 180 F

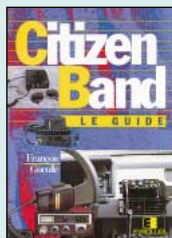


LES ANTENNES POUR
LA CITIZEN BAND
Ref. EB02 160 F

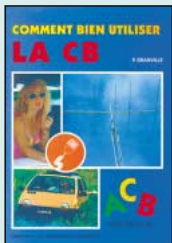
SPÉCIAL CB



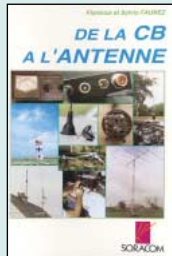
CB ANTENNES
CARACTÉRISTIQUES
Ref. EJ09 98 F



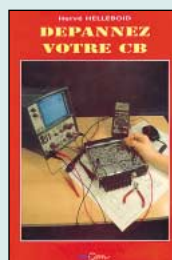
CITIZEN BAND
LE GUIDE
Ref. EJ02 99 F



COMMENT BIEN
UTILISER LA CB
Ref. EB01-2 80 F



DE LA CB
À L'ANTENNE
Ref. EA01 55 F



DÉPANNÉZ VOTRE CB
Ref. ET05 169 F



MANUEL PRATIQUE
DE LA CB
Ref. EJ05 98 F



VOYAGE AU CŒUR
DE MA CB
Ref. ET04 190 F

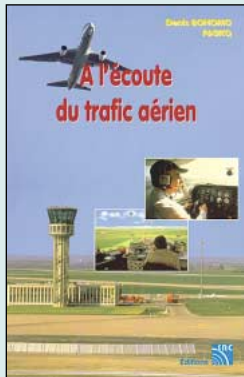
UTILISEZ LE BON DE COMMANDE MEGAHERTZ
TARIF EXPÉDITIONS : 1 LIVRE 35 F, DE 2 A 5 LIVRES 45 F, DE 6 A 10 LIVRES 70 F, PAR QUANTITÉ, NOUS CONSULTER
Catalogue MEGAHERTZ avec, entre autres, la description détaillée de chaque ouvrage, contre 4 timbres à 3 F



LA LIBRAIRIE MEGAHERTZ

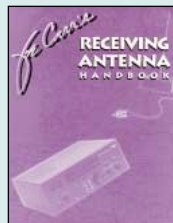


★
AVIATION
★

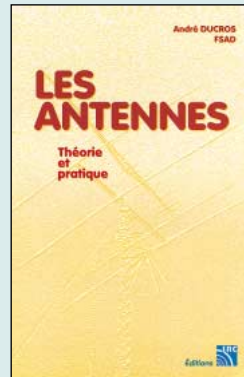


À L'ÉCOUTE DU TRAFIC AÉRIEN
Réf. EA11-3 110 F

Abondamment illustré, ce livre-comprend : une liste des nouvelles fréquences remises à jour, un chapitre sur les transmissions numériques (ACARS), une partie importante sur les dialogues et la phraséologie,...

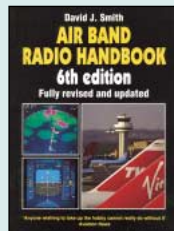


RECEIVING ANTENNA HANDBOOK
Réf. EU34 260 F

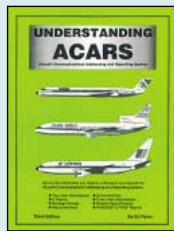


LES ANTENNES F5AD THÉORIE ET PRATIQUE
Réf. EA21 250 F

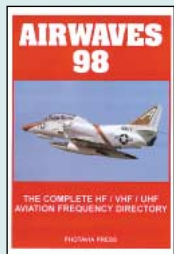
Passionné par les antennes, l'auteur signe là un ouvrage de référence alliant la théorie et la pratique. Illustré de nombreux schémas et photos, ce livre est tout autant destiné aux techniciens qu'aux amateurs.



AIR BAND RADIO HANDBOOK
Réf. EU57-6 170 F



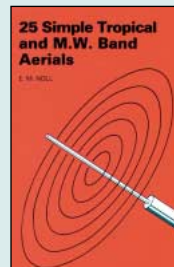
UNDERSTANDING ACARS
Réf. EU85 160 F



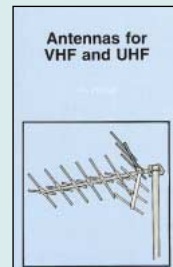
AIRWAVES 98
Réf. EU58 140 F



25 SIMPLE INDOOR AND WINDOW AERIALS
Réf. EU39 50 F



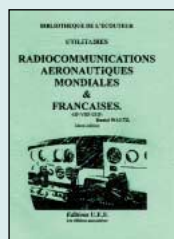
25 SIMPLE TROPICAL AND M.W. BAND AERIALS
Réf. EU78 50 F



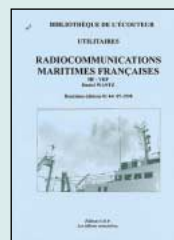
ANTENNAS FOR VHF AND UHF
Réf. EU52 95 F



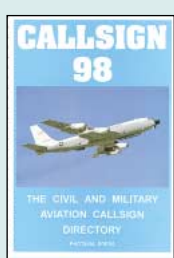
25 SIMPLE SHORTWAVE BROADCAST BAND AERIALS
Réf. EU40 50 F



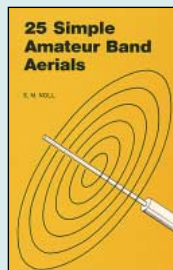
RADIOCOMMUNICATIONS AÉRONAUTIQUES MONDIALES ET FRANÇAISES
Réf. EW01 110 F



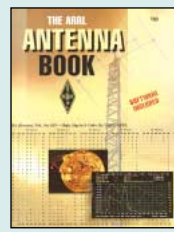
RADIOCOMMUNICATIONS MARITIMES FRANÇAISES
Réf. EW02 70 F



CALLSIGN 98
Réf. EU59 140 F



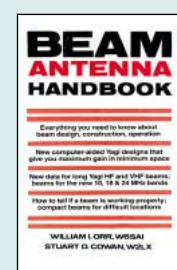
25 SIMPLE AMATEUR BAND AERIALS
Réf. EU77 50 F



ARRL ANTENNA BOOK
Réf. EU12-18 310 F



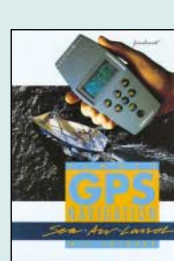
BOÎTES D'ACCORD, COUPLEURS D'ANTENNE
Réf. EC05 160 F



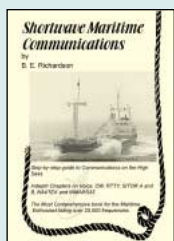
BEAM ANTENNA HANDBOOK
Réf. EU81 175 F



SHIP TO SHORE RADIO FREQUENCIES
Réf. EU45 100 F



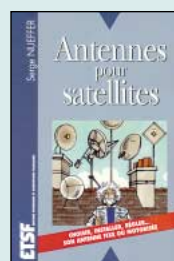
SIMPLE GPS NAVIGATION
Réf. EU43 170 F



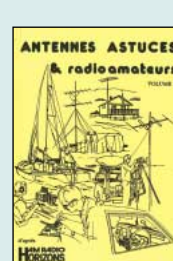
SHORTWAVE MARITIME COMMUNICATIONS
Réf. EU35 280 F



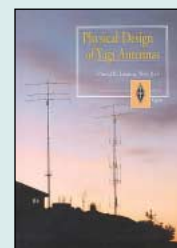
LES ANTENNES
Réf. EJ01 240 F



ANTENNES POUR SATELLITES
Réf. EJ03 149 F



ANTENNES, ASTUCES ET RADIOAMATEURS
Réf. EC09 140 F



ARRL PHYSICAL DESIGN OF YAGI ANTENNAS
Réf. EUA09 175 F

UTILISEZ LE BON DE COMMANDE MEGAHERTZ
TARIF EXPÉDITIONS : 1 LIVRE 35 F, DE 2 A 5 LIVRES 45 F, DE 6 A 10 LIVRES 70 F, PAR QUANTITÉ, NOUS CONSULTER
Catalogue MEGAHERTZ avec, entre autres, la description détaillée de chaque ouvrage, contre 4 timbres à 3 F

Photos non contractuelles. Tarif au 01.01.98 valable pour le mois de parution, sauf erreur ou omission. Cette publicité annule et remplace toutes les précédentes. SRC pub 02 99 42 52 73 01/99



LA LIBRAIRIE MEGAHERTZ



ELECTRONIQUE



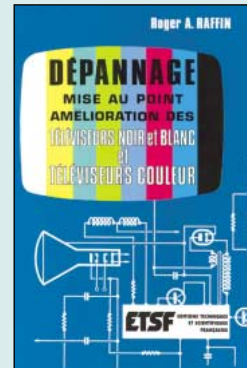
FORMATION PRATIQUE À L'ÉLECTRONIQUE MODERNE
Réf. EM01 240 F

Pratique, le mot figure dans le titre: il ne s'agit donc pas là d'un cours mais bien d'une invitation à s'initier par le loisir. Aucune base, ni en mathématique ni en électronique n'est nécessaire pour suivre l'auteur.



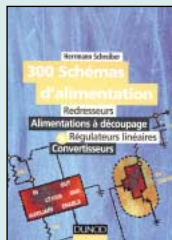
TRAITÉ DE L'ÉLECTRONIQUE VOLUME 1 ET 2
Réf. Vol.1 E030-1 249 F
Réf. Vol.2 E030-2 249 F

TV / SATELLITES

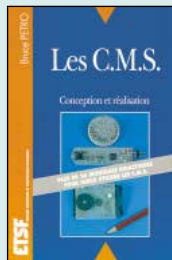


DÉPANNAGE, MISE AU POINT, AMÉLIORATION DES TÉLÉVISEURS
Réf. EJ28 198 F

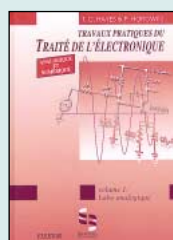
Si la télévision évolue rapidement, les principes de dépannage, la démarche globale, restent les mêmes. A lampes ou à transistors, en couleur ou noir et blanc, les téléviseurs commenceront à vous livrer tous leurs secrets par la pratique.



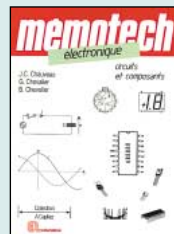
300 SCHÉMAS D'ALIMENTATION
Réf. EJ11 165 F



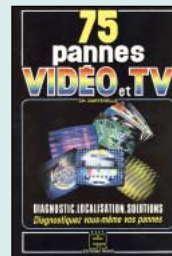
LES C.M.S.
Réf. EJ24 129 F



TRAVAUX PRATIQUES DU TRAITÉ DE L'ÉLECTRONIQUE VOLUME 1 ET 2
Réf. Vol.1 E031-1 298 F
Réf. Vol.2 E031-2 298 F



MÉMOTÉCH ÉLECTRONIQUE
Réf. E029 247 F



75 PANNES VIDÉO ET TV
Réf. EJ25 126 F



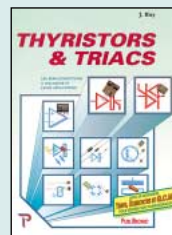
AN INTRODUCTION TO SATELLITE COMMUNICATIONS
Réf. EU100 90 F



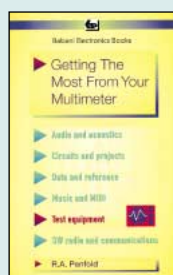
ARRL SATELLITE ANTHOLOGY
Réf. EU14 175 F



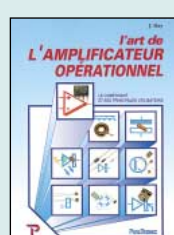
GUIDE DES CIRCUITS INTÉGRÉS
Réf. E014 189 F



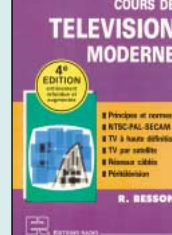
THYRISTORS & TRIACS
Réf. E025 199 F



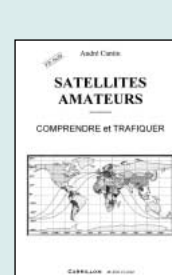
GETTING THE MOST FROM YOUR MULTIMETER
Réf. EU92 40 F



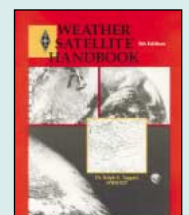
L'ART DE L'AMPLIFICATEUR OPÉRATIONNEL
Réf. E026 169 F



COURS DE TÉLÉVISION MODERNE
Réf. EJ19 198 F



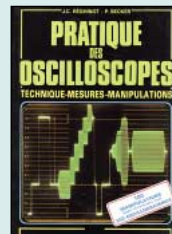
SATELLITES AMATEURS
Réf. EH01 160 F



ARRL WEATHER SATELLITE HANDBOOK
Réf. EU13-5 230 F



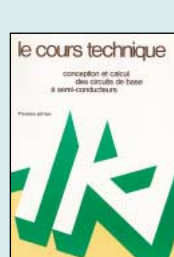
RÉPERTOIRE DES BROCHAGES DES COMPOSANTS ÉLECTRONIQUES
Réf. E028 145 F



PRATIQUE DES OSCILLOSCOPES
Réf. EJ18 198 F



G-QRP CLUB CIRCUIT HANDBOOK
Réf. EU75 110 F



LE COURS TECHNIQUE
Réf. E013 75 F



RADIO ET TÉLÉVISION, MAIS C'EST TRÈS SIMPLE !
Réf. EJ20 154 F



UN SIÈCLE DE TSF
Réf. ES02 25 F



SPACE RADIO HANDBOOK
Réf. EX16 150 F

UTILISEZ LE BON DE COMMANDE MEGAHERTZ
TARIF EXPÉDITIONS : 1 LIVRE 35 F, DE 2 A 5 LIVRES 45 F, DE 6 A 10 LIVRES 70 F, PAR QUANTITÉ, NOUS CONSULTER
Catalogue MEGAHERTZ avec, entre autres, la description détaillée de chaque ouvrage, contre 4 timbres à 3 F

Photos non contractuelles. Tarif au 01.01.98 valable pour le mois de parution, sauf erreur ou omission. Cette publicité annule et remplace toutes les précédentes. SRC pub 02 99 42 52 73 01/99

BON DE COMMANDE

CONDITIONS DE VENTE :

RÈGLEMENT : Pour la France, le paiement peut s'effectuer par virement, mandat, chèque bancaire ou postal et carte bancaire. Pour l'étranger, par virement ou mandat international (les frais étant à la charge du client) et par carte bancaire. Le paiement par carte bancaire doit être effectué en francs français.

COMMANDES : La commande doit comporter tous les renseignements demandés sur le bon de commande (désignation de l'article et référence). Toute absence de précisions est sous la responsabilité de l'acheteur. La vente est conclue dès l'acceptation du bon de commande par notre société, sur les articles disponibles uniquement.

PRIX : Les prix indiqués sont valables du jour de la parution de la revue ou du catalogue, jusqu'au mois suivant ou jusqu'au jour de parution du nouveau catalogue, sauf erreur dans le libellé de nos tarifs au moment de la fabrication de la revue ou du catalogue et de variation importante du prix des fournisseurs ou des taux de change.

LIVRAISON : La livraison intervient après le règlement. Nos commandes sont traitées dans la journée de réception, sauf en cas d'indisponibilité temporaire d'un ou plusieurs produits en attente de livraison. SRC/MEGAHERTZ ne pourra être tenu pour responsable des retards dus au transporteur ou résultant de mouvements sociaux.

TRANSPORT : La marchandise voyage aux risques et périls du destinataire. La livraison se faisant soit par colis postal, soit par transporteur. Les prix indiqués sur le bon de commande sont valables dans toute la France métropolitaine. Pour les expéditions vers la CEE, les DOM/TOM ou l'étranger, nous consulter. Nous nous réservons la possibilité d'ajuster le prix du transport en fonction des variations du prix des fournisseurs ou des taux de change. Pour bénéficier des recours possibles, nous invitons notre aimable clientèle à opter pour l'envoi en recommandé. A réception des colis, toute détérioration doit être signalée directement au transporteur.

RÉCLAMATION : Toute réclamation doit intervenir dans les dix jours suivant la réception des marchandises et nous être adressée par lettre recommandée avec accusé de réception.

BON DE COMMANDE

 à envoyer à :

SRC/MEGAHERTZ – Service Commandes - B.P. 88 • 35890 LAILLÉ
Tél.: 02 99 42 52 73+ Fax: 02 99 42 52 88

DÉSIGNATION	RÉF.	QTÉ	PRIX UNIT.	S/TOTAL

**JE SUIS ABONNÉ,
POUR BÉNÉFICIER
DE LA REMISE DE**

5%

JE COLLE

**OBLIGATOIREMMENT
MON ÉTIQUETTE ICI**

SOUS-TOTAL



REMISE-ABONNÉ x 0,95

SOUS-TOTAL ABONNÉ

+ PORT*

* Tarifs expédition
CEE / DOM-TOM / Étranger

NOUS CONSULTER

* Tarifs expédition
FRANCE 1 livre : 35 F - 2 à 5 livres : 45 F - 6 à 10 livres : 70 F
autres produits : se référer à la liste boutique

DEMANDEZ NOTRE CATALOGUE
description détaillée de chaque ouvrage (envoi contre 4 timbres à 3 F)

RECOMMANDÉ FRANCE (facultatif) : _____ 25 F
RECOMMANDÉ ÉTRANGER (facultatif) : _____ 35 F

Je joins mon règlement

chèque bancaire chèque postal mandat

**JE COMMANDE ET J'EN PROFITE POUR M'ABONNER:
JE REMPLIS LE BULLETIN
SITUÉ AU VERSO**

JE PAYE PAR CARTE BANCAIRE

Date d'expiration _____ Signature _____

TOTAL :

NOM : _____ PRÉNOM : _____

ADRESSE : _____

CODE POSTAL : _____ VILLE : _____

Date de commande _____

ECRIRE EN MAJUSCULES

ABONNEZ-VOUS !

ET PROFITEZ DE VOS PRIVILEGES !



DE REMISE SUR TOUT NOTRE CATALOGUE*

* à l'exception des offres spéciales (réf: BNDL...) et du port.

POUR TOUT CHANGEMENT D'ADRESSE, N'OUBLIEZ PAS DE NOUS INDIQUER VOTRE NUMÉRO D'ABONNÉ (INSCRIT SUR L'ÉTIQUETTE)

OUI, Je m'abonne ou me réabonne
Je prends note que l'abonnement n'est pas rétroactif.

M190

Ci-joint mon règlement de _____ F correspondant à l'abonnement de mon choix.

Veuillez adresser mon abonnement à :

Nom _____ Prénom _____

Société _____ Adresse _____

Code postal _____ Ville _____ Indicatif _____

Code postal _____ Ville _____ Pays _____

Je désire payer avec une carte bancaire

Mastercard – Eurocard – Visa

Date, le _____

Signature obligatoire

Date d'expiration _____

Cochez la case de l'abonnement de votre choix :

6 numéros (6 mois) 136^{FF}

au lieu de 162^{FF} soit 26^{FF} d'économie

12 numéros (1 an) 256^{FF}

au lieu de 324^{FF} soit 68^{FF} d'économie

24 numéros (2 ans) 496^{FF}

au lieu de 648^{FF} soit 152^{FF} d'économie
(cocher la case du cadeau désiré)

12 numéros 306^{FF}

au lieu de 366^{FF}

CADEAU :
un convertisseur Euro
ou
un tournevis
11 embouts
pour un abonnement
de 2 ans

CEE

DOM-TOM / Etranger : nous consulter

**Bulletin à retourner à : SRC – Service abonnements MEGAHERTZ
B.P. 88 – F35890 LAILLÉ – Tél. 02.99.42.52.73 – FAX 02.99.42.52.88**

MEGAHERTZ
LE MENSUEL DES PASSIONNÉS DE RADIOCOMMUNICATION

Directeur de Publication

James PIERRAT, F6DNZ

DIRECTION – ADMINISTRATION

SRC – La Croix Aux Beurriers - B.P. 88 - 35890 LAILLÉ

Tél. : 02.99.42.52.73 + – Fax : 02.99.42.52.88

REDACTION

Rédacteur en Chef: Denis BONOMO, F6GKO

Secrétaire de rédaction: Karin PIERRAT

Tél. : 02.99.42.52.73 + – Fax : 02.99.42.52.88

PUBLICITE

SRC: Tél. : 02.99.42.52.73 + – Fax : 02.99.42.52.88

SECRETARIAT-ABONNEMENTS-VENTES

Francette NOUVION

SRC – B.P. 88 – 35890 LAILLÉ

Tél. : 02.99.42.52.73 + – Fax : 02.99.42.52.88

**MAQUETTE – DESSINS
COMPOSITION – PHOTOGRAVURE**

Béatrice JEGU

Marina LE CALVEZ

IMPRESSION

SAJIC VIEIRA - Angoulême

WEB : <http://www.megahertz-magazine.com>

email : mhzsrc@pratique.fr

MEGAHERTZ
Le mensuel des passionnés de radiocommunication

est une publication de



Sarl au capital social de 50 000 F

Actionnaires :

James PIERRAT, Denis BONOMO, Guy VEZARD

RCS RENNES : B 402 617 443 – APE 221E

Commission paritaire 64963 – ISSN 0755-4419

Dépôt légal à parution

Reproduction interdite sans accord de l'Editeur. Les opinions exprimées ainsi que les articles n'engagent que la responsabilité de leurs auteurs et ne reflètent pas obligatoirement l'opinion de la rédaction. Les photos ne sont rendues que sur stipulation expresse. L'Editeur décline toute responsabilité quant à la teneur des annonces de publicités insérées dans le magazine et des transactions qui en découlent. L'Editeur se réserve le droit de refuser les annonces et publicités sans avoir à justifier ce refus.

Les noms, prénoms et adresses de nos abonnés ne sont communiqués qu'aux services internes du groupe, ainsi qu'aux organismes liés contractuellement pour le routage. Les informations peuvent faire l'objet d'un droit d'accès et de rectification dans le cadre légal.

Promotion d'abonnement valable pour le mois de parution. Peut être prolongée ou arrêtée sans préavis. Photos non contractuelles.

ALINCO

Pour connaître le distributeur

ALINCO

Le plus proche de chez vous

Contactez-nous vite au 04 68 20 87 30

Pour recevoir notre catalogue, retournez ce

coupon dûment complété à :

Euro Communication Equipements s.a.

Route de Foix-D117-F11500 Quillan

Tél : 04 68 20 87 30 Fax : 04 68 20 80 85

e-mail : eurocom@chouse.fr

www.chouse.fr

Nom :

Prénom :

Adresse :

.....

.....

Code postal :

Ville :



Un nouveau poste HF est né, Le DX-77

ALINCO, le leader auprès des radioamateurs, a surmonté l'insurmontable. Issu d'une prouesse de création, le DX-77 devient accessible à tous ! Créé pour être un émetteur-récepteur radioamateur de qualité, ses multiples particularités n'ont fait qu'accroître sa performance. Le DX-77 est l'emblème de la qualité, de la performance, une valeur sûre, en bref, de tout ce que vous attendiez d'une station de base HF.

- ◆ Emission sur toutes les bandes HF amateur 10 - 160 mètres SSB, CW, AM, FM.
- ◆ Puissance de sortie 100 watts SSB, CW et FM et 40 watts AM.
- ◆ Compresseur de modulation incorporé.
- ◆ Haut-parleur frontal avec un son clair et puissant.
- ◆ Jacks frontaux pour une connexion facile de micros, de manipulateurs Morse, d'oreillettes et de haut-parleurs externes.
- ◆ Entièrement QSK, semi break-in (7 niveaux) ou auto break-in CW.
- ◆ 100 canaux mémoire, chacun comprenant les réglages de la fréquence de décalage, de l'AGC, de l'atténuateur ou du préamplificateur HF.
- ◆ Deux VFO plus un mode mémoire.

Desktop HF Transceiver
DX-77

PRIX DE LANCEMENT

5990 F TTC

Prix public conseillé



Photos non contractuelles - Caractéristiques techniques données à titre indicatif pouvant être modifiées sans préavis par le constructeur - Sauf erreur typographique



NOUVEAU

FT-847

YAESU

L'ULTRA COMPACT TOUTS MODES / SATELLITE

HF 50 144 430
MHZ MHZ MHZ



Représenté taille réelle : largeur 260 mm, hauteur 86 mm et profondeur 270 mm.

Packet, SSTV et RTTY et disposant de toutes les fonctionnalités DSP (filtres passe-bande, notch, réducteur de bruit...) et d'une aptitude toute particulière au trafic satellite. Toutes ces qualités sont réunies dans un format réduit (largeur 260 mm, hauteur 86 mm et profondeur 270 mm). En plus de ces capacités de base, il

faut ajouter la grande souplesse dans le trafic CW, le moniteur et le compresseur de modulation en SSB, les nombreuses possibilités de transmission de données, les deux commandes de VFO séparées, le trafic en split, le trafic via relais, les mémoires et la possibilité de télécommande avec un ordinateur person-

nel. Enfin, en option, un synthétiseur de voix destiné aux opérateurs déficients visuels, des filtres mécaniques Collins pour la SSB et la CW, une boîte de couplage automatique externe pour le déca et le 50 MHz, ainsi qu'une antenne mobile de 7 MHz à 440 MHz à réglage télécommandé... Bon trafic !

FT-100

Emetteur/récepteur mobile HF ~ 430 MHz, 100 W (160 ~ 6 m), 50 W (2 m), 20 W (70 cm). Tous modes + Packet, Filtres DSP, 200 mémoires. Dimensions : 160 x 54 x 203 mm. Faciade détachable.

RI/RTTY-PREMIERE



ELECTRONIQUE SERVICES

GENERALE - B.P. 46 - 77542 SAMIGNY-LE-TEMPLE Cedex - Tél.: 01 64 41 78 88 - Fax: 01 60 63 24 85
MAGASIN DE PARIS - 212, avenue Daumesnil - 75012 PARIS - Tél.: 01 43 41 23 15 - Fax: 01 43 45 40 04
G.E.S. OUEST: 02 41 75 91 37 • **G.E.S. COTE D'AZUR**: 04 93 49 35 00 • **G.E.S. LYON**: 04 78 93 99 55
G.E.S. NORD: 03 21 48 09 30 • **G.E.S. PYRENEES**: 05 63 61 31 41 • **G.E.S. CENTRE**: 02 48 67 99 98

Prix revendeurs et exportation. Garantie et service après-vente assurés par nos soins. Adresse ou par correspondance aux particuliers et aux revendeurs. Nos prix peuvent varier sans préavis en fonction des cours monétaires internationaux. Nos spécialistes des équipements peuvent être mobilisés sans préavis des constructeurs.

ATAS-100

Antenne mobile à accord automatique couvrant de 7 à 430 MHz, spécialement conçue comme complément des FT-100 & FT-847.

