

Magazine spécialisé en radio-électronique pour radioamateurs et radioécouteurs francophones passionnés de radio-électricité et de TSF

Radioamateur Magazine

2,20€ - Numéro 24

Pagination standard + les indispensables



Matériels

- La gamme d'amplificateurs de puissance EA4BQN

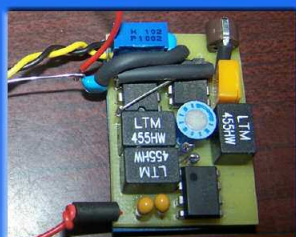

Montages

- Réalisez un clipper RF pour le DX et les pile-up

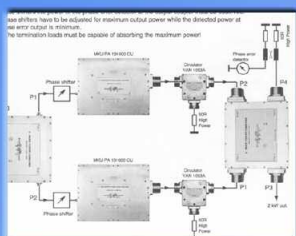

News

- L'actu de la planète radio

Présentation matériel : Le Kenwood TH-F7E



Débutants

- Les tores ferrites par G8JNJ (2/3)

MULTI-BANDES, MULTI-MODES TOUT EN UN !

ICOM
Icom France s.a.s.
Boutique

IC-9100

Ce nouvel émetteur-récepteur HF/50MHz/VHF/UHF (+SHF en option) compact est l'aboutissement du savoir faire technologique d'ICOM.

Cet équipement couvre la majorité des modes et des bandes radioamateur aujourd'hui autorisés, associés à de nombreuses fonctions innovantes.

Que vous trafiquiez en DX, QSO, RTTY, D-STAR DV ou par satellite voire même en transmission par réflexion sur la lune, l'IC-9100 sera votre nouveau compagnon de route.

Bénéficiant des dernières avancées technologiques (traitement numérique du signal etc), l'IC-9100 propose un système superhétérodyne à double conversion avec mélangeur de rejet d'image qui réduit la distorsion d'intermodulation.



**Nos équipements sont également disponibles
auprès de nos distributeurs agréés.**

www.icom-france-boutique.com

ICOM
RADIOCOMMUNICATION

Icom France s.a.s.

Zac de la Plaine - 1, Rue Brindejont des Moulinais
BP 45804 - 31505 TOULOUSE CEDEX 5
E-Mail : boutique@icom-france.com

Suivez-nous sur



SOMMAIRE

Un grand merci de vous voir toujours plus nombreux nous rejoindre pour la promotion du radioamateurisme

Sujets phares

Mensuel numérique au prix de 2,20 euros édité par :

Audace Média SARL
Société de presse et d'édition nommée aux Trophées des espoirs de l'économie 2010 et 2011 par la CCI de l'Essonne.
Capital de 1500 euros, BP43, 91201, Athis-Mons RCS EVRY / APE 5814Z ISSN 1760-656X
Dépôt légal à parution

Principaux actionnaires : Ph. Bajcik, R. Paradis

Directeur de la publication : Philippe Bajcik F1FYY

Secrétaire de rédaction Services graphiques Impression format PDF : Louis Ferdinand Desplaces

Ont participé à ce numéro : Christian F8CRM, Yannick XV4TUJ, Mark Kentell F6JSZ / MOGVE, F6BCU Bernard Mourot

Imprimé au format numérique PDF par la société Audace Média

Régie de publicité : Au magazine : 01-69-57-00-85

Mentions légales : Radioamateur Magazine se réserve le droit de refuser toute publicité sans avoir à s'en justifier. La rédaction du magazine n'est pas responsable des textes, illustrations, dessins et photos publiés qui engagent le seule responsabilité de leurs auteurs et intervenants. Les documents reçus ne sont pas rendus et leur envoi implique l'accord de l'auteur pour leur libre publication. Les indications des marques et les adresses qui figurent dans les pages rédactionnelles de ce numéro sont données à titre d'information, sans aucun but publicitaire. La reproduction totale ou partielle, quel qu'en soit le procédé, des articles publiés dans Radioamateur Magazine est interdite sans accord écrit de la société Audace Média. Il est interdit de diffuser gratuitement ce magazine, tout ou partie, tout contrevenant se verra contraint à des poursuites judiciaires. Ce magazine est verrouillé par un mot de passe afin d'indiquer que la propriété intellectuelle est verrouillée et non libre de droits. Ceci implique que les documents de ce magazine ne peuvent être reproduits ni divulgués. Chaque PDF délivré est estampillé au nom de son acheteur.

Débutants - Réalisations SOS Docteur !

- Prévisions de la propagation des ondes radio **20**
- Dopez vos émissions radio en réalisant un clipper RF **25**
- Nouvelle vision sur les techniques des transformateurs à large bande, les BALUN et UNUN (2) **36**
- Introduction aux récepteurs à super réaction de Bernard F6BCU Le super régen-Bingo (2/3) **42**

Présentations de matériels et news Avis d'utilisateurs

- Des news en vrac, l'actu de la planète Ham Radio : Sortie ICOM IC-7410, le IC-9100 enfin disponible, 1KW sur 1,3 GHz avec DB6NT, ampli déca 700 watts EA4BQN **04**
- Avis utilisateur sur l'ampli décimétrique EA4BQN **08**
- Avis utilisateur sur l'ampli décimétrique EA4BQN en modes numériques **10**
- Avis de F8CRM sur le nouveau pocket Kenwood TH-F7E **14**

Personnages - Événements

- A voir, la collection radio de F8CRM **18**
- La boutique du P'tit Radio composants électroniques **41**

Numéro dédié à nos amis japonais

Par l'intermédiaire de quelques mots écrits ici, nous voudrions transmettre au peuple japonais une profonde marque de sympathie et de respect devant les malheurs qui les frappent. Il fait preuve d'une grande dignité en ces temps difficiles pour lui. Nos pensées vous accompagnent chaque jour dans votre épreuve.

Nous ne le soulignons pas assez mais la terre entière tourne au rythme de la technologie japonaise, vous pouvez avoir le meilleur des produits «made in France» il contient au moins un brevet japonais pour faire fonctionner l'ensemble. Le Japon est un grand pays où l'honneur et le dynamisme vont de pair. Bon courage à vous.

Même dans Radioamateur Magazine il y a du Japon dedans. ICOM, YAESU et autres marques viennent de ce pays. Sachez que l'usine YAESU a été détruite par les catastrophes successives, nous avons passé l'info sur notre feed de la librairie de Radioamateur Magazine.

Ce numéro 24 est en retard mais si le temps nous le permet nous voudrions aussi publier nos compendium à thème. En fait et malgré l'accablant retard de ce 24, le temps précieux n'a pas été perdu mais il fût investi dans des investigations nouvelles.

En particulier autour du nouveau magazine «Le P'tit Radio» qui va arriver sous peu. Nous avons testé des solutions, fait des essais multiples et pendant ce temps les N° de RaM ne se fabriquaient pas. Peut-être pour la bonne cause finalement. Ce magazine gratuit sera plus axé sur la promotion du radioamateurisme.

J'aimerais une fois de plus féliciter l'excellent travail des amis radioamateurs qui participent à chaque numéro de RaM : F8CRM, XV4Y, F6BCU, F6JSZ et plus épisodiquement F6IIE et ses amis de UTF ainsi que notre partenaire web Francis F6AIU, du site RADIOCOM.ORG. C'est très plaisant de partager des connaissances et participer à une synergie autour d'une même passion.

Merci aussi au REF-UNION et à l'URC ainsi qu'aux autres associations françaises d'avoir enfin pu éclairer d'un jour nouveau l'attribution de la bande des 50 MHz.

Bonne lecture de ce numéro Philippe, F1FYY

DEBUTANTS - REALISATION

Photo 24 Réaction Rx REGEN BINGO

Photo 1 montage de support Antenne

Photo 2 montage de support taille

Photo 3 Construction support de Balun

Photo 4 Construction support de Balun

Photo 5

Photo 6 montage des poutres C/RP

Un récepteur ondes courtes AM BLU CW Partie 2 Une réalisation tout en images

Les supports personnalisés offrent une multitude de possibilités. Ils sont conçus pour répondre à vos besoins de montage et de câblage. Chaque PDF délivré est estampillé au nom de son acheteur.

BATIMA



Petit Radio Magazine

Les partenaires du projet

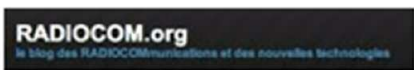

Nouveau magazine GRATUIT radioamateur en ligne

Cela faisait un bon bout de temps que ce projet était en réflexion. Depuis au moins le mois de mars dernier, c'est pour vous dire. Comme nous vous l'annoncions dans l'édito du 23 nous allons lancer un nouveau concept. Il n'a rien de révolutionnaire et il n'est pas question de rester là, béa, devant le projet. Sa mise en oeuvre ne repose que sur des bases simples utilisant des outils du web.

Entre le début de notre réflexion sur ce projet et le lancement d'ici à quelques semaines sont venus s'interposer d'autres nouveaux projets d'OM et qu'ils soient les bienvenus dans le monde de l'information et de la vulgarisation des techniques et du radioamateurisme. Il manque en effet à notre passion une bonne dose de marketing pour se faire connaître autrement qu'au travers de nos pylônes.

Il arrive donc le P'tit Radio Magazine et nous ne voulons pas dévoiler ses fondements avant le jour de son lancement. Sachez quand même qu'il repose sur un modèle économique 100% web. Nous voici donc de retour presque 100% Radioamateur après plusieurs mois partagés dans d'autres univers qui commencent à se mettre en place doucement mais sûrement. Ne manquez pas le lancement du «P'tit Radio Magazine». Les abonnés et les lecteurs de RaM seront prévenus par mail.

Le flux RSS n'est pas encore validé mais le site est ici.

Emetteur-Récepteur FT-950

pour le DX exigeant HF/50 MHz 100w



- Récepteur à triple conversion super-heterodyne, 1^{ère} fréquence intermédiaire à 69.450 MHz.
- Roofing filter de 3 kHz sur la 1^{ère} fréquence intermédiaire.
- Un synthétiseur digital direct (DDS) ultrarapide et un PLL digital permettent un oscillateur local aux performances exceptionnelles.
- Cinq mémoires de message vocaux avec le DVS-6 optionnel.
- Grand affichage multicolore lumineux et parfaitement contrasté.
- Le DSP Yaesu est sur une fréquence intermédiaire. Il permet une réception confortable et efficace.
- Le DSP agit en émission et améliore la qualité des modulations BLU et AM. Le FT-950 dispose d'un égaliseur paramétrique sur le microphone et un processeur de parole.
- Le FT-950 intègre d'origine un oscillateur haute stabilité (TCXO) ±0.5 PPM après 1 minute à 25 °C.
- Boite d'accord automatique intégrée d'origine avec 100 mémoires.
- S'alimente en 13,8VDC - 22 A



Dimensions :
365mm x 115mm x 315mm
(LxHxP)



GENERALE ELECTRONIQUE SERVICES

205, rue de l'Industrie - Zone Industrielle - B.P. 46 - 77542 SAVIGNY-LE-TEMPLE Cedex
Tél. : 01.64.41.78.88 - Ligne directe Commercial OM : 01.64.10.73.88 - Fax : 01.60.63.24.85
<http://www.ges.fr> — e-mail : info@ges.fr

G.E.S. OUEST : 31 avenue Mocrat - Centre commercial Mocrat, 49300 Cholet tél. : 02.41.75.91.37
G.E.S. COTE D'AZUR : 454 rue Jean Monnet - B.P. 87 - 06212 Mandelieu Cedex tél. : 04.93.49.35.00
G.E.S. NORD : 9 rue de l'Alouette, 62690 Estrée-Cauchy tél. : 03.21.48.09.30
Prix revendeurs et exportation. Garantie et service après-vente assurés par nos soins. Vente directe ou par correspondance aux particuliers et aux revendeurs. Nos prix peuvent varier sans préavis en fonction des cours monétaires internationaux. Les spécifications techniques peuvent être modifiées sans préavis des constructeurs.

Nouveau transceiver ICOM

HF / 50 MHz IC-7410...

Un IC-9100 allégé !

Il s'agit en fait d'un nouveau poste et non d'une version améliorée du légendaire IC-7400. En effet, ne cherchez pas dans cet IC-

7410 l'accès à la bande des deux mètres car elle est absente. ICOM s'est arrêté à la bande des 50 MHz. Bien honnêtement nous trouvons cela dommage car tout le monde ne peut pas s'offrir un IC-9100 ou encore un IC-7410 plus un IC-910. ICOM a fait ce choix de placer ce transceiver dans son entrée de gamme des postes HF/50 dédiés à la station fixe.

Le ICOM IC-7410 se place ainsi comme un rude concurrent au Kenwood TS-590.

Le prix catalogue du 7410 qui est d'environ 2500 euros ne nous fait pas oublier le vaste écran toujours en nuances de gris qui gagne 10 millimètres en largeur pour passer à 10 cm en tout.

En poussant nos investigations plus loin nous nous sommes aperçus que cet IC-7410 est né du très attendu IC-9100. En effet, ce dernier qui s'affiche à un prix catalogue de 3800 euros est pourtant déjà en rupture de stock chez ICOM FRANCE. ICOM s'est donc dit "on va faire une pierre deux coups".

Les concepteurs du IC-9100 ont réutilisé le même châssis et le même coffret pour réaliser le IC-7410. Ce dernier étant un IC-9100 duquel sont retirées les parties servant au dessus de 50 MHz.

Il suffit pour cela de regarder les faces arrières respectives pour constater que sur l'un tous les connecteurs y sont et que sur l'autre ils n'y sont pas. Par contre, l'IC-9100 ne dispose pas non plus d'un écran couleur.



DERNIERE MINUTE

On se trompe peut-être mais l'idée de créer des postes modulaires est séduisante car cela permet de "moduler" ses dépenses au rythme de ses besoins. D'autres fabricants s'y sont déjà engouffrés avec succès, YAESU dans les années 80/85 puis KENWOOD à la frontière du troisième millénaire avec son TS-2000. Cela dit nous n'avons vu nulle part que la stratégie ICOM reposait sur cette modularité, renseignez-vous quand même auprès de BATIMA ou RADIO 33 pour savoir s'il existe un module 144 par exemple.

ICOM propose une tête de réception à hautes performances présentant un point d'interception du 3ème ordre de +30 dBm. Cette caractéristique reste essentielle en ondes courtes particulièrement lorsque l'on utilise des antennes performantes.

Plus le point d'interception est placé haut, plus la chaîne de réception est capable de sélectionner chaque signal sans que ceux-ci viennent se chevaucher, se mélanger et créer des signaux fantômes.

De plus, dès la sortie du mélangeur le signal HF de la première fréquence intermédiaire traverse un filtre de toiture, le roofing filter. En standard il offre une largeur de bande de 15 kHz alors qu'en option il est possible de rajouter un filtre de 3 kHz et un autre de 6 kHz. Ces derniers verront leur utilité dans des modes pointus en DX.

ICOM annonce l'adoption de la réception à double changement de fréquence afin de réduire les distorsions des signaux sur de trop longs trajets comme les triples changements de fréquences. Après un premier changement vers 65 MHz ICOM opère un second changement de fréquence vers une FI de 36 kHz que leur DSP va traiter.

Le fabricant annonce également une démultiplication de la vitesse de traitement de leur nouveau circuit, tant en terme de conversion A/D que de vitesse de traitement pur des commandes de l'opérateur.

Amplificateurs de puissance Nouvelles versions

Découvrez la qualité espagnole sur
www.ea4bqn.com



Contactez José M. Fernandez :
Tel : +34 625 455 357 / email : ea4bqn@yahoo.es
Nous parlons et écrivons en français

Annonce créée par LFD pour Radioamateur Magazine

Les antennes VORTEX

Les antennes VORTEX sont fabriquées avec des tubes en aluminium de haute qualité 6082-T6 afin d'apporter une haute résistance au vent et à la corrosion.

Ces antennes sont le fruit de longues expérimentations menées par Steve G0UIH. Il propose des versions DELTA LOOP mono et multi bandes sur les bandes HF.

Recommandez-vous du magazine.



L'antenne 2 éléments DELTA LOOP sur la bande des 10 mètres.

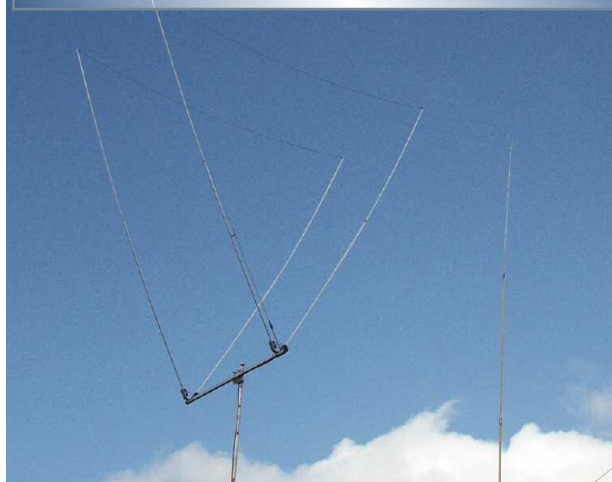

DERNIERE MINUTE



La face arrière du IC-7410 est servie sur la même base que celle du IC-9100. Le IC-7410 emprunte également le même châssis. Les seules différences résident dans le retrait des bandes supérieures à 50 MHz. En revanche, nous ne savons pas encore si cet IC-7410 est modulaire ou non... à suivre donc...

Les IC-9100 et IC-7410 embarquent une boîte de couplage automatique qui fonctionne des ondes courtes jusqu'à la bande des 6 mètres.

La stabilité globale du poste est assurée par un oscillateur de référence TCXO offrant une stabilité à +/- 0,5ppm (Par Par Million). On va le redire encore une fois, dommage d'avoir un écran en nuances de gris mais pas rédhibitoire. En effet sa nouvelle taille offrira une plus grande visibilité des inscriptions.

Les paramètres qui s'affichent sur cet écran restent une constante ICOM. Cela veut dire que tout ou presque s'y affiche de la largeur de la bande passante aux choix des menus. Certes, cela est réalisé symboliquement mais avec l'habitude, en un coup d'oeil, on sait où on en est des réglages.

Parmi d'autres, l'écran permet de visualiser le spectre, de lire les signaux RTTY (décodeur intégré) et d'apprécier la courbe de ROS de l'antenne. Nous avons testé cette fonction sur le IC-7000 et c'est magique.

**Pour finir ce préambule,
vous noterez la présence d'une
fonction de télécommande
via le protocole IP.**

En d'autres termes, en admettant que cela soit autorisé en France, il serait possible de trafiquer depuis votre chambre d'hôtel à New-York avec votre ordinateur portable le IC-7410 resté lui chez vous en France.

Bien entendu cette fonction existe aussi sur le IC-9100. Nous allons essayer d'en savoir plus sur cet appareil mais il semble que le gros des fonctions ai été brossé.

Amplificateur DB6NT

MKU PA 131000 CU

**1000 watts de puissance
entre 1280 et 1300 MHz**



Cette photo représente un module de 1000 watts. DB6NT propose également une version toute montée et prête à fonctionner. La page suivante monte également qu'il est possible de réaliser un groupement pour gagner encore 3 dB avec des hybrides idoines.

Rajoutez à cela un groupement de 4 antennes 55 éléments F9FT TONNA et vous pourrez espérer passer partout où les hyperfréquences peuvent transporter vos signaux.

Cet amplificateur linéaire qui ne nécessite qu'une vingtaine de watts pour produire le kilowatt en sortie fonctionne sous 50 volts et demande un courant moyen de 40 ampères, soit 2 kilowatts alimentation.

New High Power Amplifier Modules for 1.3 GHz!



The brand new power amplifiers MKU PA 131000 CU and MKU PA 13250 CU provide excellent efficiency together with brilliant linearity and are ideally suited for huge EME- and contest-operations. The used LDMOS technology represents the current state of the art and allows the development of compact amplifier modules with high output power.

Type	MKU PA 13250 CU	MKU PA 131000 CU
Frequency range	1270 ... 1300 MHz	1280 ... 1300 MHz
Input power	4 ... 6 W	20 W ... 30 W
Output power	250 W	1000 W
Efficiency	typ. 50 %	typ. 50 %
Supply voltage	+ 50 V	+ 50 V
Current consumption	max. 12 A	max. 40 A
Input connector / impedance	SMA-female, 50 ohms	SMA-female, 50 ohms
Output connector / impedance	N-female, 50 ohms	7/16-female, 50 ohms
Case	milled copper, silver-plated	milled copper, silver-/nickel-plated

Applications

- Analog and digital operation modes e. g. SSB, CW, WSJT, (D)ATV
- High-Power EME-operations

Features

- High linearity
- High efficiency (up to 50 %)
- 50 V LDMOS technology
- Built-in sequence controller and overheat protection (only MKU PA 131000 CU)
- Milled copper case for optimum heat transfer

KUHNE electronic
MICROWAVE COMPONENTS

For further information please visit our website www.db6nt.com

Kuhne electronic GmbH | Scheibenacker 3 | D-95180 Berg | Germany | Tel. +49 (0) 92 93-800 939 | info@kuhne-electronic.de

On aurait pu s'attendre à un rendement médiocre alors qu'avec les technologies employées par DB6NT nous disposons de 50% de rendement... en régime linéaire s'il vous plaît ! Et donc, c'est ainsi que vous augmenterez la puissance de votre station 23 centimètres que vous transmettiez en BLU, télégraphie, télévision amateur analogique ou numérique. Bien entendu, cet amplificateur magnifique n'est

pas fait pour faire "joujou" sur terre, il est avant tout conçu et destiné pour les passionnés de radio via la Lune. DB6NT prévoit son usage pour du HUGE EME en particulier mais rajoute "également pour les contesteurs terrestres", une "very big gun station" qui fera sensation sur les Smètres et la joie de ses possédants. Petite précision technique de notre rédaction "pensez à équilibrer votre équipement" (1) mais ceux qui s'achètent ce genre d'amplificateur n'ont guère besoin de nos conseils, fussent-ils avisés ! Le rendement remarquable est obtenu grâce à l'usage de transistors LDMOS de toute dernière génération. Pour en savoir plus, en particulier sur le prix rendez-vous ici sur www.db6nt.com

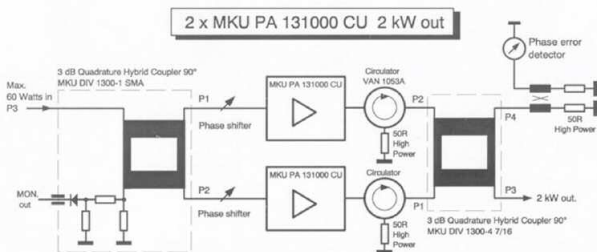

Synoptique du groupement pour ceux qui veulent gagner 3 dB de plus soit envoyer 2000 watts dans ses antennes... Rajoutez à cela le gain des antennes et quelques oiseaux se rappelleront de votre adresse !

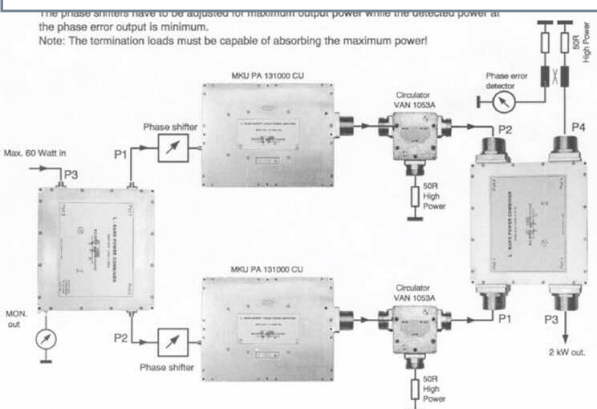

(1) Entendez par là que lorsque vous rajoutez de la puissance en émission il est entendu que c'est pour porter plus loin vos ondes radio. Or, avez-vous étudié le côté récepteur. Est-il pour sa part capable de "capturer et sélectionner" des signaux venant de si loin ? En d'autre termes, il sera donc sage de rajouter un préamplificateur faible bruit de réception DB6NT en tête de mât pour équilibrer avec votre puissance de 1 kilowatt... pensez aussi au séquenceur pour éviter d'exploser le préampli tout neuf !

Source :
Le P'tit Radio du site www.passion-radioamateur.org à voir ICI

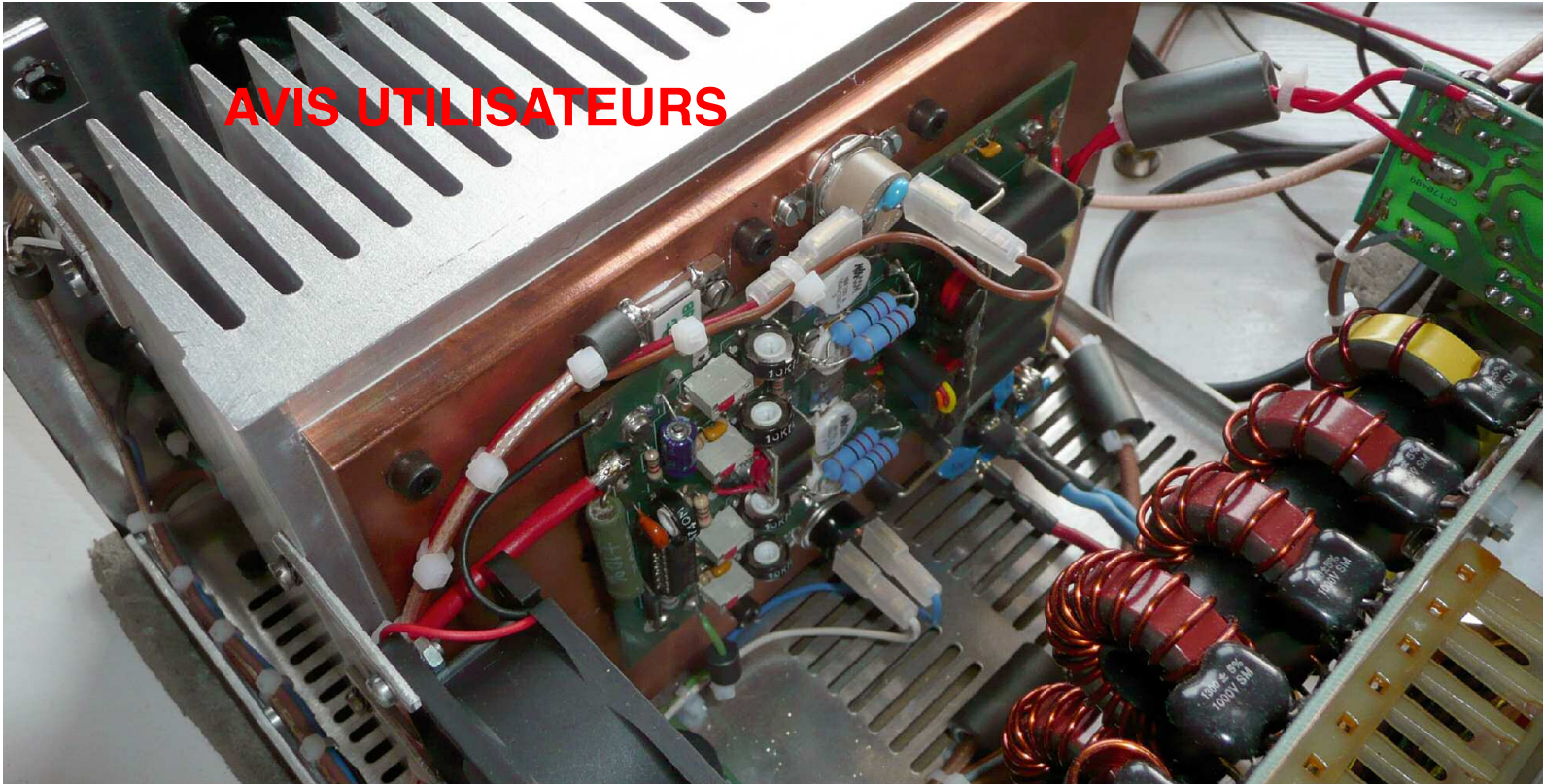

Les amplificateurs EA4BQN Puissance et performances à prix léger

On en a déjà parlé dans différentes revues et beaucoup d'entre nous les ont adoptés. Les amplificateurs linéaires HF3 et HF6 de EA4BQN couvrent les bandes décimétriques en offrant performances et qualités de fabrication. Voici une petite mise à jour pour présenter les nouveautés de notre ami José qui étoffe progressivement sa gamme, mais aussi apporte des améliorations.

Tout d'abord le HF3 bien connu et le moins cher. Il délivre une puissance de 300 à 400 watts PEP suivant la puissance d'entrée.

Il peut être commandé en deux versions suivant les besoins : entrée 20 watts maximum ou 80 watts maximum, toujours pour la même puissance de sortie.

En fait ce sont les mêmes modèles, seul un atténuateur de 6dB à l'entrée fait la différence pour la version 80 watts (1).

Rappelons que cet amplificateur dispose :

- D'une alimentation secteur intégrée
- D'un circuit accordé par bande en sortie

- D'une ventilation automatique efficace quoiqu'un peu bruyante à l'arrière en fonction de la température du radiateur interne supportant les transistors de puissance (2)

- D'une protection contre le ROS très efficace
- D'une protection contre l'excès de puissance

Le HF6 qui existe maintenant dans sa version 2. Il dispose maintenant de deux entrées et de deux sorties sélectionnables en face avant, l'entrée non utilisée est mise à la masse.

Ceci permet d'utiliser deux transceivers sur deux antennes sans avoir à utiliser de commutateurs externes.

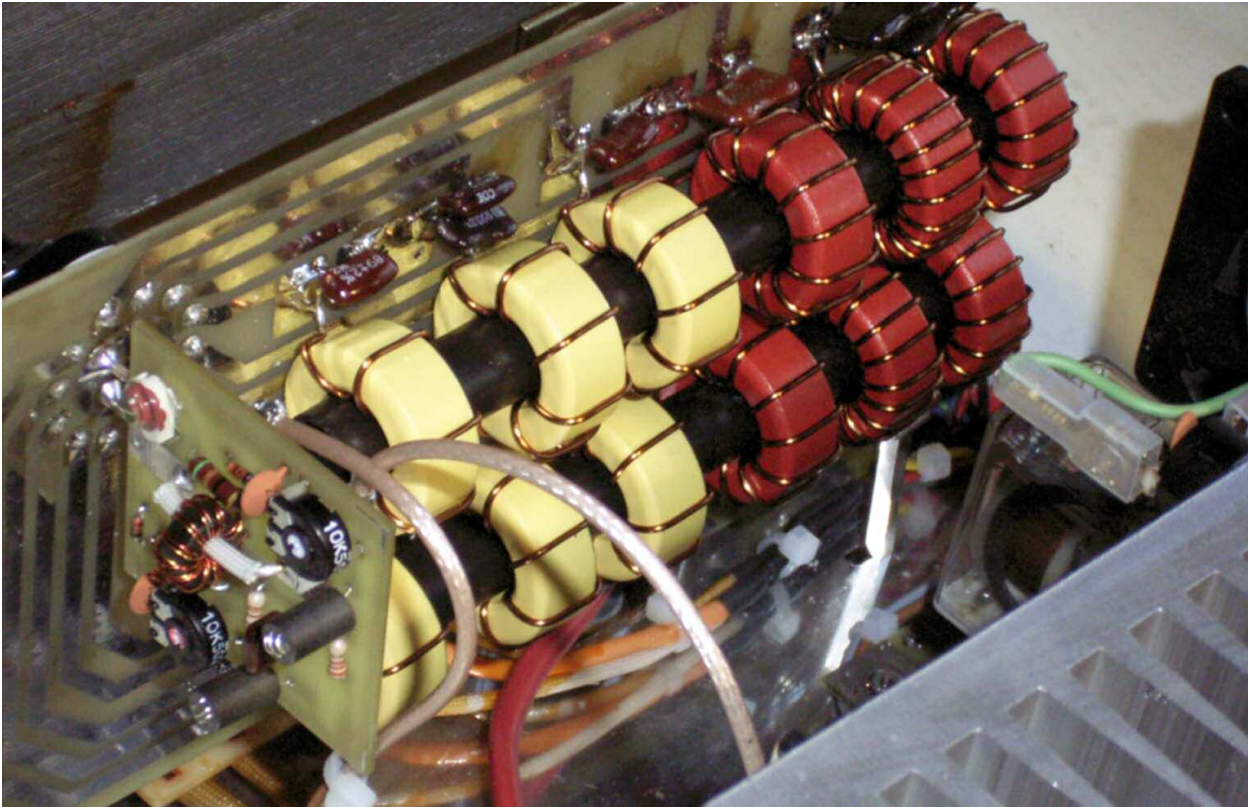

Avec ce modèle, on dispose d'une puissance de 600 à 700 watts PEP. Il se décline en deux versions : 100 watts entrée ou 10 watts (à préciser à la commande). Même remarque qu'en NDLR 01.

Comme son petit frère, le HF6 a bien sûr toutes les options de ventilation et de protection. Toutes les caractéristiques détaillées sont sur www.ea4bqn.com (cliquez sur les images pour s'y rendre) et précisons que José, EA4BQN, accepte maintenant les chèques.

F5EZH

NDLR :

(1) Frappé du bon sens on optera raisonnablement pour la version 20 watts. Du moins il s'agit de notre point de vue correspondant à 90% des situations.

En effet, avec cette version on économise le précieux amplificateur de puissance du transceiver qui tourne ainsi en sous régime à 20 watts crête.

(2) Nous nous plaignons à rappeler depuis bien des années que la meilleure place de l'amplificateur de puissance à transistor est dans la

cave ou dans le grenier, loin, hors de la station, si et seulement si les commandes de face avant étaient "déportables".

Notez également l'existence d'un amplificateur linéaire VHF destiné au mobile d'une puissance de 200 watts pour 5 watts à l'entrée... cela ne donnerait pas quelques idées aux possesseurs de FT290R ?

Face arrière de l'amplificateur HF6. Voir également en page suivante l'avis de Jean, F6CHK, dans l'usage du HF-6 en mode numérique HamDRM.



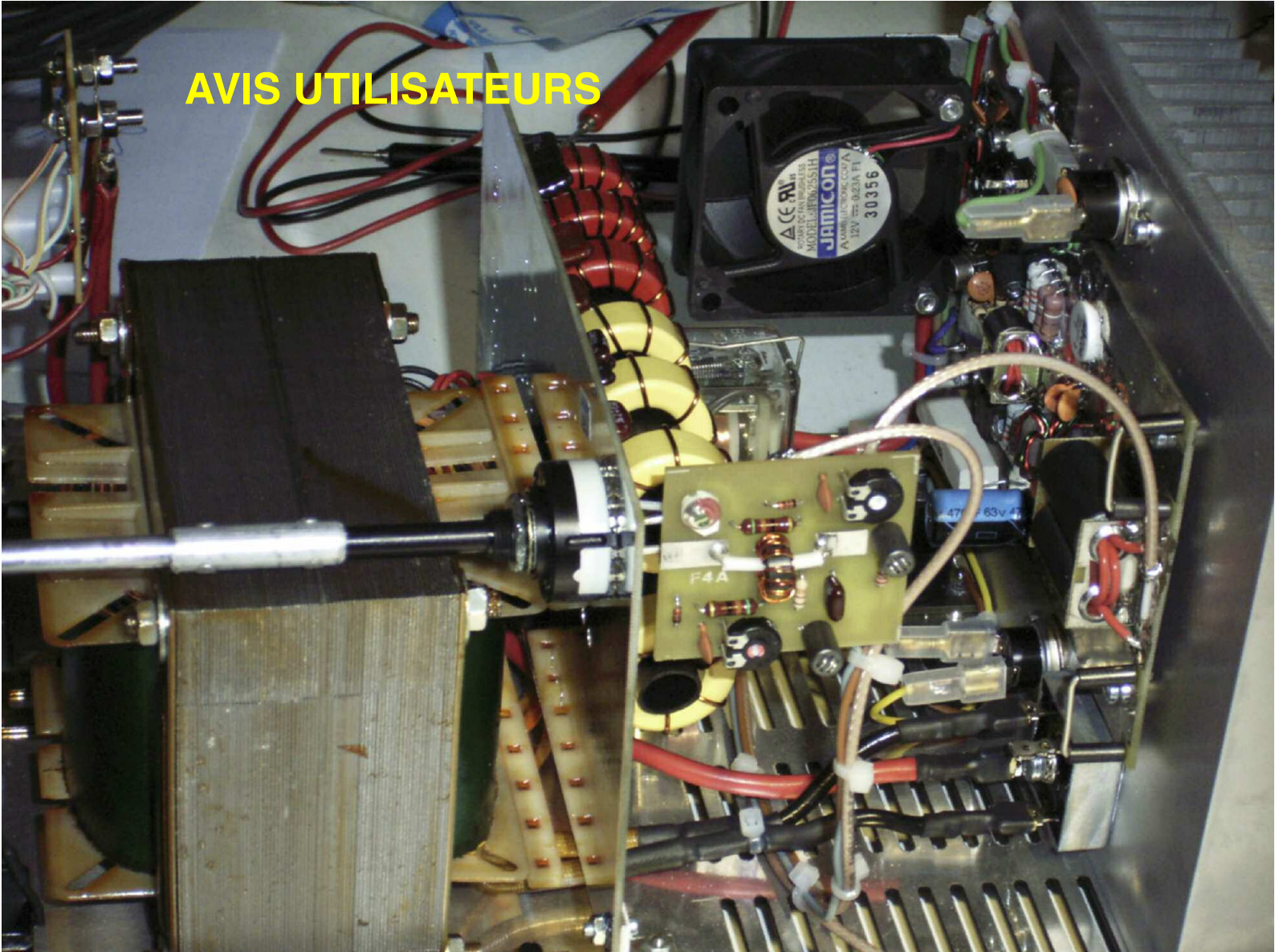

Les amplificateurs EA4BQN en mode numérique HamDRM

Je recherchais depuis pas mal de temps un ampli linéaire décamétrique couvrant de 3,5 MHz à 30 MHz abordable et transistorisé pour l'utiliser en émission DRM et en phonie. Pour le DRM la modulation est très agressive, ce qui fait qu'un émetteur récepteur qui a une puissance de 100 watts doit être réglé par le niveau de modulation à 30 watts maximum. Dans le QRM cette puissance ne permet pas de liaisons fiables. Il faut donc utiliser un linéaire et pas n'importe lequel.

Les linéaires à lampes supportent mal cette modulation. Les plaques rougissent, les lampes QRT très rapidement.

Il est nécessaire d'avoir une alimentation avec des tensions très élevées qui nécessite des composants difficiles à trouver de nos jours.

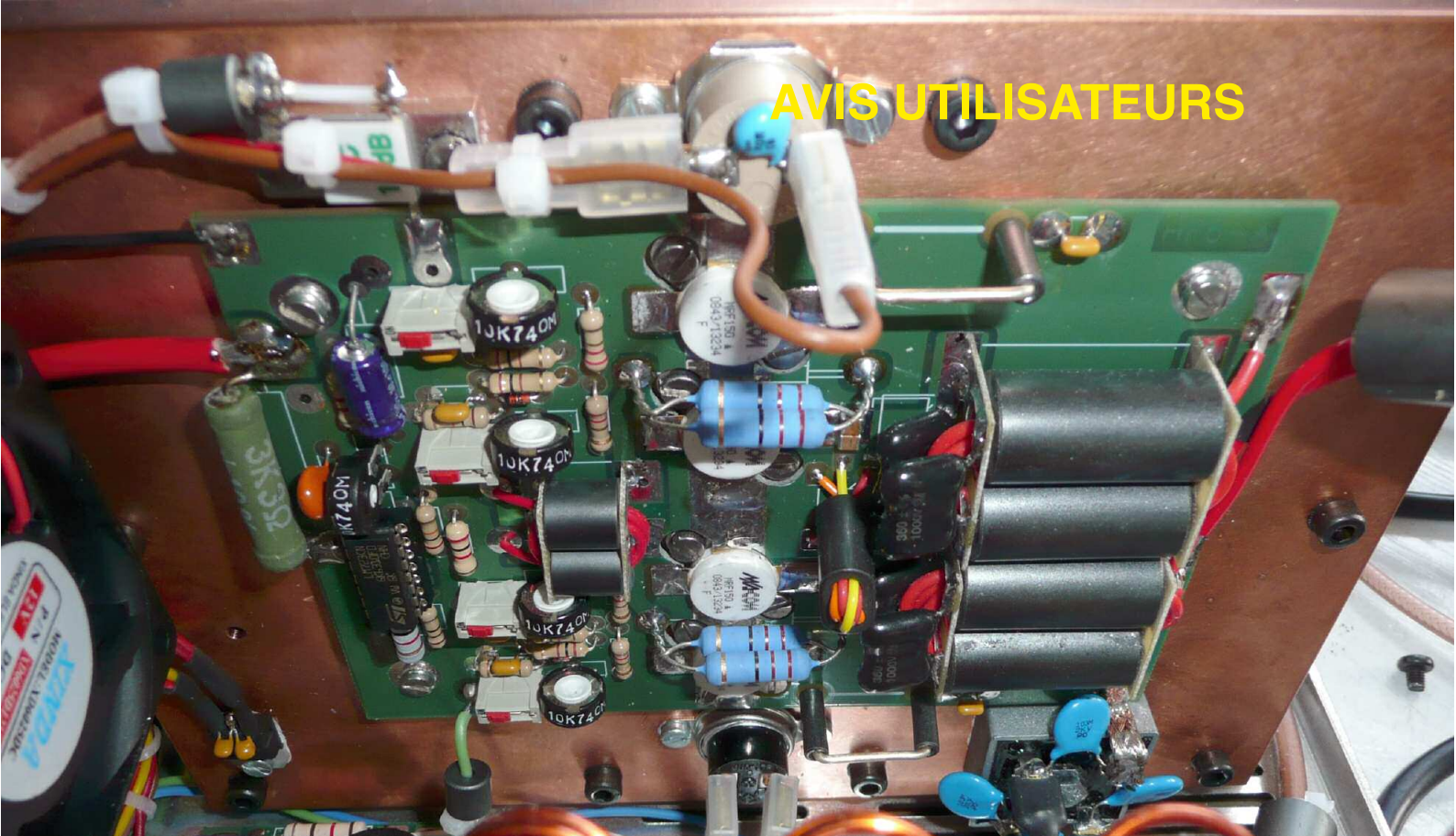

J'ai trouvé dans Radioamateur Magazine le petit bijou, l'AMPLICADOR HF-6 fabriqué par un OM espagnol, EA4BQN.

Après avoir lu, et visionné les photos des circuits j'ai commandé cet amplificateur linéaire. Je l'ai testé sous toutes les coutures.

Il a alors démontré qu'il était très bien protégé. En modulation SSB il supporte de sortir les 600 watts annoncés.

En DRM, pour une puissance du TX de 30 watts avec une modulation DRM réglée en sortie TX que vous injectez en entrée du linéaire HF-6, vous obtenez 400 watts DRM, sur le wattmètre de l'antenne et en toute tranquillité.

Dans cette utilisation il faut réduire le niveau de modulation phonie. Sur mon TX YAESU FT-857 je suis réglé sur 33. C'est actuellement l'amplificateur linéaire le mieux placé en rapport qualité / finition / protection / prix / rendement.

Jean, F6CHK

Pour tout renseignement et prix visitez le site : www.ea4bqn.com
Envoyez un mail à ea4bqn@yahoo.es

L'E-MENSUEL DES RADIOAMATEURS ACTIFS
Radioamateur Magazine



iPad ready

Retrouvez toute la collection de
Radioamateur Magazine
sur le site ICI.
Toutes les formules d'abonnements,
les pack complets à télécharger
ou en CDROM.

PRESENTATION - ESSAI

Présentation du transceiver portatif KENWOOD TH-F7E 144 et 430 MHz



Je suis collectionneur de postes portatifs depuis des années, voir le poster en page 18, le matériel Kenwood m'a séduit également. Radio 33 a mis à ma disposition le Kenwood THF-7E afin de me rendre compte de l'évolution de la gamme. Il s'agit d'une TRX bibande 144/430 MHz en FM et permet aussi la réception de 100 kHz à 1240 MHz dans tous les modes...

PRESENTATION - ESSAI

Après déballage du carton et une rapide lecture des premières pages de la notice voici la mise sous tension. Sans approfondir la lecture du manuel, je retrouvais des fonctions similaires à d'autres appareils de la marque.

La prise en main est facile et pour aller plus loin dans l'exploitation des possibilités de cette merveille, la notice est constituée de deux parties. J'ai trouvé ça génial. Les premières pages sont une description sommaire des fonctions principales. Avec celle-ci on accède à beaucoup de possibilités en quelques pages de lecture.

La deuxième partie est plus complète et permet de modifier les réglages afin de faire sa propre configuration.

Le THF-7E tient bien dans la main et n'est pas plus gros qu'un micro de poste mobile. J'ai trouvé que l'accès aux fonctions était facile et qu'il n'est pas nécessaire d'entrer dans le menu pour l'utiliser.

Sur VHF et UHF il fonctionne évidemment très bien. La reproduction sonore avec le HP interne n'est pas mauvaise du tout. On dispose également de connexions pour un TNC dédiés aux modes digitaux et dans la notice toutes les informations pour le câblage d'une interface sont mentionnées.

L'antenne boudin avec connecteur SMA offre de bonnes performances sur VHF et UHF mais ça reste une antenne boudin, fût-elle marquée Kenwood ! Pour les autres bandes il faudra prévoir une antenne extérieure.

La sensibilité et la sélectivité sont formidables même sur les bandes HF. En mobile, connecté sur une antenne UHV-6 COMET donne des résultats très bons, voire surprenants.

Le seul regret que j'ai, mais c'est peut-être pousser le bouchon un peu loin, le mode CW est en bande large et pas de possibilité de réduire la bande passante... Cela dit, en SSB il est impressionnant.



Trois générations de portatifs KENWOOD.

La batterie de type Lithium offre une grande autonomie. En réception, il a tenu presque une semaine sans être obligé de recharger, en émission plusieurs heures et même une journée complète mais c'est difficile de le préciser avec exactitude.

En tout cas il existe en option la possibilité d'y adjoindre un pack pile et la charge intelligente interne au THF-7E est capable de gérer les deux. Pour cela il suffit d'aller dans le menu et d'y déclarer la bonne batterie.

Son afficheur très large permet une bonne lecture des deux VFO. Il est possible de scanner sur les deux VFO en même temps et ça fonctionne vraiment très bien. Cependant le VFO A est exclusivement réservé aux bandes VHF/UHF. Alors que le VFO B donne accès à toutes les bandes.

Il existe même une fonction balance, qui permet de modifier le niveau BF entre le VFO A et B, ce qui est pratique en cross-band par exemple.

PRESENTATION - ESSAI



Ci-dessus, ce Kenwood est aussi simple à utiliser en voiture.

Le S-mètre ne fonctionne que sur le VFO sélectionné. Les possibilités sont énormes est il est impossible de faire le tour de façon globale ici mais croyez-moi, cet appareil est une véritable merveille.

Il est dommage qu'il ne propose pas la SSB et VHF et UHF. En revanche j'ai apprécié la possibilité de nommer les fréquences enregistrées en mémoires avec une quantité de caractères impressionnante.

Un dernier point, en dessous de 10 MHz le THF-7E dispose d'une antenne interne qui permet la réception de façon tout à fait correcte surtout en mode AM. Pour la connexion d'une antenne extérieure il faudra modifier le menu adéquat.

En bref, le Kenwood THF-7E est un vrai bijou de technologie, sa taille et sa capacité le rendra indispensable au quotidien pour tous les mordus du portable. Si vous cherchez une merveille qui fait tout, cet appareil devrait largement vous séduire.

Christian, F8CRM

NDLR : renseignez-vous auprès de Christian F5OLS pour les capacités GPS et modes digitaux de l'appareil, ils sont impressionnants.

<http://radioannonces.free.fr>

RADIO 33

www.radio33.com radio33@free.fr

135 €
Port offert sur présentation
de cette pub RAM 23



Importateur YAESU

F5OLS et F5IJH depuis 16 ans
toujours à votre service pour :
VENTES et REPARATIONS
de toutes marques de
matériels radioamateur



GARANTIE de 2 ANS
offerte sur tous les TX

Et toujours CUBEX, TENNADYNE,
INRAD, EA4TX, ETON, ROBERTS,
TONNA, ITA, AV-MAP, WIMO...
ou autres marques sur demande !

AMPLIFICATEURS
et ANTENNES

ACOM
IMPORTATEUR

IMPORTATEUR ANTENNES
COMET

KENWOOD
Distributeur et
Centre Technique Agréé

ICOM
Distributeur

RADIO 33 - ZAC ACTIPOLIS - 14 Av. F. de LESSEPS - 33610 CANEJAN - FRANCE
TEL : 05 56 97 35 34 / 09 50 75 90 33 Mardi au vendredi 10-13h et 14h30-18h30



Icom France s.a.s.

 *Boutique*

Nouveau

NOUVEAU!



La boutique internet ICOM FRANCE est ouverte ! Exclusivement réservée aux produits RADIOAMATEURS !

- Des conseillers experts en français
- Le choix et la qualité
- Matériel neuf et vérifié avant l'envoi
- Livraison à domicile
- La garantie fabricant ICOM
- Un S.A.V. dédié et en français
- Satisfait ou remboursé sous 7 jours
- Un financement facilité et personnalisé
- Paiement en ligne sécurisé



Nos équipements sont également disponibles
auprès de nos distributeurs agréés.

www.icom-france-boutique.com

RADIOCOMMUNICATION

Icom France s.a.s.

Zac de la Plaine - 1, Rue Brindejont des Moulinais

BP 45804 - 31505 TOULOUSE CEDEX 5

E-Mail : boutique@icom-france.com

Suivez-nous sur



COLLECTION MATERIELS RADIO

La collection de postes radio portatives et de clés télégraphiques appartenant à Christian F8CRM



Emetteur-Récepteur FT-950

pour le DX exigeant HF/50 MHz 100w



- Récepteur à triple conversion super-heterodyne, 1^{ère} fréquence intermédiaire à 69.450 MHz.
- Roofing filter de 3 kHz sur la 1^{ère} fréquence intermédiaire.
- Un synthétiseur digital direct (DDS) ultrarapide et un PLL digital permettent un oscillateur local aux performances exceptionnelles.
- Cinq mémoires de message vocaux avec le DVS-6 optionnel.
- Grand affichage multicolore lumineux et parfaitement contrasté.
- Le DSP Yaesu est sur une fréquence intermédiaire. Il permet une réception confortable et efficace.
- Le DSP agit en émission et améliore la qualité des modulations BLU et AM. Le FT-950 dispose d'un égaliseur paramétrique sur le microphone et un processeur de parole.
- Le FT-950 intègre d'origine un oscillateur haute stabilité (TCXO) ±0.5 PPM après 1 minute à 25 °C.
- Boite d'accord automatique intégrée d'origine avec 100 mémoires.
- S'alimente en 13,8 VDC - 22 A



Dimensions :
365mm x 115mm x 315mm
(LxHxP)



GENERALE ELECTRONIQUE SERVICES

205, rue de l'Industrie - Zone Industrielle - B.P. 46 - 77542 SAVIGNY-LE-TEMPLE Cedex
Tél. : 01.64.41.78.88 - Ligne directe Commercial OM : 01.64.10.73.88 - Fax : 01.60.63.24.85
<http://www.ges.fr> — e-mail : info@ges.fr

G.E.S. OUEST : 31 avenue Mocrat - Centre commercial Mocrat, 49300 Cholet tél. : 02.41.75.91.37
G.E.S. COTE D'AZUR : 454 rue Jean Monnet - B.P. 87 - 06212 Mandelieu Cedex tél. : 04.93.49.35.00
G.E.S. NORD : 9 rue de l'Alouette, 62690 Estrée-Cauchy tél. : 03.21.48.09.30
Prix revendeurs et exportation. Garantie et service après-vente assurés par nos soins. Vente directe ou par correspondance aux particuliers et aux revendeurs. Nos prix peuvent varier sans préavis en fonction des cours monétaires internationaux. Les spécifications techniques peuvent être modifiées sans préavis des constructeurs.

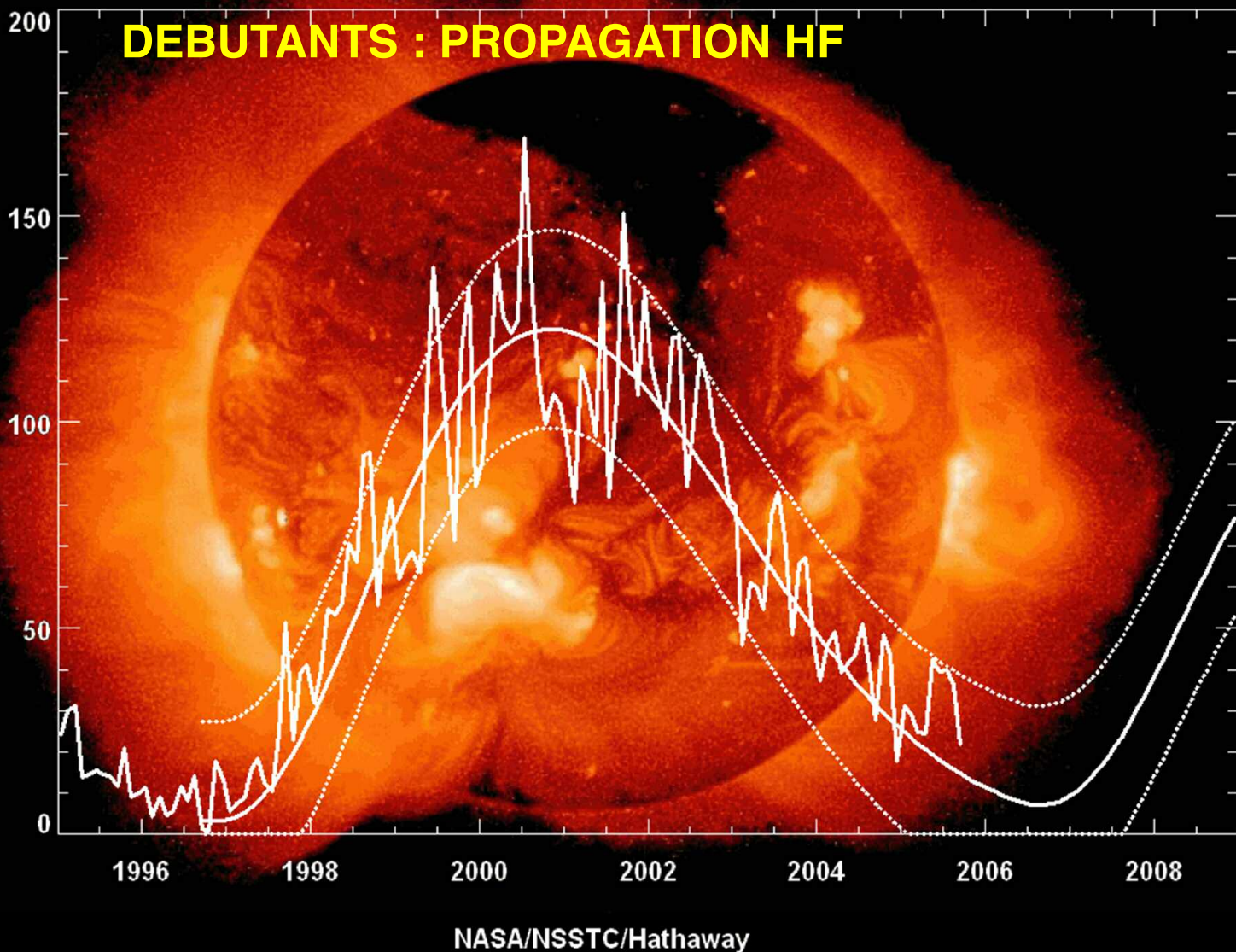

C'est le printemps des ondes

Pour nous radioamateurs, le printemps est arrivé un peu en avance sur les bandes HF. En effet, dès début février le soleil montrait des signes plus qu'évident de son réveil et les records de flux sur 10,7cm (SFI) et de nombre de tâches solaires (SSN) ont été pulvérisés pour ce cycle 24. Le 8 mars nous avons un flux de 153 et un nombre de tâches solaires de 122 ! (Photos issues du site NASA.GOV)

Bien sûr, plus d'activité solaire veut aussi dire plus d'instabilité et ne se traduit pas immédiatement en plus de DX. Toutefois aujourd'hui on peut considérer que les bandes du 17m au 12m sont ouvertes régulièrement pour des DX à 10 000km au moins.

J'ai d'ailleurs fait mes premiers DX depuis le Viet-Nam sur 12 mètres ces dernières semaines. La bande des 10 mètres reste plus capricieuse car nous ne sommes qu'en mars.

De plus dans mon coin du globe on manque de participants réguliers pour jauger de la propagation, mes meilleurs DX sur 28 MHz resteront donc à environ 4000 km. Pour moi qui trafique en BLU uniquement actuellement, j'ai pu profiter "avant l'heure" de belles ouvertures vers l'Amérique du sud et la côte ouest de l'Afrique sur 20 mètres. L'Afrique en général est aussi régulièrement présente sur 17m, 15m et 12m, mais demande que je reste un peu tard pour accrocher les parties les plus reculées du continent.

Le RADIO-CLUB "F5KEE" avec la participation de RADIOFIL

vous donne rendez-vous à sa 7ème
bourse d'échange

Radio, TSF, Electronique de loisir

Le 30 Avril 2011

Locator : JN18EP
(2° 23' 31" E - 48° 39' 50" N)
(Long : 2.39232 Lat : 48.66440)
Radioguidage
145.550 MHZ



VIRY-RADIO

Au lieu dit le feu de camp, chemin du port à Grigny
Entrée Gratuite, parking Camping car, Restauration



Informations:

<http://f5kee.free.fr>

Renseignements et Inscriptions:
ou contacter Pierre "F4EZW"

f5keesecretariat@yahoo.fr au 06.37.65.99.72

DEBUTANTS : PROPAGATION HF

ISES Solar Cycle F10.7cm Radio Flux Progression
Observed data through Jan 2011

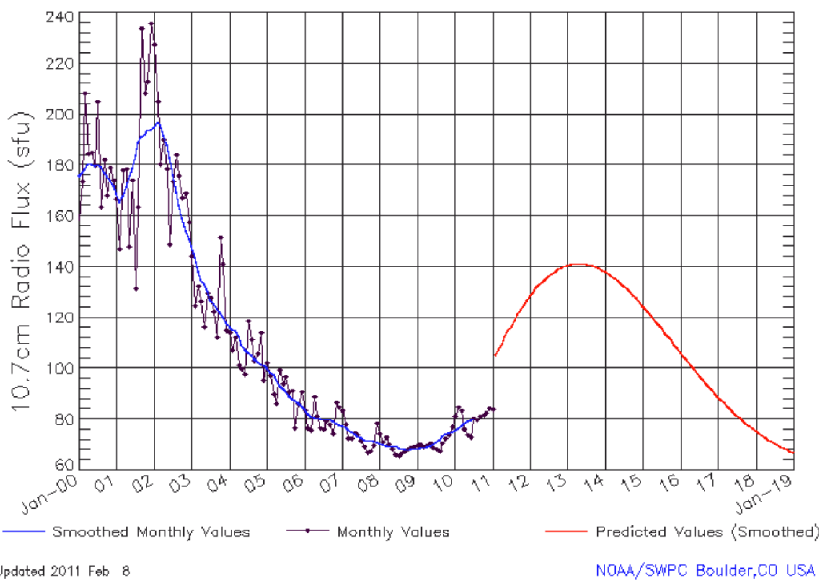

Ci-dessus : graphe du cycle solaire

Sur 40 mètres nous avons eu de très très belles ouvertures vers les USA. Je sais que des copains comme VR2XMT et d'autres stations YB/YC ont eu plus de temps que moi pour en profiter, mais je suis content d'avoir eu

Ci-dessous : vue artistique de la coupe du soleil et de ses différents rayonnements internes. Source NASA.GOV par Andrés Muñoz-Jaramillo de Harvard

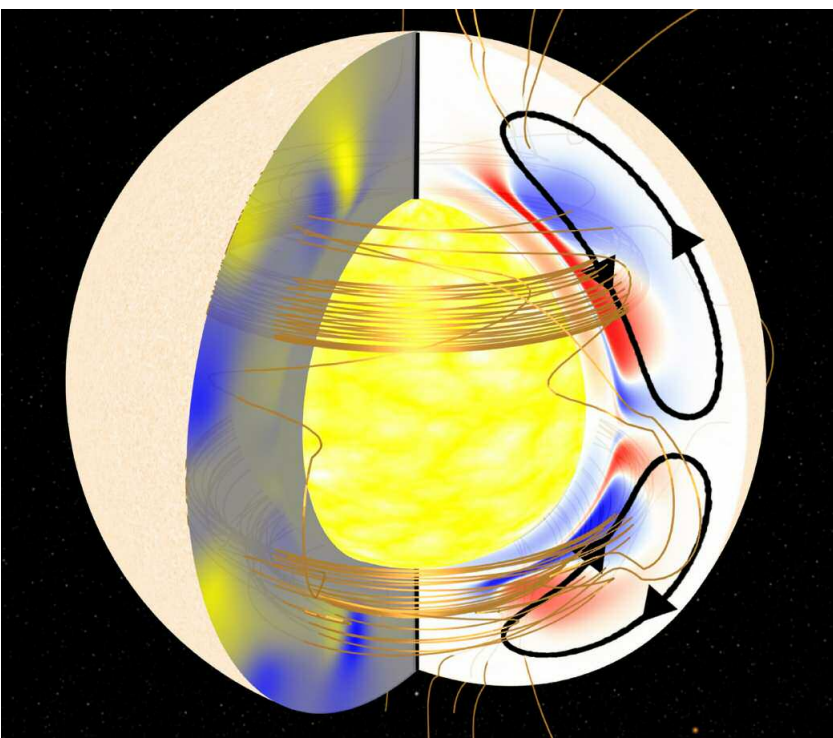

ma part de DX.

Pour la petite histoire, mes deux "new-one" de ce début de mois de mars sont 5X1NH et T30AQ, tous deux "par chance" car lors d'un tout d'écoute de 5 minutes et sans autres concurrents ou presque. Comme quoi la clé du succès c'est, de l'écoute, toujours de l'écoute, même pour 5 minutes mais à la bonne heure bien entendu !

Au plus nous iront en avant dans la saison, au plus les possibilités de DX lointains "en diagonale" se feront ressentir. Cela aura aussi un effet pervers pour moi, c'est que l'heure du pic de propagation vers l'Europe sur 20m et 17m aura tendance à reculer tard dans la nuit car l'absorption va aller en augmentant.

Si je ne veux pas me coucher trop tard et subir les foudres de XYL, il va falloir que je porte plus d'attention sur le 15m et le 12m.

Un dernier mot, plusieurs DXpeditions majeures de ces derniers mois ont confirmés leurs QSO par LoTW (Logbooks of The World), parfois même dans la foulée de la confirmation par QSL papier.

C'est une très bonne nouvelle à plusieurs titres, et ça devrait clouer définitivement le bec à certaines mauvaises langues qui s'imaginent qu'on peut vouloir gagner de l'argent sur une expéditions ou des cartes QSL.

Yannick, XV4Y,
ex XV4TUJ

L'E-MENSUEL DES RADIOAMATEURS ACTIFS
Radioamateur Magazine



iPad ready



Radioamateur Magazine

Découvrez les versions démo sur malibrairienumerique.fr Magazine

Radioamateur Magazine est la revue pour radioamateurs et SWL radioécouteurs francophones

Accueil • Courrier des lecteurs RaM • Envoyer un article pour Radioamateur Magazine • INFO Radioamateurs et Radioécouteurs SWL
 COMMANDER - PAYER • ESPACE LECTEUR • MENTIONS LÉGALES • RADIOAMATEUR MAGAZINE • RADIOAMATEUR MAGAZINE SAISON 2008-2009 •
 RADIOAMATEUR MAGAZINE SAISON 2009-2010 •

VOTRE PANIER

Panier

Votre panier est vide

VALID RSS

Suivez notre flux RSS d'info radioamateurs issues des meilleurs sites anglo-francophones.

En un clic vous serez dirigés vers la source. Pour être présent dans le flux contactez-nous pour soumettre votre site

ACHERER RADIOAMATEUR MAGAZINE : MODE D'EMPLOI RAPIDE

[Voir le guide simplifié ici](#)

VOS RECHERCHES DE PUBLICATIONS

Radioamateur Magazine

Magazine spécialisé en radio-électronique pour radioamateurs et radioécouteurs francophones passionnés de radio-électricité et de TSF

Radioamateur Magazine

2,20€ - Numéro 23
 Pagnon standard • les indépendants



Entretien : Le Président du REF-UNION Joël, F1DUE

Débutants
 - Découvrez les possibilités de la propagation
 - Le grand retour de la réception à super-réaction
 - Réalisez un cadre sur la bande des 144 MHz
 - COMET UH-118 Retour sur une antenne formidable

Débutants
 - Les tores ferrites vu différemment par G8JNJ

ICOM FRANCE
 - Entretien avec le Président du REF UNION F1DUE

Radioamateur Magazine

N°23

[Ajouter au panier](#)
 Au sommaire

- Débutants : SOS Docteur !**
- Introduction aux récepteurs à super réaction de PA2OHH
 - Introduction à la propagation des ondes radio
 - Réalisations d'une antenne double QUAD pour l'émission-réception sur la bande des 144 MHz, la Magnétic Blue
 - Nouvelle vision sur les techniques des transformateurs à large bande, les BALUN et UNUN
 - Introduction aux récepteurs à super réaction de Bernard F6BCU, le super régen-Bingo
- Présentations de matériels et news
- Des news en vrac : Antennes Vortex, Amplificateurs 10 GHz et transverter 432/28 de DB6NT, les news du SDR CUBE, les news du BitX, une carte audio spéciale SDR par SV1EIA
 - L'antenne COMET UHV6 revisitée
- Personnages - Événements
- Ouverture de la boutique en ligne de

BOUTIQUE EN LIGNE ICOM-FRANCE



Boutique en ligne radioamateurs ICOM FRANCE Voir ici le site web ICOM FRANCE

VALID RSS

Suivez notre flux RSS d'info radioamateurs issues des meilleurs sites anglo-francophones.

Comme certains l'ont remarqué, notre flux RSS a changé. Il est disponible par le lien dans la barre d'adresses ainsi que via le logo «VALID RSS». Il transporte un flux quotidien d'informations anglo-francophones des sites que nous avons sélectionnés et desquels nous tirons l'essentiel. Si vous voulez passer dans ce flux soumettez-nous votre site web et son adresse de feed. Sont déjà présents par exemple : RADIOCOM.ORG, NEWS-RADIOAMATEUR.FR, REF-UNION.ORG, URC-NEWS, des sites DXpéditions, SDR, technique, etc. Et nous-mêmes bien sûr...

*... sans oublier le futur feed de PASSION-RADIOAMATEUR.ORG
 Toute l'info radio en un clin d'oeil avec les liens directs vers les sources...
C'est ICI.*

Sortie du Yaesu FT-450D

COMPACT HF/50 MHz TRANSCEIVER WITH IF DSP

HF/50 MHz All Mode Transceiver
FT-450D

New Features !

- Key illumination
- Foot Stand
- 300 Hz/500 Hz/2.4 kHz CW IF Filters
- Classically Designed Main Dial and Knobs
- Bundled Dynamic Microphone, MH- 31A8J



Il faut bien reconnaître qu'il n'est pas très avenant ce poste. Un peu ramassé sur lui-même. On dirait que les mêmes designers se sont acharnés sur les FT-897 et FT-450. Et pourtant, il s'agit de deux transceivers formidables à plus d'un titre. Comme quoi l'adage qui dit «qu'il ne faut pas se fier aux apparences» est plus vrai que jamais. En particulier le FT-450D offre toujours des fonctions haut de gamme et apporte aussi quelques nouveautés.

Parmi les nouveautés marquantes de cette évolution on notera :

- L'illumination des touches clavier
- Un filtre de 300 Hz de largeur de bande pour la télégraphie. Ce filtre est produit par le DSP FI.
- Transceiver livré avec le microphone MH-31A8J disposant des touches up/down, avance rapide des fréquences, etc.
- Accessoirement le look change vers des coloris noir et blanc. Noir pour l'ensemble du poste et blanc pour les touches.

Vous voyez qu'il n'y a rien de bien extraordinaire à part le filtre DSP de 300 Hz. Cependant, si YAESU fait des update de ce poste cela veut dire qu'il souhaite continuer à le produire, et ça c'est une excellente nouvelle. Dans ce petit boîtier «tout pas beau» se cache

pourtant des merveilles de technologies. Nous vous en proposons déjà le tour complet dans un précédent numéro mais nous allons en rappeler rapidement les différentes caractéristiques et fonctions. Yannick XV4Y lui avait aussi donné la SDR.

Ce FT-450D offre :

Un filtre FI automatique ou manuel, une boîte de couplage automatique agile, des filtres de toiture sur la première FI de 68 MHz, un décalage FI IF SHIFT, une bande passante variable IF WIDTH, un réducteur de bruit, fonctions SPLIT, plusieurs caractéristiques dédiées à la CW, égaliseur de tonalité microphone, CTCSS, etc.

Un bien joli poste abordable au niveau du prix et très apprécié par ses utilisateurs.



Le RF Clipper de DF4ZS

Une BF sur mesure pour le DX et les pile-up

On parle beaucoup d'antennes et de transceivers, mais on oublie qu'en phonie pour la transmission, le premier élément c'est le micro et le traitement du son. Pour pouvoir être clairement discernable dans le bruit et le QRM, votre audio doit être absente de tout sons parasites, faire clairement ressortir les syllabes mêmes plus faibles et mettre en relief la partie du spectre audio la plus efficace pour la transmission bande latérale unique tout en s'adaptant aux particularités de votre voix.

Petits retours sur la «théorie». En modulation d'amplitude, que ce soit en classe A3E (AM) ou J3E (BLU).

La difficulté est d'avoir un niveau de modulation optimale garantissant à la fois une efficacité maximum et l'absence de distorsion.



REALISATION EN KIT

En A3E c'est ce qu'on appelle le taux de modulation de la porteuse, qui peut-être amélioré par différents moyens dont le compresseur audio et qui doit être contrôlé le plus souvent par un oscilloscope.

En J3E, ce niveau de modulation est dépendant du niveau de la BF. Il est généralement contrôlé par le système ALC de votre transceiver et son optimisation passe par la mise en action d'une fonction nommée de manière assez sibylline « Speech Processor » (Traitement de la parole) ou « Compressor ». En BLU, un gain BF du micro trop faible fera que votre émetteur ne sortira pas toute la puissance possible.

Un gain trop élevé peut parfois être pire encore car il créera un étalement du spectre (je reviendrai sur le mécanisme exact plus tard) sur plus que les 2,4KHz habituels diminuant l'efficacité de votre transmission (étalement de la puissance inutile), diminuant l'intelligibilité de votre parole et ennuyant vos voisins (les biens connus « splatters » comme sur les amplificateurs 1kW mal réglés).

Avec un générateur deux tons comme source du signal BF, l'écart idéal entre la puissance moyenne transmise et la puissance crête est de 6dB. En pratique, sans traitement avec de la parole on est plus proche de 40dB.

Ce qui veut dire qu'un poste BLU prévu pour 100W crête sortira au mieux 25W en moyenne. Si vous faites « aaaaaahhhh » devant le micro et que votre wattmètre indique plus de 25W c'est qu'il y a manifestement un problème!

Le but, vous l'avez bien compris c'est d'augmenter le niveau moyen de puissance transmise d'une part en faisant que sur le « aaaaahhh » vous sortirez bien 25W ni plus ni moins, et que toutes les parties de votre discours seront transmises au niveau de BF optimal même si votre voix, elle, varie d'intensité.

Les solutions

Depuis le développement de la radiotéléphonie d'abord pour la radiodiffusion puis pour les communications, de nombreux techniciens se sont penchés sur le problème.

<http://radioannonces.free.fr> **RADIO 33** www.radio33.com radio33@free.fr

135 €
Port offert sur présentation de cette pub RAM 23

Signalink™ USB
Integrated USB Sound Card
Interface RADIO- PC

YAESU
Choice of the World's Top DJs
Importateur YAESU

F5OLS et F5IJH depuis 16 ans
toujours à votre service pour :
VENTES et REPARATIONS
de toutes marques de
matériels radioamateur

ICOM
Distributeur

KENWOOD
Distributeur et
Centre Technique Agréé

GARANTIE de 2 ANS
offerte sur tous les TX

IMPORTATEUR ANTENNES
COMET

Et toujours **CUBEX, TENNADYNE, INRAD, EA4TX, ETON, ROBERTS, TONNA, ITA, AV-MAP, WIMO...**
ou autres marques sur demande !

AMPLIFICATEURS et ANTENNES
AGOM
IMPORTATEUR

RADIO 33 - ZAC ACTIPOLIS - 14 Av. F. de LESSEPS - 33610 CANEJAN - FRANCE
TEL : 05 56 97 35 34 / 09 50 75 90 33 Mardi au vendredi 10-13h et 14h30-18h30

REALISATION EN KIT



En AM on a trouvé une solution par l'utilisation de compresseurs audio. Un compresseur est en fait un amplificateur à gain variable dont le gain est asservi sur le niveau audio en sortie.

Un compresseur efficace doit savoir « prédire » quel sera le gain juste pour la prochaine syllabe. Possible pour de la musique, vous vous douterez que c'est une mission difficile voire impossible si l'OM à une diction très variable.

On a toutefois des systèmes qui fonctionnent très bien et un circuit intégré comme le SSM2167 (remplaçant du SSM2165) d'Analog Device remplit très bien ce rôle.

Pour la BLU ce système est le plus répandu aujourd'hui, chaque équipement intégrant cette fonction avec plus ou moins de raffinement. Avec une implémentation en DSP soignée on s'approche de l'idéal au prix d'un léger retard dans la transmission.

Ce n'est pas gênant en broadcast mais à éviter en communication. Le problème c'est qu'il occasionne parfois des pics de surmodulation car l'amplificateur n'a pas encore eu le temps de s'ajuster après une période de silence par exemple.

Il peut aussi inutilement amplifier les bruits ambiants s'il n'est pas équipé d'un « noise gate » fixant un seuil aux signaux à amplifier. C'est un mieux mais pas l'idéal.

A noter qu'un bon opérateur phonie ayant un bon micro (accentuant les plages de fréquences utiles à la parole) une diction claire et posée peut obtenir de très bons résultats avec un compresseur.

Le problème c'est que dans la vraie vie on a toute tendance à hausser ou baisser le ton suivant les circonstances. En particulier après une heure passée à appeler un DX rare le contrôle de sa voix devient plus hésitant.

REALISATION EN KIT

HF/RF - Clipper Mini3V (FT-817 - 5 Volt - other RIGs 5 - 8 Volt)

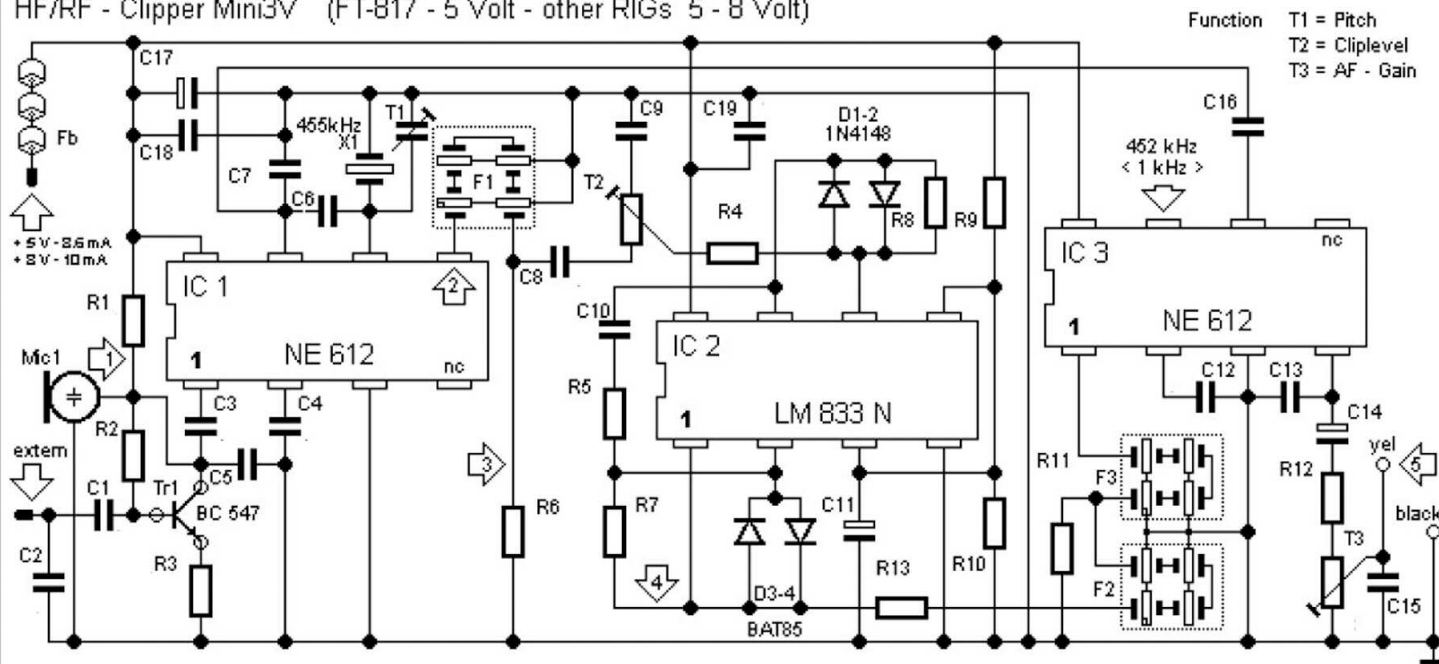

D'autres solutions techniques existent comme les « Clipper » (écrêteurs) ou encore « Split-band clipper » (écrêteurs par bandes). Un clipper va amplifier le signal audio et l'écrêter au niveau désiré pour obtenir un taux de modulation optimal. Fonctionnant plutôt bien pour l'AM, ce système est une catastrophe en BLU. En effet, en écrêtant les signaux on transforme des sinusoïdes en signaux carrés.

Ces signaux carrés sont riches en harmoniques et le signal HF modulé par ceux-ci va être très très étalé. Tant l'intelligibilité que l'efficacité spectrale qui en résultent sont très loin de l'idéal. En découpant la BF en plusieurs bandes puis effectuant le clipping sur chaque bande et en les ré-assemblant à la fin on diminue cet effet et on optimise l'amplification sur les parties désirables du spectre audio.

C'est aujourd'hui semble-t-il la solution la plus répandue dans l'industrie et pour la radiodiffu-

sion en particulier. Je dis bien qu'on diminue seulement l'effet, et c'est pour ça que beaucoup de « Speech Processor » intégrés aux transceiver du marché ont une efficacité limitée. Ils augmentent bien le niveau de HF transmis moyen mais ils sacrifient l'intelligibilité.

Et alors, c'est quoi la bonne solution ?

La bonne solution a été étudiée dans QST dès 1967 William Sabin, W0IYH, puis 1969 par Harold G. Collins, W6JES. Il s'agit du « RF Clipper », qui effectue l'opération d'écrêtage sur un signal HF modulé et non plus sur la BF.

Quel avantage ? Une suppression des harmoniques indésirables. Comment ? Je vais vous l'expliquer.

Première étape, vous filtrez grossièrement la BF pour supprimer les fréquences trop basses ou trop hautes (la bande idéale pour le DX par exemple va de 300Hz à 2400Hz).



Magasin spécialisé dans la radiocommunication
Radioamateurs et Professionnels - Sur place ou par correspondance



118 rue Maréchal Foch - 67380 LINGOLSHEIM
Tél. : 03 88 78 00 12 - Fax : 03 88 76 17 97
Courriel : info@batima-electronic.com

Horaires d'ouverture :
Du lundi au vendredi de 9h à 12h et de 13h30 à 17h30
Le samedi de 9h30 à 11h30

Retrouvez toutes les caractéristiques de nos produits sur
www.batima-electronic.com

Le nouveau porte étendard !

Réduction du bruit grâce aux cartes DSP • 2 cartes DSP indépendantes pour des performances d'émission et de réception exceptionnelles • 2 ports USB : un pour carte mémoire, clavier et un pour PC (télécommande) • Codeur/décodeur RTTY et PSK31 intégré nécessitant simplement un clavier USB (pas de PC requis) • Enregistreur vocal numérique • 3 « roofing filters » : 3 kHz, 6 kHz et 15 kHz

Fréquence de couverture : 1,8-30 MHz et 50-52 MHz • Tous modes : AM, FM, LSB, CW, RTTY, USB, PSK31 • Plus de 100 canaux mémoires • Ecran TFT LCD couleur de 5,8 pouces • Stabilité en fréquence de $\pm 0,5$ ppm • Analyseur de spectre multifonctions haut de gamme avec réglage des bandes passantes de visualisation • Double conversion superhétérodyne • Gamme dynamique située à 104 dB et l'IP3 à +30 dBm

Double DSP



Deux processeurs de signaux (DSP) indépendants pour des performances exceptionnelles d'émission/réception et d'analyse de spectre (analyseur de spectre de très grande résolution).

Système PSK



Codeur/décodeur RTTY et PSK31 intégré nécessitant simplement un clavier USB (pas de PC requis).

1^{er} IF Filtre



Equipé de 3 « roofing filters » : 3 kHz, 6 kHz et 15 kHz !

2
ans
de garantie

*Garantie de 2 ans sur les IC-7600 achetés dans le réseau de distribution ICOM France (dans le cadre d'une utilisation normale, voir conditions d'utilisations sur la notice).

IC-7600 Station HF/50 MHz Tous modes



Nos équipements sont également disponibles
auprès de nos distributeurs agréés.

www.icom-france-boutique.com

**ICOM**
RADIOCOMMUNICATION

Icom France s.a.s.

Zac de la Plaine - 1, Rue Brindejont des Moulinais
BP 45804 - 31505 TOULOUSE CEDEX 5
E-Mail : boutique@icom-france.com

Suivez-nous sur



REALISATION EN KIT

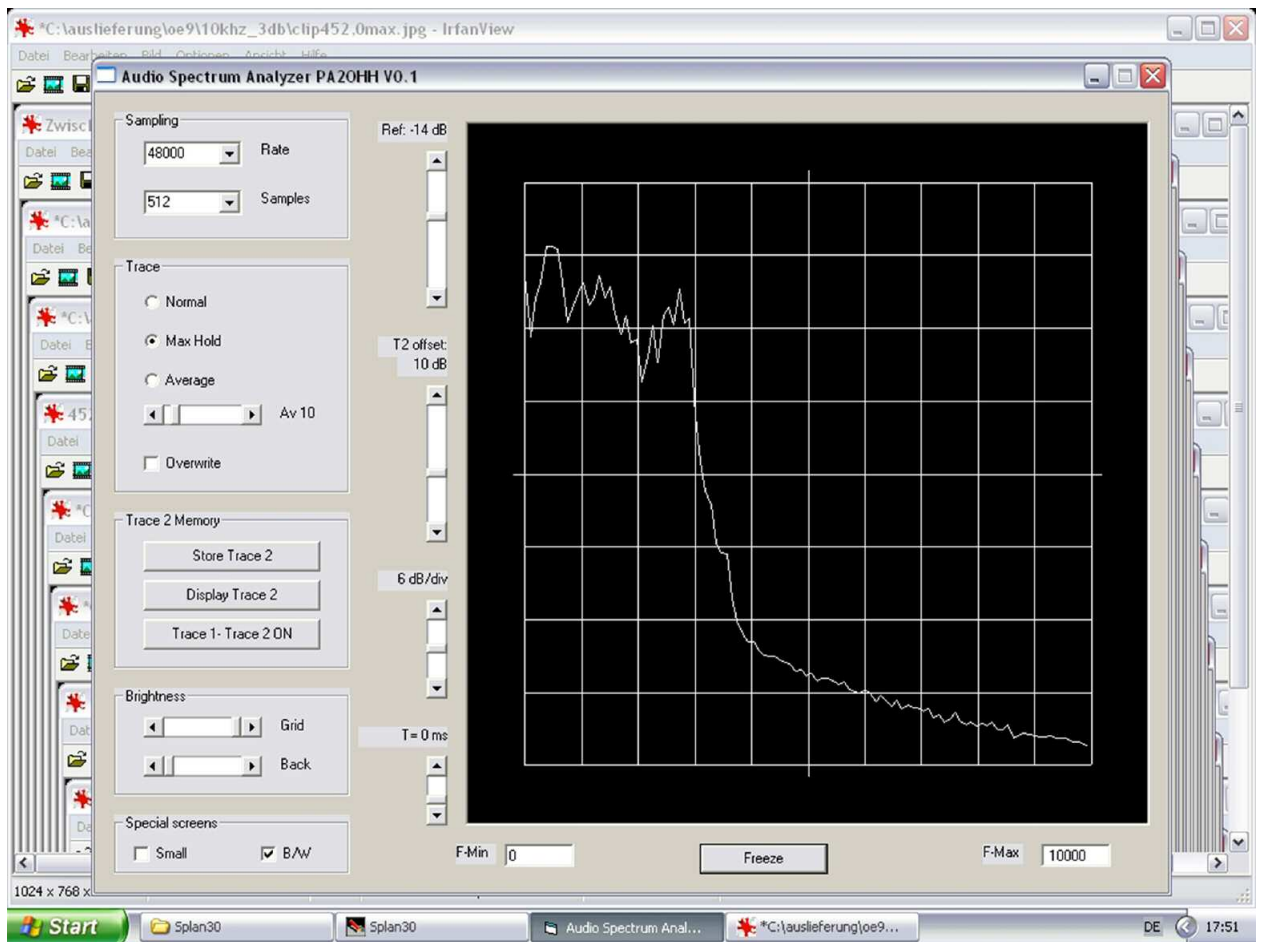

Courbe de réponse audio du circuit. On voit la coupure nette à partir de 3KHz garantissant l'absence de produits d'intermodulation.

Deuxième étape, avec l'aide d'un mélangeur équilibré (un NE602 est très bien), vous mélangez cette BF et un signal 455KHz (ou une autre FI de votre choix comme 5 MHz ou 10,7MHz) pour créer un signal DSB à 455KHz.

Troisième étape, vous écrêtez ce signal 455KHz au niveau désiré.

Quatrième étape, vous filtrez ce signal pour réduire les harmoniques indésirables. Effectuer ce filtrage sur une FI est plus facile que sur la BF car les produits d'intermodulation sont plus écartés du signal désiré et tombe plus facilement hors de la bande passante du filtre.

Cinquième étape vous démodulez ce signal pour revenir à une BF et supprimer là aussi harmoniques et produits d'intermodulation qui tomberont hors de la bande du signal de sortie.

Un RF Clipper doit donc comporter un amplificateur, un oscillateur, deux mélangeurs équilibrés, des filtres passe-bande et un système d'écrêtage. Cela en fait un système relativement complexe, délicat à mettre au point et donc coûteux.

C'est pour cela que peu de matériels commerciaux l'intègrent. A la différence des systèmes précédemment cités qui intéressent aussi les professionnels, seuls les radioamateurs férus de DX en BLU ont besoin du RF Clipper.

Une implémentation en DSP est en théorie possible, mais apparemment personne ne s'y est penché...

Aujourd'hui, dans les gammes de produits grand public, il semblerait que seul Kenwood ait implémenté par le passé un RF Clipper sur ses transceiver haut de gamme. Des équipements externes en tant qu'accessoires sont aujourd'hui disponibles chez Ten-Tec, Idiom Press et bien entendu DF4ZS...

REALISATION EN KIT

A utiliser avec modération

Avant de rentrer dans le détail du RF Clipper de DF4ZS, il faut noter qu'un tel circuit permet aussi de modifier la voix de l'OM. En effet, en agissant sur la fréquence de la FI on vient modifier la réponse du filtre passe-bande et donc changer la tonalité de la voix. Ce réglage existe aussi sur les transceiver Yaesu.

En augmentant le niveau d'écrêtage, on va aussi faire monter le niveau moyen, mais ceci se fait au détriment de la qualité.

Tout cela pour dire qu'un RF Clipper mal réglé peut vite produire une voix trop métallique et plus du tout naturelle! Peut-être qu'elle sera très efficace dans les pile-up pour sortir de la masse, mais la station DX qui vous entendra en aura pour ses frais.

Un réglage modéré doit permettre tout de même de reconnaître l'humain qui est de l'autre côté du micro tout en lui donnant toute ses chances de réussir un QSO.

Le RF Clipper de DF4ZS

Joachim Münch propose ses circuits de traitement du son depuis plus de 10 ans maintenant. Il a eu le temps d'en élaborer plusieurs versions pour tenter de résoudre difficultés techniques, de diminuer le prix et d'en améliorer le fonctionnement. Actuellement deux versions sont l'aboutissement de ce travail : le Type E et le Type PEP.

Le type E (ou Mini E) est prévu pour être monté dans un microphone à main de type Yaesu MH-31 et ainsi apporter une aide considérable au trafic QRP avec un FT-817 par exemple.



Le Type PEP. Grand-frère du présent circuit.

Il est disponible à 63,72€ plus port. A noter que Joachim effectue le montage sans frais si vous lui envoyez le micro.

Le type PEP est une version externe prévue pour être ajoutée sur n'importe quelle installation fixe. Il dispose d'un compresseur BF utilisable avec Clipper ou seul pour le trafic local, de tous les réglages en façade, de filtres BF optimisés ainsi que d'un bargraph pour faciliter le réglage du niveau d'écrêtage optimal. Il est disponible pour 152,65€ port en sus.

Ma préférence serait allée vers un kit, mais aucun n'était disponible en cette fin d'année 2010. J'ai par la suite découvert que Tim Walford de G3PCJ en proposait un pour le prix de 24 £ mais peu de retour est visible sur internet à son propos.

DF4ZS ne souhaite pas proposer le RF Clipper en kit car il estime qu'une mise au point mal faite peut s'avérer catastrophique. Son expérience lui a dicté d'envoyer ses circuits tout assemblé plutôt que de gérer des OM mécontents.



Magasin spécialisé dans la radiocommunication
Radioamateurs et Professionnels - Sur place ou par correspondance

SCHURR
MORSETASTEN

SIRIO
embonic

SANGARAN

BEKO
ELECTRONIC

DIAMOND
ANTENNA

F9FT

FRIZEL

flex@yagi

118 rue Maréchal Foch - 67380 LINGOLSHEIM
Tél. : 03 88 78 00 12 - Fax : 03 88 76 17 97
Courriel : info@batima-electronic.com

Horaires d'ouverture :
Du lundi au vendredi de 9h à 12h et de 13h30 à 17h30
Le samedi de 9h30 à 11h30

Retrouvez toutes les caractéristiques de nos produits sur
www.batima-electronic.com

REALISATION EN KIT



Quelques composants supplémentaires sont aussi livrés pour le montage dans le microphone en « bypass » mais aussi activer si vous le souhaitez un étage préamplificateur pour utiliser avec une capsule dynamique telle que la HC-4 de Heil Sound.

Une documentation succincte en 2 pages écrit serré vous donne les indications de montage en allemand et en anglais ainsi que le schéma complet.

A propos de la documentation, elle pourrait être améliorée. Toutes les informations sont disponibles et cela ne pose aucun problème pour l'OM qui a un peu d'expérience. Pour le débutant, il faudra peut-être se faire aider, même pour monter le circuit dans un microphone Yaesu.

Les textes en allemand et en anglais diffèrent un peu, et les termes utilisés en anglais sont parfois ambiguës. Le schéma est quant à lui correct, mais l'implantation étant un peu serrée, ce n'est pas toujours évident de s'y retrouver.

J'ai donc choisi le modèle Type E car la différence de prix est significative. De plus, je n'ai pas besoin de potentiomètres en façade (rien de tel pour saccager un bon réglage) et mon microphone de table Turner +3B dispose déjà d'un bon compresseur.

Je savais donc qu'un peu de bricolage serait nécessaire pour l'adapter à mon installation comportant ledit micro et un transceiver Yaesu FT-100.

Le colis est arrivé rapidement et correctement conditionné. Le paquet comporte la platine principale prêt à être montée dans un MH-31.

Pour mon besoin, il me fallait d'abord retirer la cellule électret installée d'origine sur la platine. Rien de bien complexe. Ensuite j'y raccordais mon micro d'origine et je faisais repartir le signal BF traité vers le transceiver via quelques connecteurs et commutateurs pour retrouver un signal « pur » en cas de trafic local.

Tout comme le FT-817 le FT-100 fournit une tension d'alimentation sur le câble micro. Au lieu de +5V sur le FT-817 elle est de +9V sur le FT-100. Un peu trop pour le circuit RF Clipper qui n'accepte au maximum que 8V.

HAF
S
H
A
V

118 rue Maréchal Foch
67380 LINGOLSHEIM
Tél. : 03 69 06 87 41
Courriel : hfsav@estvideo.fr

Atelier spécialisé dans le dépannage et la révision de matériel radioamateur de toutes marques

- Devis gratuit à réception de votre matériel
- Travail soigné
- Retour par transporteur ou en colissimo

Pour améliorer votre réception, pensez aux filtres INRAD :
- Roofing filter
- Filtre F.I.
Mise en place et réaligement si nécessaire

REALISATION EN KIT

J'ai donc ajouté un régulateur basse consommation 78L05 avec une diode 1N4001 entre sa patte centrale et la masse pour porter la tension à 5,7V. A noter que ces lignes d'alimentation micro sont prévues en principe pour alimenter les encodeurs DTMF, n'y connectez rien qui consommerait plus de 10mA, vous pourriez griller une résistance interne au transceiver et l'endommager irrémédiablement. Pour finir, j'installais le tout dans un boîtier temporaire que j'avais sous la main. C'est un boîtier en plastique, mais le définitif sera celui d'un système de mémoires vocales (Voice Keyer) tout en métal. C'est mieux pour les risques de retours HF.

Mise sous tension et vérification des tensions : rien à signaler. Je passe donc à la mise en fonction du Clipper en transmettant à basse puissance sur une charge 50Ω. Le niveau de sortie BF doit être monté au maximum et le gain micro du FT-100 augmenté pour obtenir un réglage d'ALC correct. Je m'écoute ensuite sur un récepteur secondaire (le vaillant Bitx) et la modulation est bonne, dur de se juger soi-même mais en tous cas c'est compréhensible. Je fais différents essais de gain micro sur le Turner +3B pour finalement revenir à ceux d'avant. Je passe ensuite en émission sur l'antenne toujours à 10W et je m'enregistre avec le logiciel PowerSDR en réception sur le SoftRock. Je m'écoute avec différents réglage pour finalement revenir à ceux d'origine encore une fois.

**L'effet bénéfique du Clipper est audible et la modulation me paraît très bonne.
Allons-y pour un test sur l'air !**

Il est déjà un peu tard et la propagation moyenne. Je trouve tout de même un copain JA qui arrive très fort sur 20m. Tout de suite, celui-ci me fait remarquer avec beaucoup de patience que la BF est très « puissante » mais qu'il y a manifestement un problème. Je le constate aussi sur l'ALC et sur le wattmètre. Je passe sur 17m et 15m et là le problème disparaît. Ce n'est pas une nouveauté, j'ai un problème de retour HF sur 20m car ma ligne de

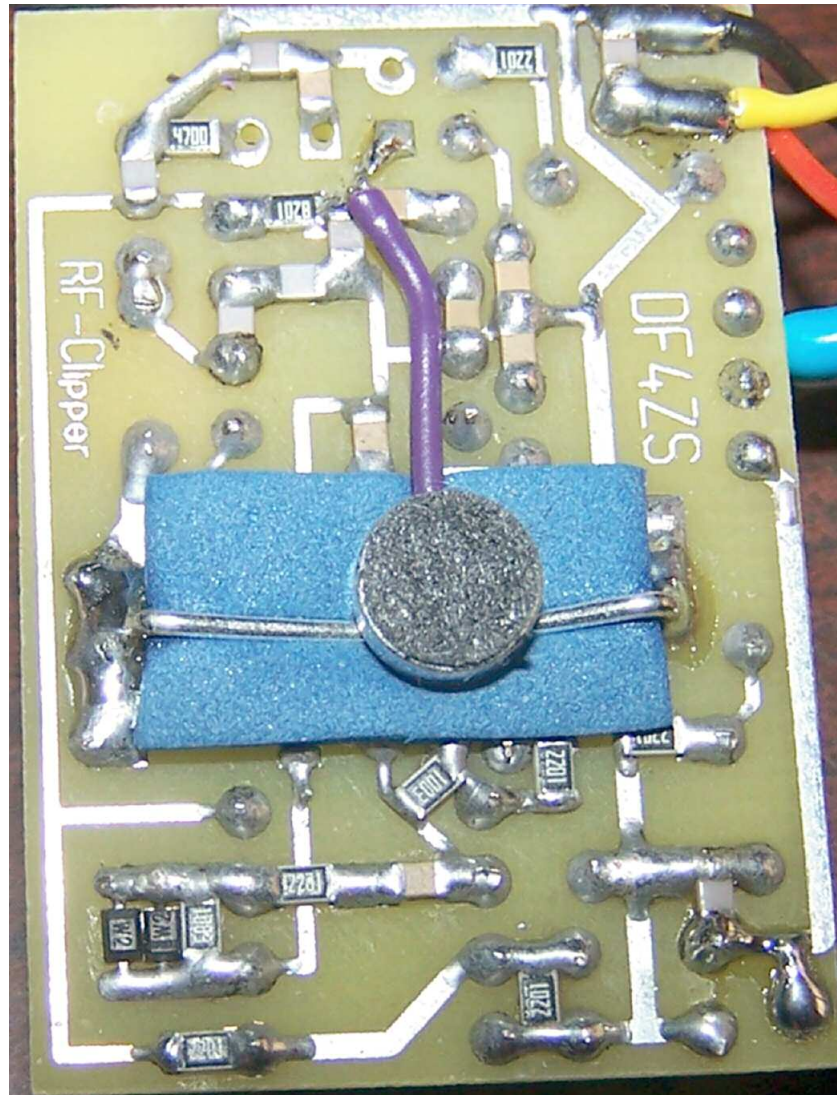

transmission fait juste une demi-onde. Deux solutions : ajouter des ferrites et/ou trouver un boîtier acier. Il est tard, on verra ça demain. Le lendemain pas trop le temps de bricoler, alors je me renseigne et j'étudie le problème et regardant ce qui se dit à propos des retours HF et surtout leurs solutions.

La cause je la connais : je suis à 10m du sol donc ma terre HF est mauvaise, de plus ma ligne fait une demi-onde sur 20m et elle est quasi verticale sur 75% de la longueur. Des baluns n'y font rien ou presque...

Soudain, je ne sais plus trop comment, mais la solution devient claire (ou presque). C'est moi qui par négligence ai mal filtré mon régulateur d'alimentation. Je rajoute donc une bonne capa de filtrage (2200μF) et des capas de découplage 100nF avant et après.

REALISATION EN KIT

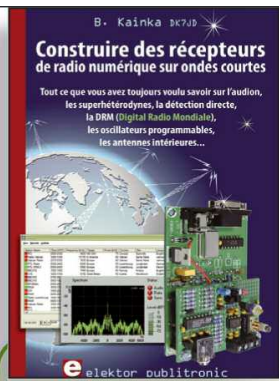

210 pages
ISBN 978-2-86661-157-6
35,50 €

Construire des récepteurs de radio numérique sur ondes courtes

Ce livre d'Elektor dit tout ce que vous avez toujours voulu savoir sur les récepteurs superhétérodynes, à détection directe, pour les bandes amateur ou bien encore à tubes simples (audion), la transmission de données par radio, la radio numérique, les antennes intérieures, les oscillateurs programmables, les techniques de mesure... Mais il ne s'arrête pas là.

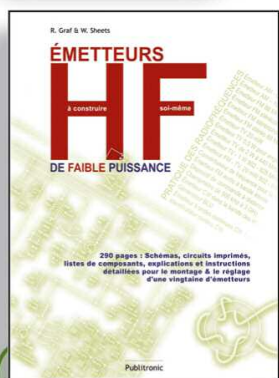

296 pages
ISBN 978-2-86661-139-2
57,00 €

Émetteurs HF de faible puissance

Écrit pour combler le manque d'information sur la conception et la fabrication des émetteurs de faible puissance, ce livre décrit minutieusement le fonctionnement et le mode d'assemblage de vingt émetteurs audio et vidéo, offrant aux électroniciens amateurs, aux techniciens, aux radioamateurs et aux passionnés de radio en général la matière nécessaire pour progresser dans ce domaine. Il n'y a pas ici de réelle théorie des HF et finalement c'est aussi bien comme ça : place à la pratique sur près de 300 pages bien remplies !

Ce que je peux vous dire, c'est qu'immédiatement mes premiers correspondants m'ont fait remarqué la qualité de ma BF, mais j'avais déjà parfois eu ce compliment. Nos signaux étaient corrects (55 réciproquement) mais les OM européens souffrent souvent d'un bruit statique ou d'un QRM atteignant S5.

Là plusieurs m'ont fait remarqué que mon signal passait facilement au dessus du QRM, et ça c'était tout nouveau. Plus besoin de répéter trois fois mon indicatif! Je pense aussi avoir pu faire quelques QSO dans de pile-up et qui n'auraient pas été possible auparavant. En particulier l'Afrique reste difficile pour moi car à plus de 10 000 km et souvent les stations sont tournées vers l'Europe.

Les stations européennes arrivant bien plus fort que moi avec mes malheureux 100W et ma verticale, j'ai beaucoup de mal à me faire entendre même si la propagation m'avantage. Ces deux dernières semaines j'ai contacté 5H1Z et 3B8/EA3WL à chaque fois dans des conditions qui ne m'étaient pas favorables en principe.

En conclusion, je dirais que ce circuit est indispensable à tout opérateur QRP. Il fera le bonheur d'un propriétaire de Bitx, Bingo ou Forty. C'est aussi un atout non négligeable pour tout DXer sérieux en SSB, il apporte le petit plus qui fait la grosse différence dans les pile-up, que vous utilisiez 100W ou 1KW.

Aujourd'hui la plupart des transceiver moyenne ou haut de gamme récents comportent des circuits de traitement du son par DSP sur une FI qui sont plutôt de bonne facture. Pour les propriétaires de ceux-ci la différence se fera peut-être moins sentir surtout si en plus ils disposent déjà d'un bon micro.

Beaucoup de DXer de pointe semblent toutefois ne jurer que par le RF Clipper analogique... à vous de juger mais le budget reste tout à fait abordable et l'essayer en vaut la peine.

Yannick, XV4Y,
ex XV4TUJ

Pour commander en ligne et bénéficier d'une remise spéciale de 5% :

www.elektor.fr/e-choppe

Par acquis de conscience j'ai tout de même mis quelques grosses perles de ferrite sur le câble du Turner +3B (merci Malcolm VK6LC pour le cadeau).

Et là fier d'avoir vaincu ma propre bêtise je savoure une audio exempte de tout intermodulation. En effet, c'était juste le 78L05 qui s'était transformé en étage mélangeur.

Et en pratique

Je ne vais pas vous dire comme certains « ça m'a donné 2 points S de plus chez le correspondant », je n'ai pas fait de comparaison A/B car d'autres personnes l'ont déjà fait auparavant et validé l'intérêt de la technique.

Emetteur-Récepteur FT-950

pour le DX exigeant HF/50 MHz 100w



- Récepteur à triple conversion super-heterodyne, 1^{ère} fréquence intermédiaire à 69.450 MHz.
- Roofing filter de 3 kHz sur la 1^{ère} fréquence intermédiaire.
- Un synthétiseur digital direct (DDS) ultrarapide et un PLL digital permettent un oscillateur local aux performances exceptionnelles.
- Cinq mémoires de message vocaux avec le DVS-6 optionnel.
- Grand affichage multicolore lumineux et parfaitement contrasté.
- Le DSP Yaesu est sur une fréquence intermédiaire. Il permet une réception confortable et efficace.
- Le DSP agit en émission et améliore la qualité des modulations BLU et AM. Le FT-950 dispose d'un égaliseur paramétrique sur le microphone et un processeur de parole.
- Le FT-950 intègre d'origine un oscillateur haute stabilité (TCXO) ± 0.5 PPM après 1 minute à 25 °C.
- Boite d'accord automatique intégrée d'origine avec 100 mémoires.
- S'alimente en 13,8VDC - 22A



Dimensions :
365mm x 115mm x 315mm
(LxHxP)



GENERALE ELECTRONIQUE SERVICES

205, rue de l'Industrie - Zone Industrielle - B.P. 46 - 77542 SAVIGNY-LE-TEMPLE Cedex
Tél. : 01.64.41.78.88 - Ligne directe Commercial OM : 01.64.10.73.88 - Fax : 01.60.63.24.85
<http://www.ges.fr> — e-mail : info@ges.fr

G.E.S. OUEST : 31 avenue Mocrat - Centre commercial Mocrat, 49300 Cholet tél. : 02.41.75.91.87
G.E.S. COTE D'AZUR : 454 rue Jean Monet - B.P. 87 - 06212 Mandelieu Cedex tél. : 04.93.49.35.00
G.E.S. NORD : 9 rue de l'Alouette, 62690 Estrée-Cauchy tél. : 03.21.48.09.30

Prix revendeurs et exportation. Garantie et service après-vente assurés par nos soins. Vente directe ou par correspondance aux particuliers et aux revendeurs. Nos prix peuvent varier sans préavis en fonction des cours monétaires internationaux. Les spécifications techniques peuvent être modifiées sans préavis des constructeurs.



Mesures et expérimentations autour des transformateurs large-bande en tensions dit « de Ruthroff ». Présentations des travaux de M. Ehrenfried G8JNJ, partie 2

Voici la seconde partie d'une série très intéressante sur les expérimentations autour des tores ferrites.

Performances en Haute Fréquences

La prochaine série de graphiques montre l'impédance du secondaire d'un transformateur de Ruthroff 4:1 bobiné sur différents noyaux lorsque le primaire est connecté à une charge de 50Ω.

Dans tous les cas, les enroulements ont été optimisés pour les performances sur une plage de 2 à 52MHz.

Les différentes perméabilités des matériaux ont requis des nombres de tours légèrement différents et par conséquent différentes longueurs de câble.

15 Octobre 2011

HAMEXP

T
O
U
R
S



Parc des Expositions
C'est Magique !

Salon International du Radioamateurisme
et de la Radiocommunication

DEBUTANTS : ANTENNES

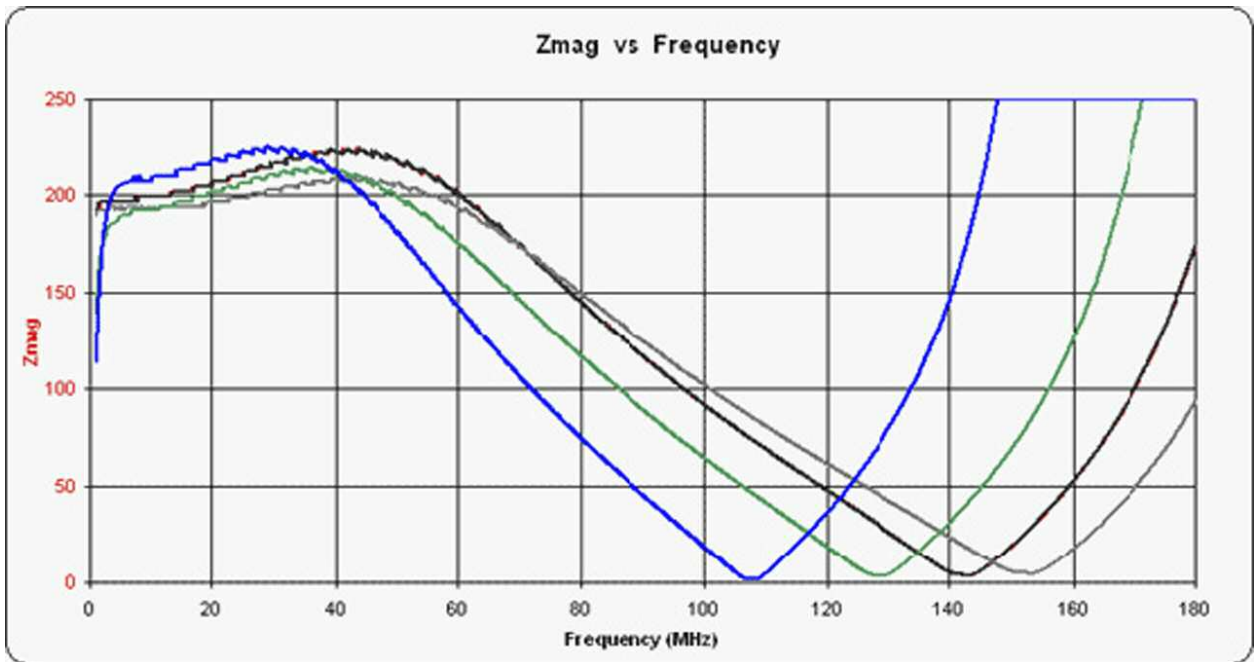

Ci-dessus. Observez les creux dans les courbes de réponse aux environs de 110-150MHz

Ceci correspond aux demis longueurs d'onde de câble quand vu comme une ligne de trans-

Ci-dessous. Alors en pratique la fréquence limite haute pour utiliser un transformateur de Ruthroff 4:1 est défini par la longueur d'onde électrique du fil utilisé pour le bobinage, qui doit être inférieure au quart d'onde de la fréquence d'opération la plus haute requise.

mission. Ceci peut-être mieux vu dans le prochain graphe qui montre l'impédance d'entrée du câble utilisé pour bobiner le transformateur avec son extrémité non connectée (ligne en circuit ouvert).

Le graphe ci-dessous montre alors qu'en pratique la fréquence limite haute pour utiliser un transformateur de Ruthroff 4:1 est défini par la longueur d'onde électrique du fil utilisé pour le bobinage, qui doit être inférieure au quart d'onde de la fréquence d'opération la plus haute requise.

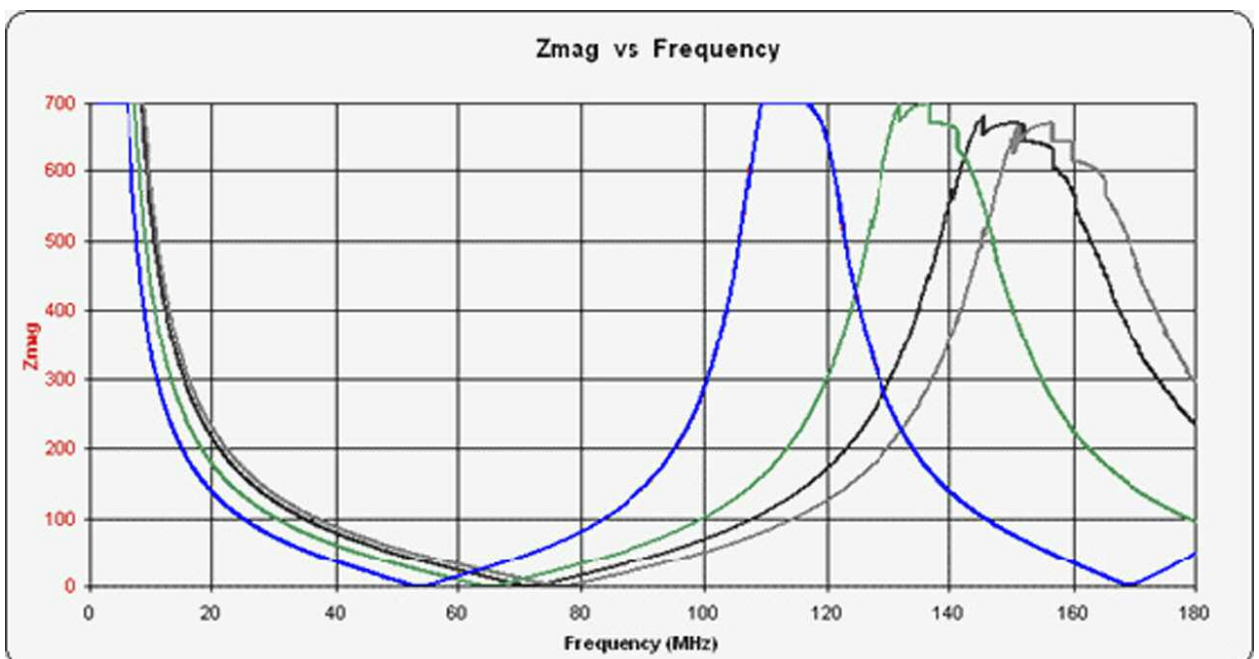

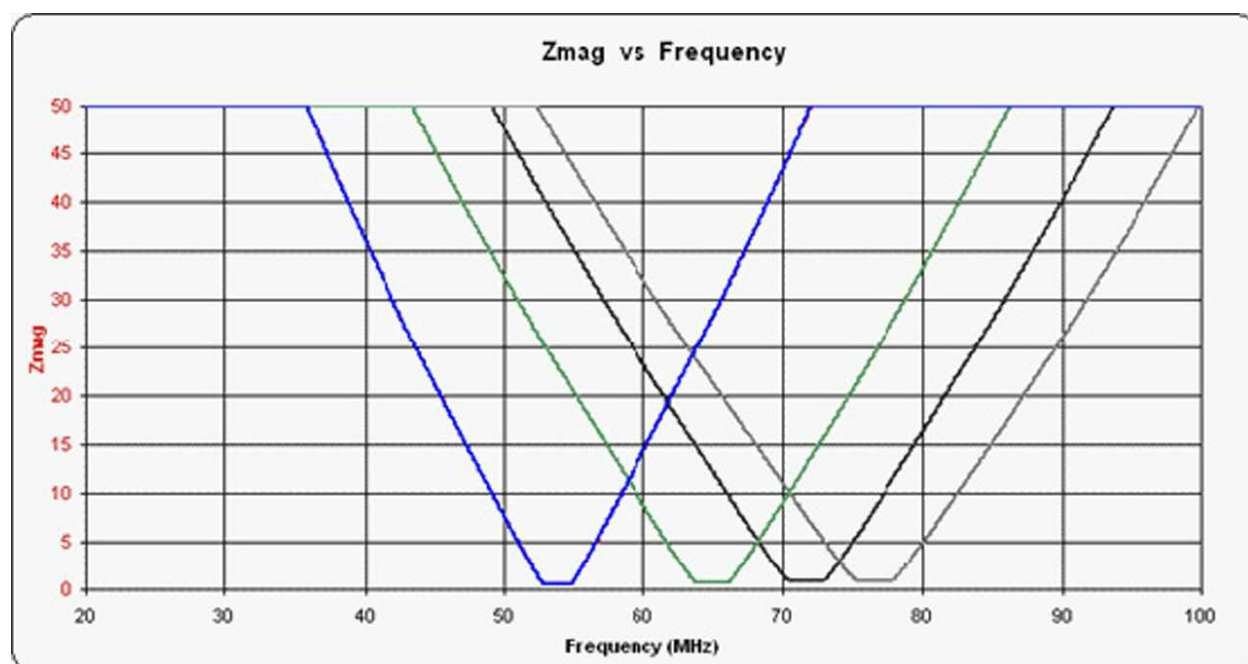

Ceci car une inversion de phase de 90° se produit sur un des enroulements lorsqu'il est de longueur du quart d'onde. Ceci met en évidence la différence majeure entre un transformateur de Ruthroff utilisé comme Unun et utilisé comme Balun.

Quand il est configuré comme un Balun, le point à la masse est au centre du transformateur.

La charge peut alors être considérée comme répartie avec son point central aussi à un potentiel nul (même si c'est une masse virtuelle).

A cause de ceci, le décalage de phase se produit au travers des deux fils, ne produisant pas d'annulation de phase quand la longueur électrique devient celle de la demi-onde.

Le graphe ci-dessus est un extrait de la courbe précédente mettant en avant le transformateur dans une configuration Unun. Cette portion du graphique a été choisie pour montrer les fréquences auxquelles les différents bobinages ont une longueur électrique d'un quart d'onde.

Ceci a une conséquence importante si vous souhaitez bobiner un transformateur de Ruthroff 4:1 pour une utilisation sur une plage de fréquence étendue comme 1,9 MHz à 52MHz.

Le graphe ci-dessus est un extrait de la courbe précédente mettant en avant le transformateur dans une configuration Unun. Cette portion du graphique a été choisie pour montrer les fréquences auxquelles les différents bobinages ont une longueur électrique d'un quart d'onde.

La limite haute en fréquence déterminera la longueur maximale d'enroulement et par conséquent le nombre maximum de tours qui pourront se loger sur une taille donnée de noyaux torique.

Pour obtenir de bonne performance aux fréquences basses, soit un matériau de perméabilité plus élevée soit la taille du noyau doit être réduite.

Augmenter l'inductance en utilisant une plus grande profondeur de tore, comme une version double hauteur (type A), n'améliore pas la situation car la réduction du nombre de tours est contrebalancée par l'augmentation de la longueur de fil requise pour effectuer chaque tour.

En fait, la longueur de fil reste presque constante pour une valeur d'inductance donnée.

DEBUTANTS : ANTENNES

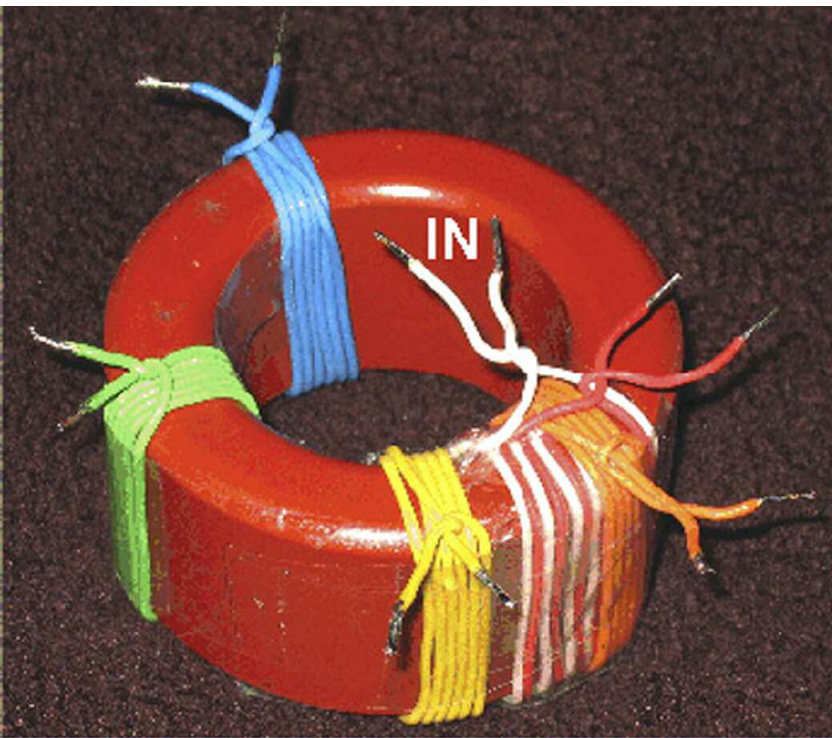

Ci-dessus. Ce transformateur sera étudié dès le prochain numéro de Radioamateur Magazine.

Beaucoup de transformateurs large-bande populaires utilisent des noyaux toriques d'environ 50mm de diamètre, ce qui donne un

nombre maximum de tours qui peuvent être utilisés pour s'assurer de performances convenables sur l'extrémité HF de la gamme de fréquence désirée.

Pour une limite de fréquence supérieure de 50MHz ceci fait entre 8 et 10 tours, et pour 30MHz environ 20 tours. Les noyaux en poudre de fer type 2 et 6 n'ont généralement pas une perméabilité assez élevée pour donner de bonnes performances aux basses fréquences avec ce nombre de tours.

Il y a malheureusement un autre effet de bord à augmenter les spires, en plus de celui de la réduction de la gamme de fréquence utilisable. En effet cette augmentation conduit à l'apparition plutôt imprévisible d'un phénomène résonance propre, en particulier dans le cas d'une utilisation pour alimenter une charge réactive comme des antennes.

Le prochain article parlera du comportement des tores aux basses fréquences.

Adaptation française par XV4Y
d'un article de G8JNJ ici

Amplificateurs de puissance Nouvelles versions



Découvrez la qualité espagnole sur

www.ea4bqn.com



Contactez José M. Fernandez :

Tel : +34 625 455 357 / email : ea4bqn@yahoo.es

Nous parlons et écrivons en français

Annonce créée par LFD pour Radioamateur Magazine

COMPOSANTS ELECTRONIQUES

Les composants ci-dessous n'auront pas de suivis automatiques, ils sont en vente jusqu'à l'épuisement du stock.

Les envois sont fait en lettre MAX suivie.

Il reste des MC145151, des MC145152 et des MB506

Inductances bobinées prêtes à l'emploi blindées Néosid avec noyau de réglage : 2,20 euros pièce

référence	type	inductance en nH	Quantité dispo
523103	7.1S	180	1
531315	7F1	15000 (15uH)	21
523111	7.1S	150	12
592900	7.1	1500 (1,5uH)	9
504900	7.1S	330	12
531312	7.1	8200 (8,2uH)	3
511702	7.1E	Filtre hélice	6
531305	7.1	2200 (2,2uH)	4
531314	7.1	12000 (12uH)	2
524300	7V1S	16	8
531307	7.1	3300 (3,3uH)	3
503410	7V1S	36	13
523106	7.1K	100	4
531300	7.1	1000 (1uH)	4
526200	7.1S	670	21
509810	7.1S	850	7
511732	7.1E	170	11
523107	7.1K	106	12

Inductances radiales Néosid bleues SD75 : 0,25 euro pièce

Valeur en nH	Quantité dispo
1800 (1,8uH)	27
56000 (56uH)	13
390	22
2200 (2,2uH)	15
1200 (1,2uH)	25
100	25
100000 (100uH)	15
220	21
120	23
820	7
1000	7
10000 (10uH)	10
330	7

Composants actifs Mini Circuit

VCO préfabriqués pour oscillateurs locaux, utilisables en émetteurs vidéo FM miniatures. Les versions JTOS sont en montage de surface faciles à souder, le POS est à picots.

JTOS-2000	VCO	1,37 à 2 GHz	sortie + 12 dBm	Qté : 1	30 euros
JTOS-1650	VCO	1,2 à 1,65 GHz	sortie +7 dBm	Qté : 1	30 euros
JTOS-765	VCO	485 à 765 MHz	sortie + 8 dBm	Qté : 1	25 euros
POS-1400	VCO	975 à 1400 MHz	sortie + 13 dBm (20 mW)	Qté : 1	25 euros

Composants actifs Mini Circuit, suite

HELA-10 amplificateur hybride CMS 5 à 1000 MHz G=10 dB
P=30 dBm Qté : 2 10 euros pièce

Composants passifs Mini Circuits

SCM-1 mélangeur CMS de 1 à 500 MHz / DC à 500 MHz en FI
Qté : 2 5 euros pièce
ADTL1-12 transformateur balun 1/1 CMS pour usage avec
HELA-10 accepte 1 watt permanent 20 à 1200 MHz
Qté : 2 10 euros pièce

Amplificateur hybride MOTOROLA

CA4800 10 à 1000 MHz sous 24 volts P = 400 mW G =17,5
dB@1GHz Qté : 40 10 euros pièce

Relais

2RT boîtier plastique 12 V Qté : 39 1 euro pièce
1RT boîtier métal 12V Qté : 43 1 euro pièce

Divers récepteurs

Filtre céramique SFE-107 Qté : 5 0,50 euro pièce
pot 113CN2K509 inductance bobinée 27 MHz avec capa 56 pF
Qté : 7 0,50 euro pièce
pot 113CN2K218 inductance bobinée 27 MHz avec capa 20 pF
Qté : 10 0,50 euro pièce
CSB455E résonateur céramique 455 kHz
Qté : 79 0,10 pièce

Pour commander c'est tout simple. Il suffit de souligner les composants que vous souhaitez, d'en indiquer la quantité, de nous **envoyer un mail ici** pour connaître les disponibilités et, d'envoyer par la Poste votre commande imprimée et votre chèque sans oublier les frais de port que nous vous aurons indiqués.

Le P'tit Radio Composants est une auto-entreprise en phase de création bénéficiant de fait de la facturation en montant HT selon l'article 291 du CGI. Dispensée d'immatriculation au registre du commerce et des sociétés et au répertoire des métiers.

Contactez «Le P'tit Radio Composants» par mail à l'adresse : lepetitradio@orange.fr

Photo 24

Réaction **Rx REGEN BINGO**

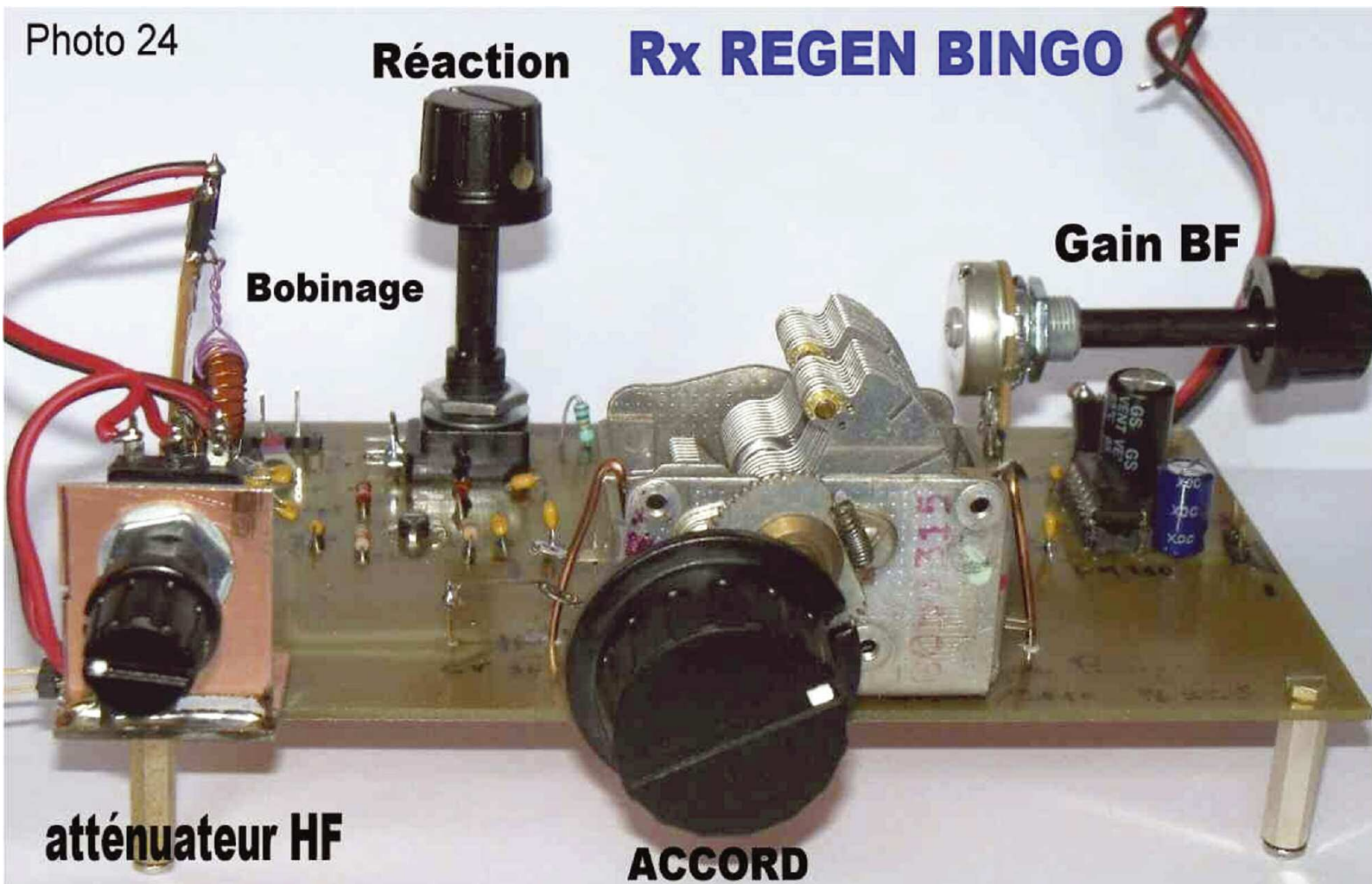

Un récepteur ondes courtes AM BLU CW Partie 2

Une réalisation tout en images

Les bobinages sont interchangeables et embrochables. Leur fabrication est faite sur des tores T50-2 rouges de marque Amidon.

Les supports embrochables utilisent des morceaux de support « TULIPES » largement disponibles sur le marché des composants et bon marchés. Voici une série de photographies qui donnent toutes les informations pour la fabrication des bobinages.

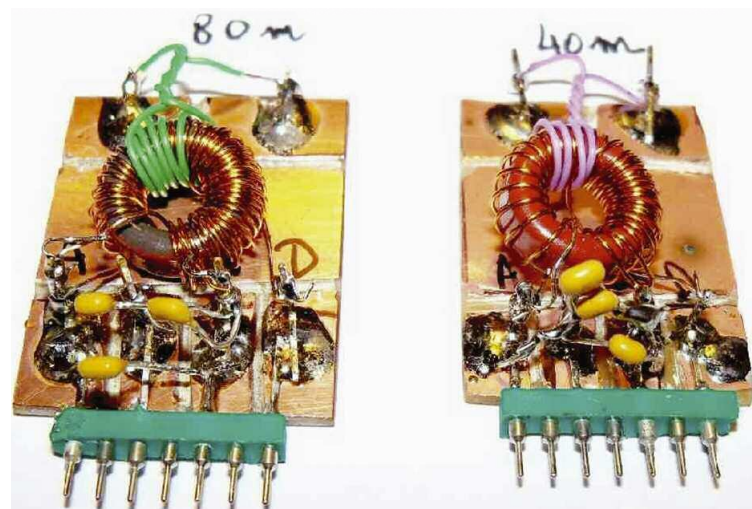

DEBUTANTS : REALISATION

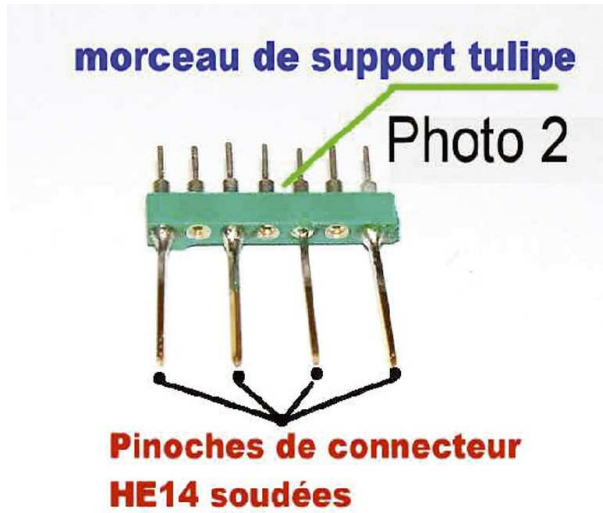
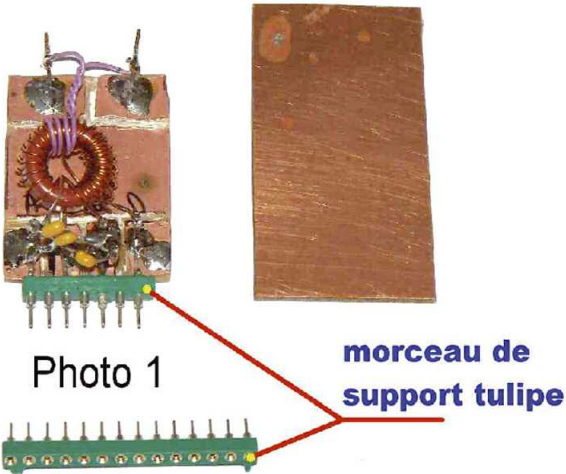

Construction support de Bobine

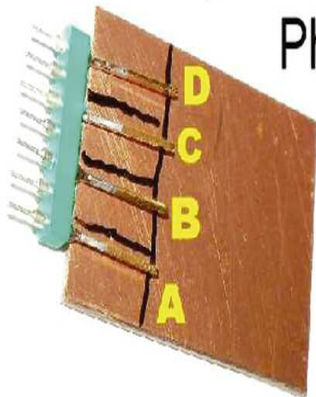

Photo 4

Construction support de Bobinage

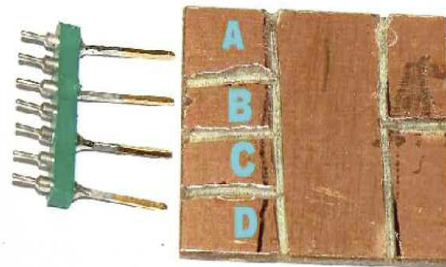

Photo 5

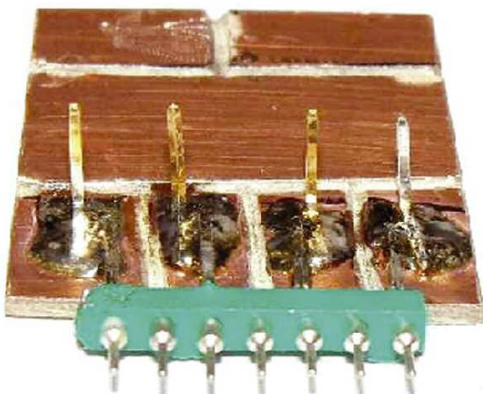
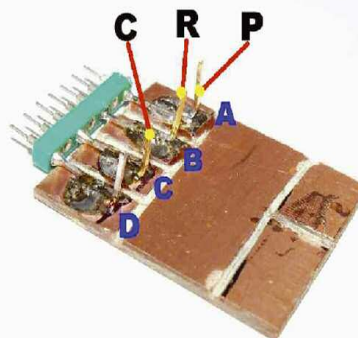

Photo 6

Repérage des point C R P



Magasin spécialisé dans la radiocommunication
Radioamateurs et Professionnels - Sur place ou par correspondance



118 rue Maréchal Foch - 67380 LINGOLSHEIM
Tél. : 03 88 78 00 12 - Fax : 03 88 76 17 97
Courriel : info@batima-electronic.com

Horaires d'ouverture :
Du lundi au vendredi de 9h à 12h et de 13h30 à 17h30
Le samedi de 9h30 à 11h30

Retrouvez toutes les caractéristiques de nos produits sur
www.batima-electronic.com

DEBUTANTS : REALISATION

Photo 8

Tore T50-2 rouge
40 spires fil 4/10e
émaillé

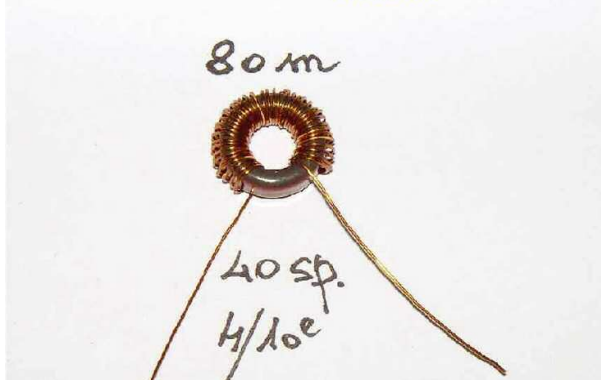
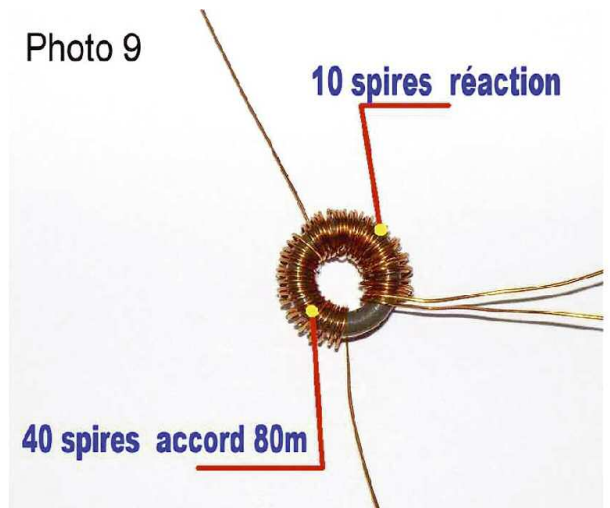
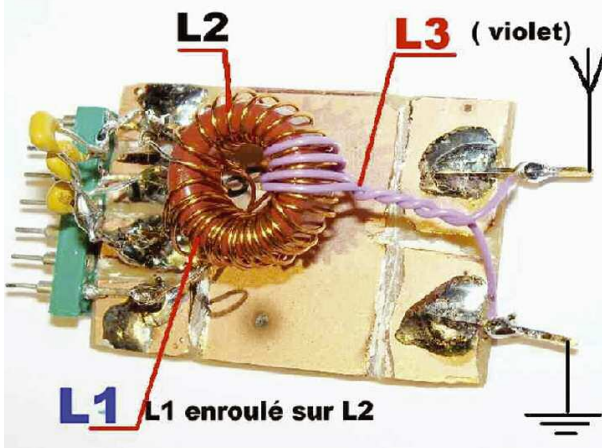

Photo 9



circuit accordé 40m



mâles ou femelles qui autorisent beaucoup de combinaisons utiles et pratiques, échanges et compléments de circuits, possibilité de séparer les éléments et solutionner des problèmes. Tous ces connecteurs font partie de la connectique et sont disponibles chez les revendeurs de composants électroniques pour un petit prix.

NDLR : le circuit imprimé est réalisé sur du verre époxy de 16/10 mais, étant donné qu'il n'y a pas de pistes aux caractéristiques «sensibles» aux plans de masses du verre époxy de 8/10 pourra être employé.

Le tableau 1 ci-dessous indique la valeur des bobinages à réaliser et leurs capacités. Les réaliser avec le plus grand soins ; bien se rappeler que si L1 n'est pas bobiné dans le bon sens par rapport à L2, la réaction ne s'effectuera pas.

LES CONDENSATEURS NPO à coefficient de température Zéro. Ces condensateurs sont faciles à identifier et nous avons l'intention de vous en faciliter l'identification par l'apport de la photographie ci-contre.

CONNECTEURS MODERNES SPÉCIAUX

Dans la construction radioamateur moderne on utilise de plus en plus ces connecteurs

Photo 28



TABLEAU 1

Bande couverte	CP	CR	L1	L2	L3
			Fil émaillé 4/10	Fil émaillé 4/10	Fil 4/10 isolé
40m : 6,8 à 7,5 MHz	82+39+12pF	56pF	7 spires	25 spires	3 spires
80m : 3,3 à 4,1 MHz	100+ 39pF	180pF	10spires	40 spires	5 spires

DEBUTANTS : REALISATION

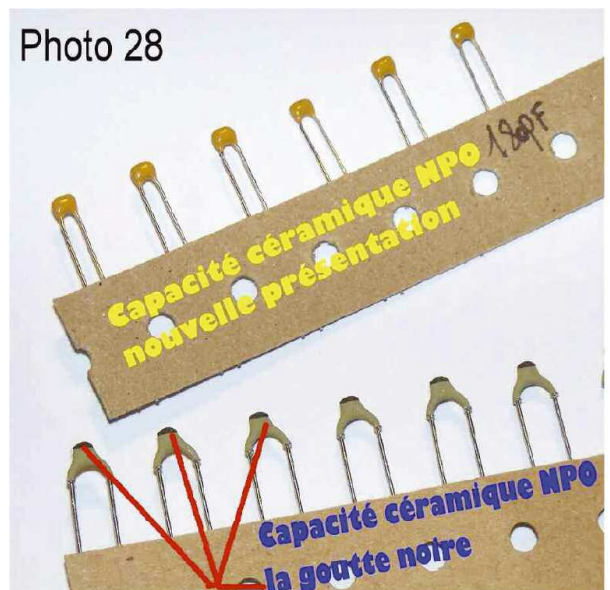
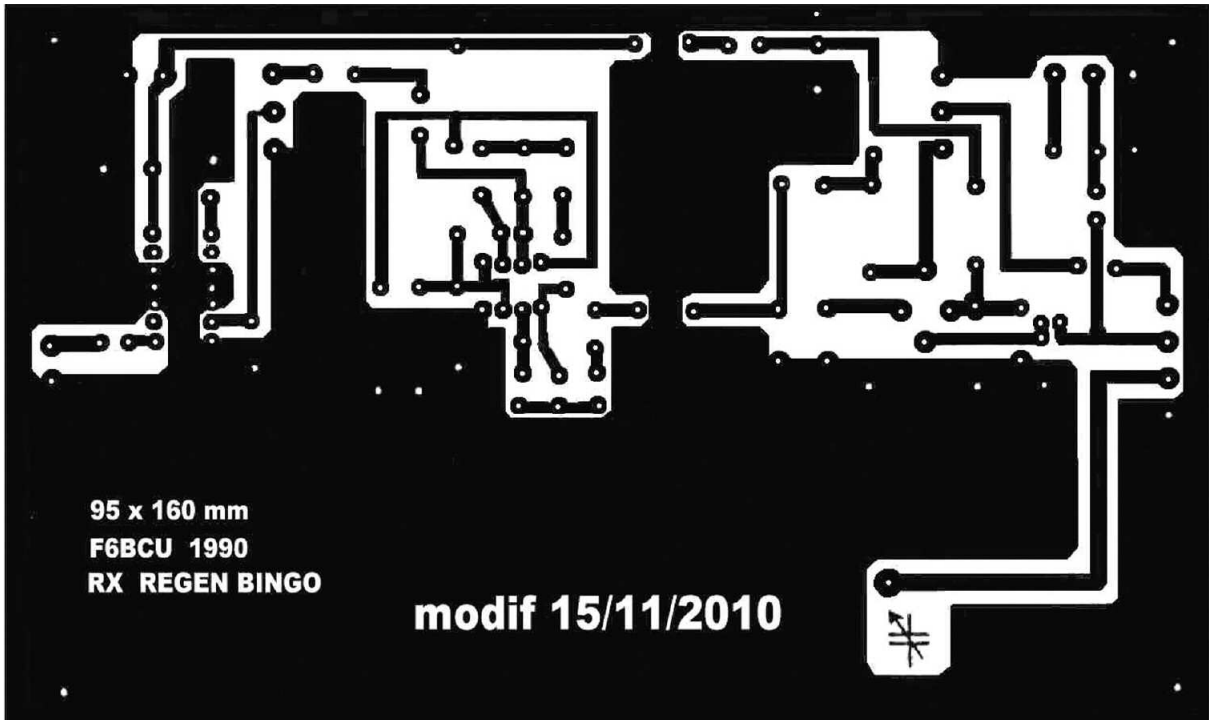

Ci-dessus. Le tracé du circuit imprimé à l'échelle 1/1 vu côté des soudures. Une fois imprimé sur votre mylar vérifiez bien les dimensions hors-tout ainsi que l'espacement entre les broches des circuits intégrés, soit 2,54 mm, 2,5 mm feront l'affaire !

Ci-dessous, l'implantation des composants, n'oubliez pas les strap. Voir plus loin.

Ces 2 composants sont soudés côté cuivre

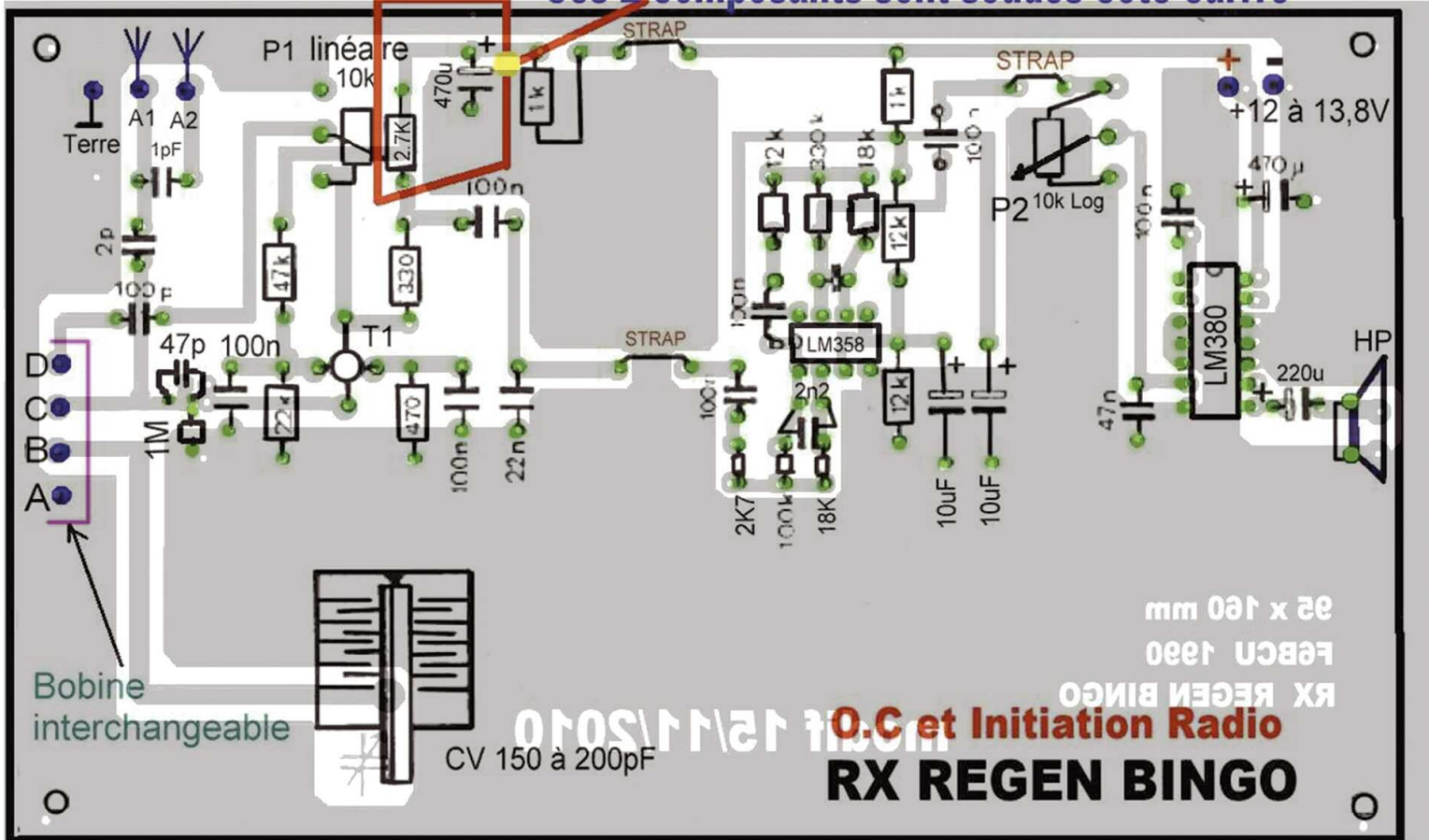

DEBUTANTS : REALISATION



Ces composants sont à mettre du côté des pistes

Son avantage est qu'il use moins les forêts s'ils ne sont pas au carbure et, de plus, l'autre avantage est qu'il se découpe facilement avec une paire de ciseaux idoines, la marque qui se termine en KAS... Comme la découpe gondole un peu le verre époxy, elle sera pratiquée avant la mise en place du premier composant.

CONSTRUCTION PROGRESSIVE

Il fallait parler de la « Construction générale », mais une particularité du montage est l'utilisation de STRAP à voir sur la photo ci-dessous.

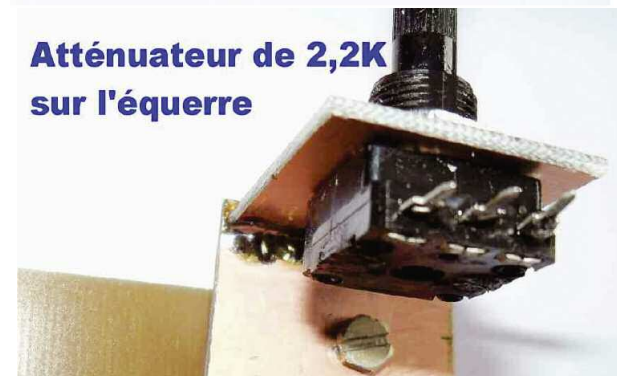
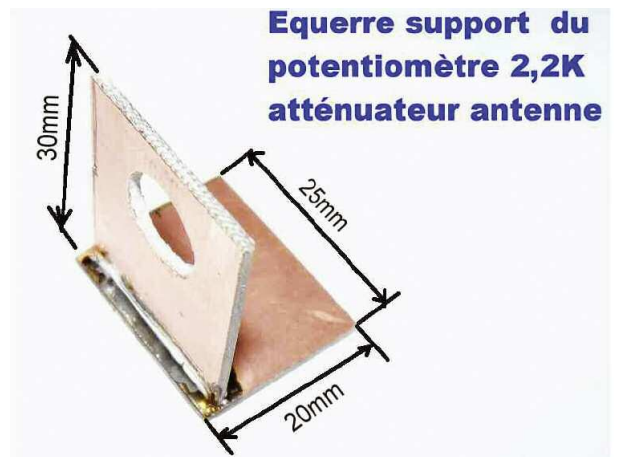

Montage du potentiomètre de gain RF

Le récepteur est formé de trois parties :
 La BF avec un LM380
 Le Driver BF avec un LM358
 La réception HF avec un BF960 - BF961

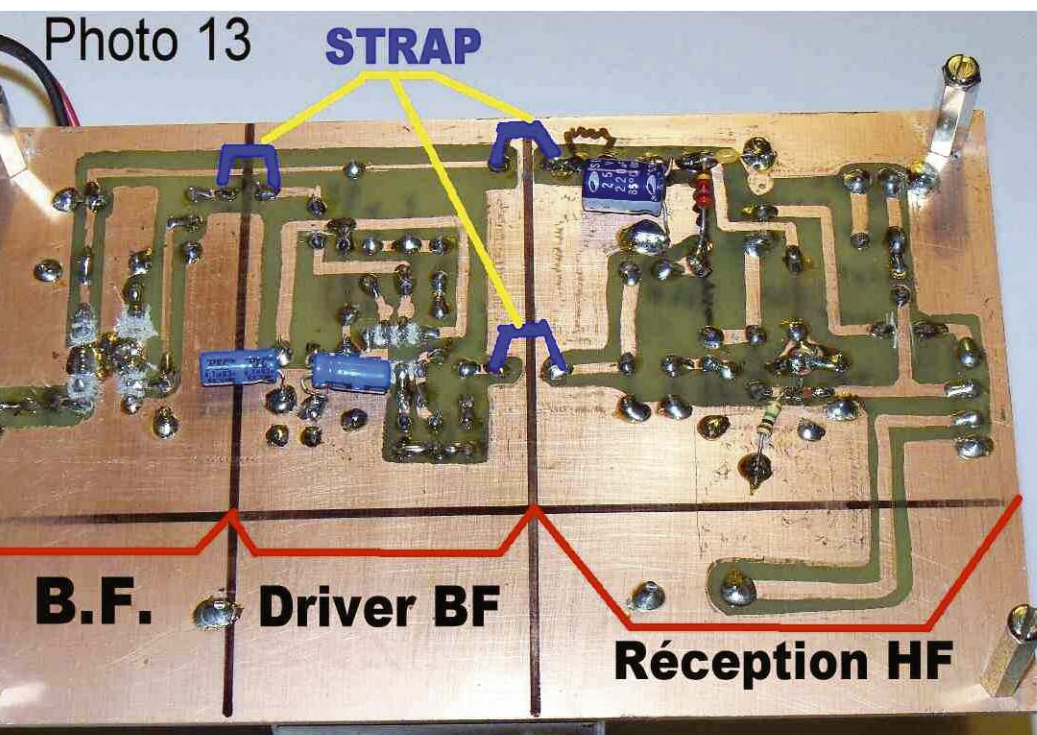

Chacune de ses parties est indépendante et se trouve reliée à la partie suivante par un STRAP dont la fonction est de rendre indépendante chaque partie par rapport à l'autre.

Nous vous conseillons de commencer à câbler la BF et son alimentation 13,8V, dans l'ordre progressif conseillé. Dans les réglages, nous vérifierons progressivement chacune des 3 parties pour un fonctionnement optimum.

Bernard, F6BCU
 que nous remercions vivement
 pour ses articles techniques

DEBUTANTS : REALISATION

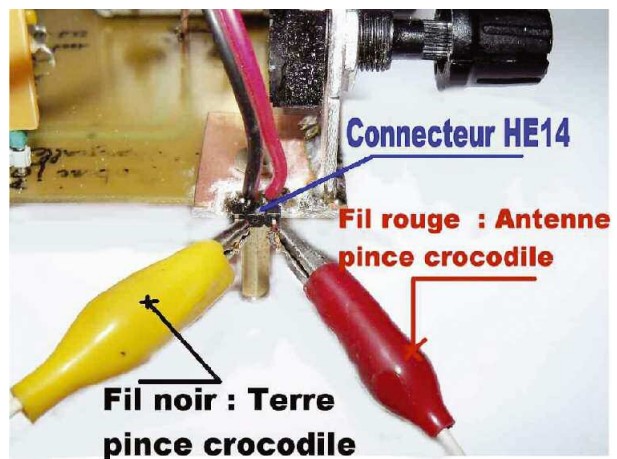
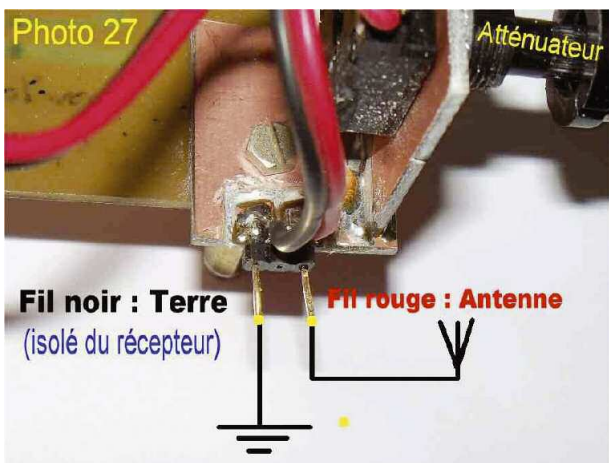
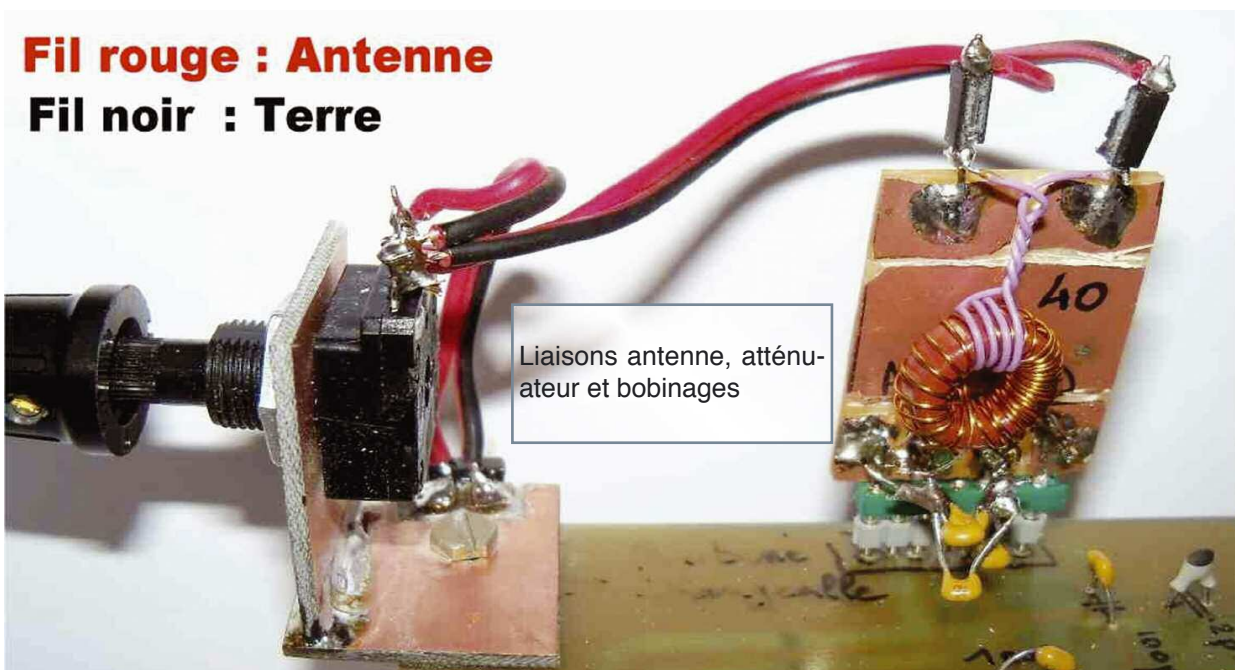
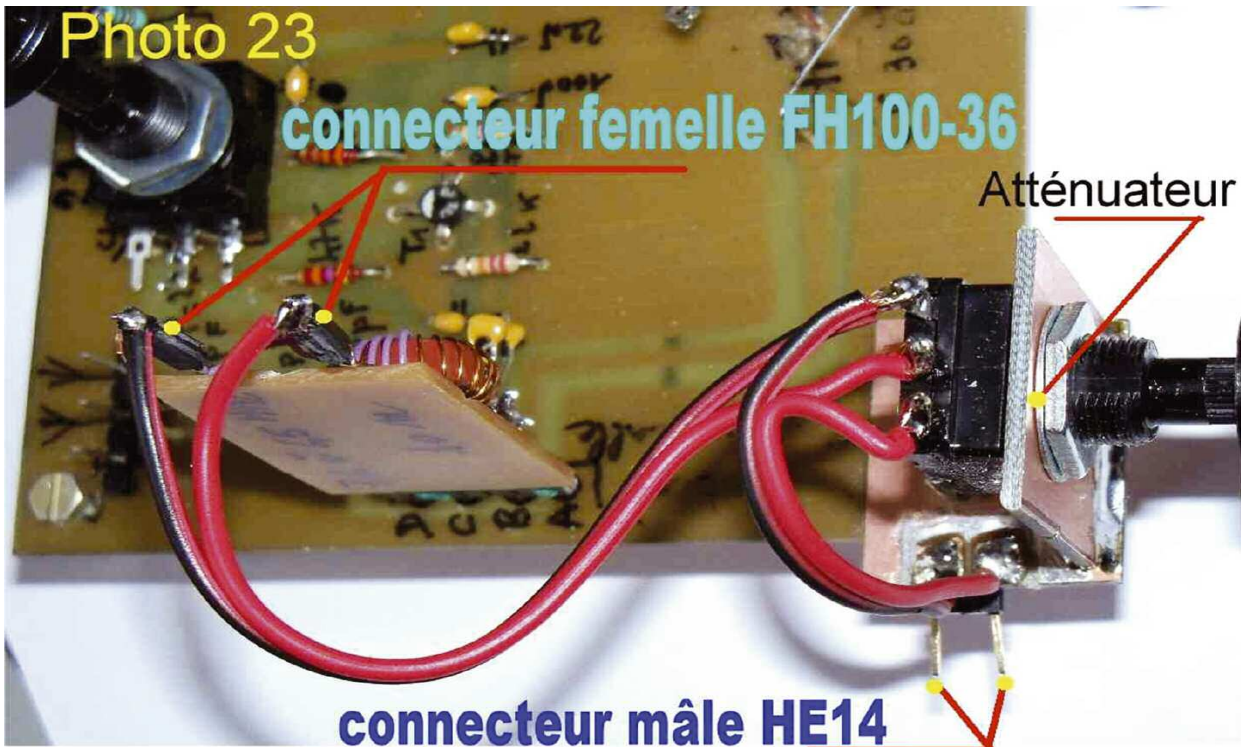

L'e-MENSUEL DES RADIOAMATEURS ACTIFS

Radioamateur Magazine

**Merci de nous soutenir
dans la promotion du
radioamateurisme**

Où trouver Radioamateur Magazine ?

Ventes au numéro, CD ROM, packs anciens numéros

Formules d'abonnements

Cliquez ICI